



Replaces / Reemplaza / Remplace 30072-100-26R (08/2000)

Momentary and Maintained, Push-Pull, Non-Illuminated and Illuminated Operators
Operadores en contrafase para contactos momentáneo y sostenido, no iluminados y iluminados
Operateurs momentanés et maintenus, pousser-tirer, non lumineux et lumineux



Class Class Classe	Type* Tipo* Type*	Application Aplicación Application	Operators / Operadores / Opérateurs		UL Listed for use on a flat surface of enclosure types: Registrado por UL para utilizar sobre una superficie plana de gabinetes tipo: Homologué par UL pour utilisation sur une surface plate des armoires de type :
			Momentary 3-Position Contacto momentáneo de 3 posiciones Momentané, à 3 positions	Maintained Push-Pull Contacto sostenido en contrafase Maintenu, pousser-tirer	
9001	KR8, KR8P	Heavy Duty Uso pesado	X		1, 2, 3, 3R, 4, 6, 12 & 13
	KR9, KR9P	Fort calibre		X	
	SKR8, SKR8P	Corrosion Resistant Resistente a la corrosión	X		1, 2, 3, 3R, 4, 4X, 6, 12 & 13
	SKR9, SKR9P	Résistant à la corrosion		X	

★ P = Illuminated / Luminoso / Lumineux

⚠ DANGER / PELIGRO / DANGER

HAZARD OF ELECTRIC SHOCK, EXPLOSION, OR ARC FLASH

Disconnect all power before servicing.

Electric shock will result in death or serious injury.

PELIGRO DE DESCARGA ELÉCTRICA, EXPLOSIÓN O DESTELLO POR ARQUEO

Desconecte todas las alimentaciones antes de efectuar el servicio.

Una descarga eléctrica podrá causar la muerte o lesiones serias.

RISQUE D'ÉLECTROCUTION, D'EXPLOSION OU D'ÉCLAIR D'ARC

Coupez toutes les alimentations avant l'entretien.

L'électrocution entraînera la mort ou des blessures graves.

Full View / Vista completa / Vue complète

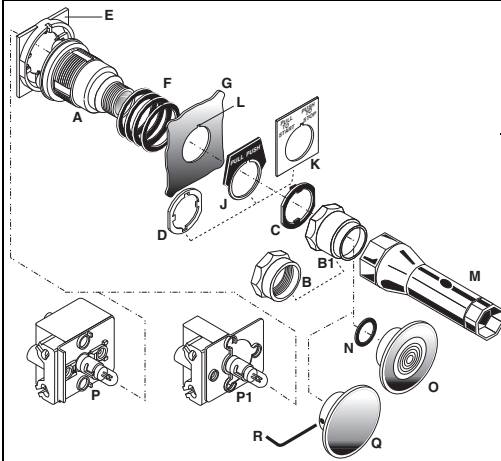

The metal locking thrust washer (C) is required to ground the 9001K operator per IEC 1131-2.
 Se necesita la roldana de metal de seguridad de bloqueo (C) para aterrizar el operador 9001K por IEC 1131-2.
 La rondelle métallique de butée de verrouillage (C) est exigée pour mettre l'opérateur 9001K à la terre selon IEC 1131-2.

- The knob gasket (N) must be installed to retain enclosure Type 4 and 6 ratings except when using the (-94) mushroom knob with set screw.
- Use of 1-3/8 in (-20) and 2-1/4 in (-21) mushroom knob(s) with Class 9001 K54 adapter voids the enclosure type 6 rating.
- El empaque de la perilla (N) deberá ser instalado para conservar los val. nom. del gabinete tipo 4 y 6 excepto cuando utilice la perilla tipo hongo (-94) con el tornillo de ajuste.
- La utilización de perillas tipo hongo de 1-3/8 pulg (-20) y de 2-1/4 pulg (-21) con un adaptador K54 clase 9001, anula el val. nom. del gabinete tipo 6.
- Le joint du bouton (N) doit être installé pour préserver les val. nom. de l'armoire type 4 et 6, sauf quand on utilise le bouton coup de poing (-94) avec la vis de calage.
- L'utilisation des boutons coup de poing 1-3/8 po (-20) et 2-1/4 po (-21) avec un adaptateur K54 de classe 9001 annule la val. nom. de l'armoire type 6.

Legend	Leyenda	Légende
A. operator	A. operador	A. opérateur
B. ring nut (KR9, KR9P, SKR9, SKR9P)	B. tuerca anillo (KR9, KR9P, SKR9, SKR9P)	B. écrou de blocage (KR9, KR9P, SKR9, SKR9P)
B1. ring nut (KR8, KR8P, SKR8, SKR8P)	B1. tuerca anillo (KR8, KR8P, SKR8, SKR8P)	B1. écrou de blocage (KR8, KR8P, SKR8, SKR8P)
C. locking thrust washer	C. roldana de seguridad de bloqueo	C. rondelle de butée de verrouillage
D. trim washer	D. roldana del marco	D. rondelle de garniture
E. liner (KR8, KR9, SKR8, SKR9)	E. revestimiento protector (KR8, KR9, SKR8, SKR9)	E. revêtement (KR8, KR9, SKR8, SKR9)
F. compensating gaskets	F. empaques de compensación	F. joints de compensation
G. panel	G. panel	G. panneau
J. metal legend plate	J. placa leyenda metálica	J. plaque à légende en métal
K. plastic legend plate	K. placa leyenda de plástico	K. plaque à légende en plastique
L. alignment tab	L. lengüeta de alineamiento	L. languette d'alignement
M. ring nut wrench (K95)	M. llave para tuercas (K95)	M. clé pour écrou de blocage (K95)
N. knob gasket	N. empaque de la perilla	N. joint du bouton
O. mushroom knob	O. perilla tipo hongo	O. bouton coup de poing
P. standard light module (KR8P, KR9P, SKR8P, SKR9P)	P. módulo de luz estándar (KR8P, KR9P, SKR8P, SKR9P)	P. module lumineux standard (KR8P, KR9P, SKR8P, SKR9P)
P1. shallow depth light module (KR8P, KR9P, SKR8P, SKR9P)	P1. módulo de luz de poca profundidad (KR8P, KR9P, SKR8P, SKR9P)	P1. module lumineux de faible profondeur (KR8P, KR9P, SKR8P, SKR9P)
Q. mushroom knob with set screw	Q. perilla tipo hongo con tornillo de ajuste	Q. bouton coup de poing avec vis de calage
R. set screw wrench	R. llave para el tornillo de ajuste	R. clé pour vis de calage

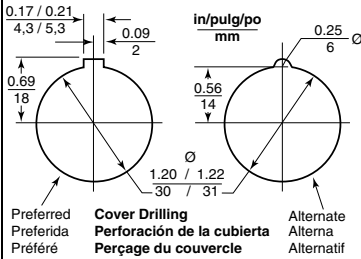
Mounting / Montaje / Montage

Hole & Notch Punch
 Ø 31 mm: Greenlee
 knockout punch 60242
 Push buttons also
 mount in 1.20 (30,5)
 hole.

Dim.: in. / pulg / po (mm)

Punzonado y Muesca
 Ø 31 mm: Punzonado de
 discos removibles Greenlee
 60242

Estos operadores también
 se pueden montar en un
 agujero de 1,20 (30,5).

Poinçon et Encoche
 Ø 31 mm : Emporte-
 pièce Greenlee 60242
 Ces opérateurs se
 montent aussi dans un
 trou de 1,20 (30,5).

Min. Centerline Spacing / Espacio min. al eje / Espacement min. à l'axe

	Vertical	Horizontal
Without legend plate Sin placa leyenda Sans plaque à légende	1.56 (40)	2.25 (57)
With legend plate Con placa leyenda Avec plaque à légende	1,56 (40)	2,25 (57)

Consult the Digest
Consultar el Compendiado
Consulter le Digest

Installation / Instalación / Installation

- ① - Install the contact blocks.
- Instalar los bloques de contacto.
- Installer les blocs de contact.

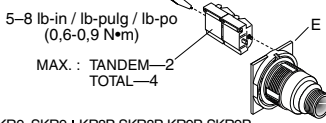

KR8, SKR8, KR9, SKR9 | KR8P, SKR8P, KR9P, SKR9P
 - Do not remove (E) | - Remove liner (E)
 - No retirar (E) | - Retirar el revestimiento protector (E)
 - Ne pas enlever (E) | - Enlever le revêtement (E)

- ② - Select the number of gaskets (F).
- Seleccionar el número de empaques (F).
- Choisir le nombre de joints (F).

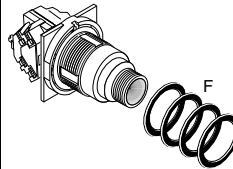

Panel thickness Espesor del panel Épaisseur du panneau	No. of gaskets No. de empaques Nombre de joints
1/16 (1,6)	4
1/8 (3,2)	3
3/16 (4,8)	2
1/4 (6,4)	1

- ③ - Mount onto the panel (G).
- Montar sobre el panel (G).
- Monter sur le panneau (G).

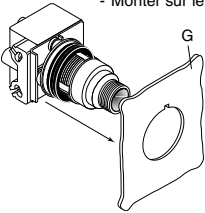

- ④ - Install the legend plate (J or K) or trim washer (D), then the locking thrust washer (C).
- Instalar la placa leyenda (J o K) o roldana de seguridad de bloqueo (C).
- Installer la plaque à légende (J ou K) ou rondelle de la garniture (D), puis la rondelle de butée de verrouillage (C).

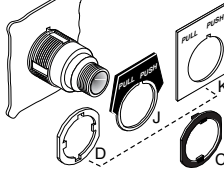

Legend Plate	Washer
Metal (J)	C only
Plastic (K)	C only
None	D and C
Placa leyenda	Roldana
De metal (J)	C solamente
De plástico (K)	C solamente
Ninguna	D y C
Plaque à légende	Rondelle
En métal (J)	seulement C
En plastique (K)	seulement C
Aucune	D et C

- ⑤ - Install the ring nut (B).
- Instalar la tuerca arillo (B).
- Installer l'écrou de blocage (B).

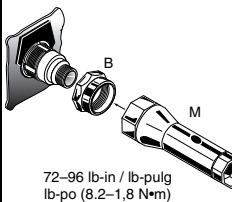

- ⑥ - Install the knob gasket (N), then finger tighten the mushroom knob (O); or install the mushroom knob (Q) and tighten using the set screw wrench (R).
- Instalar el empaque de la perilla (N), luego apretar la perilla tipo hongo (O) con los dedos; o instalar la perilla tipo hongo (Q) y apretar con la llave para tornillos de ajuste (R).
- Installer le joint du bouton (N), puis serrer à la main le bouton coup de poing (O); ou installer le bouton coup de poing (Q) et serrer en utilisant une clé pour vis de calage (R).

**CAUTION / PRECAUCION / ATTENTION****HAZARD OF EQUIPMENT DAMAGE**

To prevent damage to operator assembly, do not exceed 5 lb-in (0.56 N*m).

Failure to observe this precaution can result in equipment damage.

PELIGRO DE DAÑO AL EQUIPO

Para evitar daño al ensamble del operador, no exceda 0,56 N*m (5 lb-pulg).

El incumplimiento de esta precaución puede causar daño al equipo.

RISQUE DE DOMMAGES MATÉRIELS

Pour éviter d'endommager cet ensemble d'opérateur, ne dépassez pas 0,56 N*m (5 lb-po).

Si cette précaution n'est pas respectée, cela peut entraîner des dommages matériels.

Electrical equipment should be installed, operated, serviced, and maintained only by qualified personnel. No responsibility is assumed by Schneider Electric for any consequences arising out of the use of this material.

Schneider Electric USA, Inc.
 8001 Knightdale Blvd.
 Knightdale, NC 27545 USA
 1-888-SquareD (778-2733)
 www.schneider-electric.us

Solamente el personal de mantenimiento eléctrico especializado deberá prestar servicios de mantenimiento al equipo eléctrico. La Compañía no asume responsabilidad alguna por las consecuencias emergentes de la utilización de este material.

Importado en México por:
 Schneider Electric México, S.A. de C.V.
 Calz. J. Rojo Gómez 1121-A, Col. Gpe. del Moral
 09300 México, D.F. Tel. 5804-5000
 www.schneider-electric.com.mx

L'entretien du matériel électrique ne doit être effectué que par du personnel qualifié. La Société n'assume aucune responsabilité des conséquences éventuelles découlant de l'utilisation de ce matériel.

Schneider Electric Canada Inc.
 5985 McLaughlin Road
 Mississauga On, L5R 1B8
 Tel: 1-800-565-6699
 www.schneider-electric.ca