

HGX/UCX Series

Combination Emergency Unit/LED Exit Sign/Combinación de unidad de emergencia y letrero de salida tipo LED Installation Instructions/Instrucciones de instalación

IMPORTANT SAFEGUARDS

When using electrical equipment, basic safety precautions should always be followed including the following:

READ AND FOLLOW ALL SAFETY INSTRUCTIONS

1. Do not use outdoors.
2. Do not let power supply cords touch hot surfaces.
3. Do not mount near gas or electric heaters.
4. Use caution when servicing batteries.
5. Equipment should be mounted in locations and at heights where it will not readily be subjected to tampering by unauthorized personnel.
6. The use of accessory equipment not recommended by the manufacturer may cause an unsafe condition.
7. Caution: Halogen cycle lamp(s) are used in this equipment. To avoid shattering: Do not operate lamp in excess of rated voltage, protect lamp against abrasion and scratches and against liquids when lamp is operating, dispose of lamp with care.
8. Halogen cycle lamps operate at high temperatures. Do not store or place flammable materials near lamp.
9. Do not use this equipment for other than its intended use.

SAVE THESE INSTRUCTIONS

IMPORTANTES MEDIDAS DE SEGURIDAD

Siempre que utilice equipos eléctricos, observe las precauciones básicas de seguridad incluyendo las siguientes:

LEA Y SIGA TODAS LAS INSTRUCCIONES DE SEGURIDAD

1. No lo utilice en exteriores.
2. No permita que los cables de alimentación eléctrica toquen superficies calientes.
3. No lo instale cerca de calentadores de gas o eléctricos.
4. Tenga cuidado al dar mantenimiento a las baterías.
5. El equipo debe instalarse en lugares y a alturas en donde no quede expuesto fácilmente a alteraciones perpetradas por personas sin autorización.
6. El uso de equipos accesorios no recomendados por el fabricante puede dar origen a una condición riesgosa.
7. Precaución: Este equipo utiliza lámpara(s) de halógeno. Para evitar que se fragmente: no haga funcionar la lámpara a voltajes que excedan su capacidad nominal; protéjala de abrasiones y rayones, y del contacto con líquidos cuando esté funcionando; deséchela con cuidado.
8. Las lámparas de halógeno funcionan a temperaturas altas. No almacene ni coloque materiales inflamables cerca de las lámparas.
9. No utilice este equipo para un fin diferente a aquel para el que fue fabricado.

CONSERVE ESTAS INSTRUCCIONES

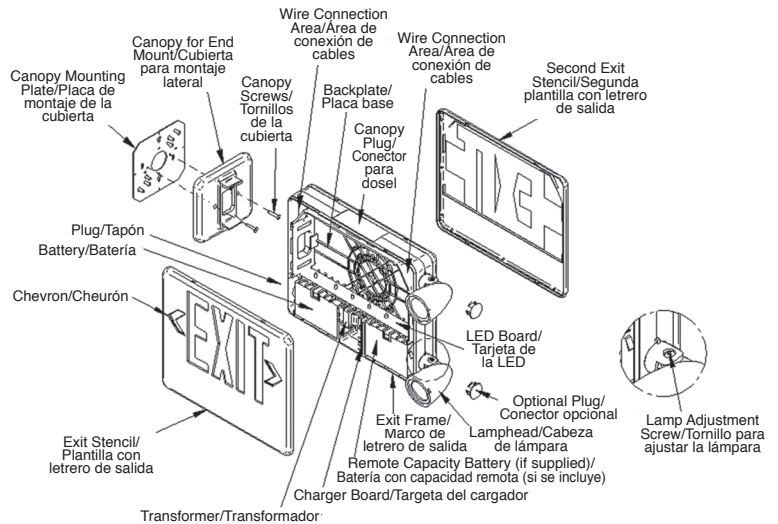

END MOUNT/MONTAJE LATERAL

ILL. # 93008450

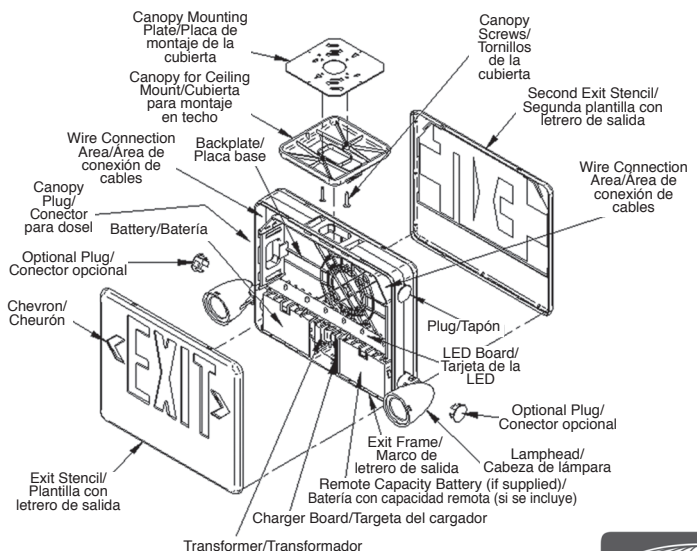

CEILING/BACK MOUNT/ MONTAJE LATERAL



**INSTALLATION
INSTRUCTIONS/
INSTRUCCIONES
DE INSTALACIÓN**

**HCX/UCX SERIES/
SERIES HCX
y UCX**



Remove faceplate by pressing in the snaps at the top or bottom of housing.
Retire la placa frontal presionando los sujetadores a presión en la parte superior e inferior de la caja de alojamiento.

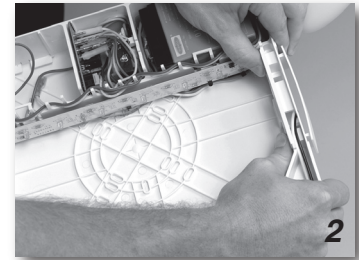

Remove cover located at top or end of housing. Retire la tapa que está sobre o en el extremo de la caja de alojamiento. Presione para insertar la caja de alojamiento del letrero de salida sobre la cubierta.

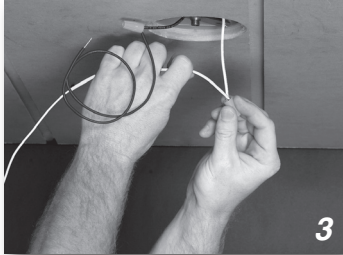

Connect 18" jumper leads (provided) to AC wiring in the outlet box.
Conecte los cables de puente de 18" (incluidos) con el cableado de alimentación de corriente alterna en la caja de distribución.

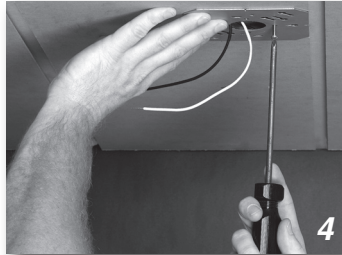

Fasten mounting plate (provided) to outlet box. Fije la placa de montaje (incluida) en la caja de distribución.

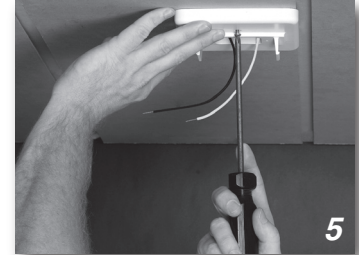

Feed wires through canopy and fasten canopy to the mounting plate. Pase los cables a través de la cubierta y fije la cubiereta en la placa de montaje.

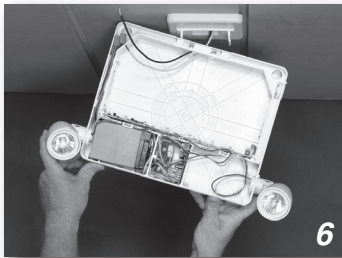

Snap exit housing onto canopy. Presione para insertar la caja de alojamiento del letrero de salida sobre la cubierta.

FOR BACK MOUNT ONLY - SÓLO PARA LA OPCION DE MONTAJE POSTERIOR

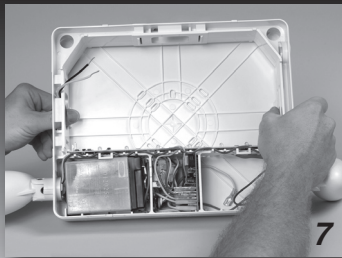

Remove back plate by releasing two large snaps located inside the housing.
Retire la placa base aflojando los dos sujetadores a presión grandes ubicados dentro de la caja de alojamiento.



Remove appropriate knockouts from backplate and attach to outlet box (mounting plate not required). Destape los troqueles correspondientes de la placa base y fije ésta en la caja de distribución (no se requiere placa de montaje).

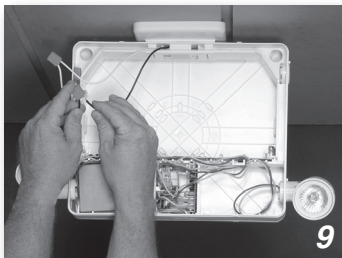

Route and connect leads at upper corner of housing. Coloque y conecte los cables en la esquina superior derecha de la caja de alojamiento.

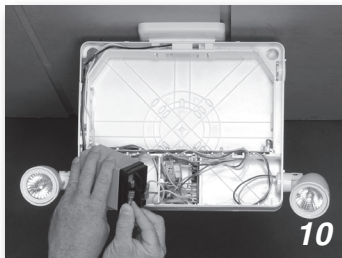

Connect batteries observing polarity. Conecte la batería con la polaridad correcta.

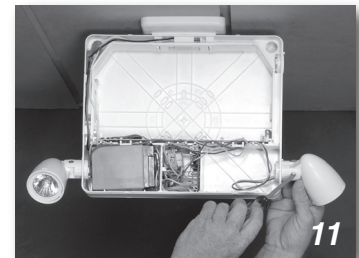

Loosen lamphead adjustment screws. Position lampheads as required. Retighten. Afloje los tornillos de ajuste para las cabezas de la lámpara. Dirija las cabezas según sea necesario. Apriete.



Insert directional chevrons as required. Insert los cheurones de dirección según se necesite.



Press faceplate onto housing. To install second faceplate (if required) remove backplate by pressing in the snaps at the top or bottom of housing. Then release the two large snaps located inside the housing. Install faceplate. Presione la placa frontal sobre la caja de alojamiento. Para instalar la segunda placa frontal (si es necesario), retire la placa base presionando los sujetadores a presión en la parte superior o inferior de la caja de alojamiento. Enseguida libere los dos sujetadores a presión grandes que están dentro de la caja de alojamiento. Instale la placa frontal.

CHANGING LAMPHEAD LOCATIONS OR REMOVING LAMPHEADS - END MOUNT / CÓMO CAMBIAR DE LUGAR O ELIMINAR LAS CABEZAS DE LÁMPARA - MONTAJE EN EXTREMOS



Disconnect lamp leads at the printed circuit board.
Desconecte las cabezas de lámpara en la placa de circuitos impresos.

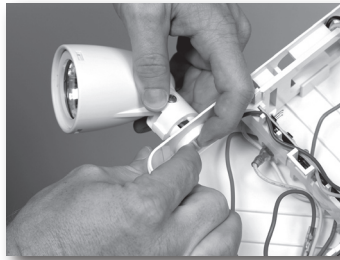

Remove lamphead from housing by squeezing press fit tabs from inside of housing.
Retire la cabeza de lámpara de la caja presionando las pestañas desde el interior de la caja.

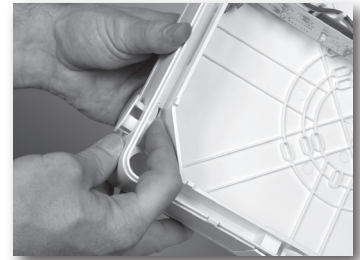

Remove lamphead hole plug in new location.
Retire el tapaagujeros en el nuevo lugar donde se instalará la cabeza de lámpara.

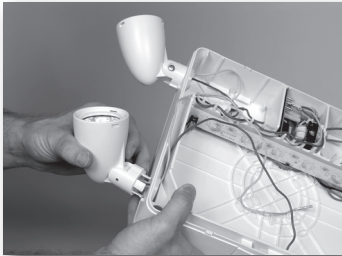

Route lamp leads through new hole location and press fit lamphead into new location.
Canalice el cable de la lámpara por el nuevo agujero y presione la cabeza de lámpara en el nuevo lugar.

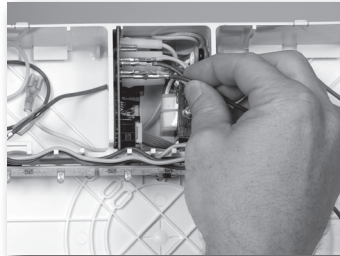

Reconnect lamp leads to the printed circuit board (refer to wiring diagram).
Conecte nuevamente los cables de la lámpara a la placa de circuitos impresos (consulte el diagrama del cableado).

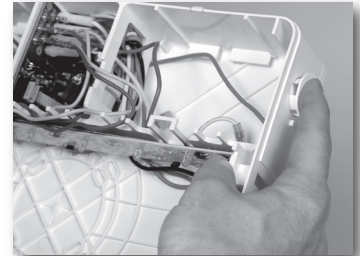

Press fit hole plug into old lamphead hole location.
Presione el tapaagujeros en el lugar que quedó libre después de retirar la cabeza de lámpara.

Wiring Diagram/Diagrama de cableado

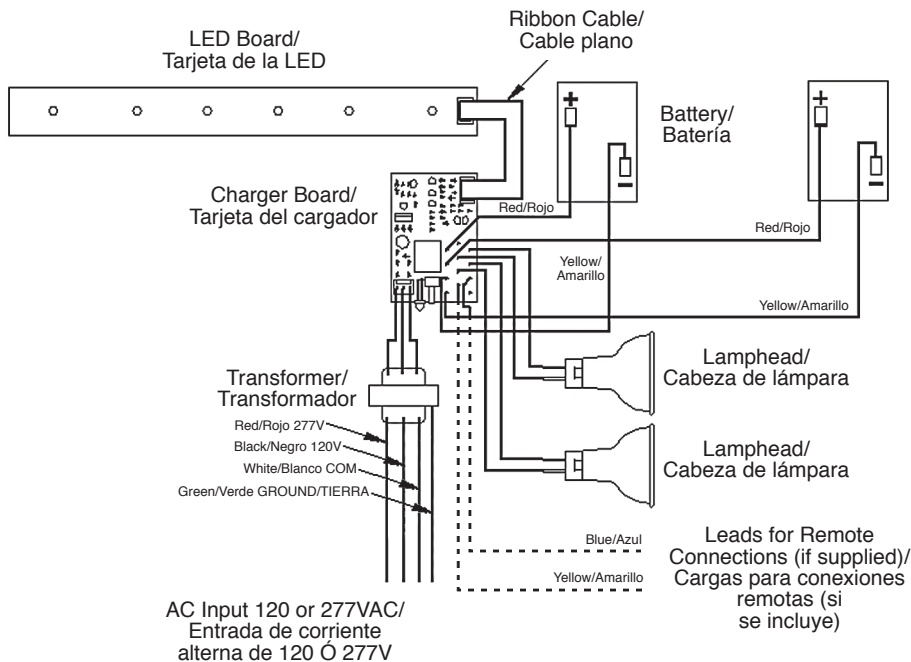

Hubbell Lighting, Inc.

Troubleshooting/Solución de problemas

Unit does not light

- Check wiring connections.

Emergency circuit does not work

- Batteries are shipped uncharged and disconnected. Connect battery leads and charge before testing.
- Make sure charger board is properly seated.
- Check wiring connections.

La unidad no se ilumina

- Revise las conexiones del cableado.

El circuito de emergencia no funciona

- La batería se envía descargada y desconectada. Conecte los cables de la batería y cárguela antes de probar.
- Asegúrese de que la tarjeta de carga esté bien colocada.
- Revise las conexiones del cableado.

Maintenance/Mantenimiento

Signs should be tested and maintained in accordance with National Electrical Code and NFPA 101 Life Safety Code requirements. It is recommended that emergency exit signs be tested for 30 seconds once a month and for 90 minutes once a year.

Los letreros deben probarse y recibir mantenimiento de acuerdo con los requerimientos del National Electrical Code y del NFPA 101 Life Safety Code. Se recomienda probar los letreros de salida de emergencia durante 30 segundos una vez al mes y durante 90 minutos una vez al año.

Recycling Information/Información de reciclaje



All thermoplastic parts are recyclable. All cartons contain recycled materials. Please recycle responsibly.

NOTICE: Emergency model exit signs contain rechargeable sealed lead-acid batteries which must be recycled or disposed of properly.

Todas las partes termoplásticas son reciclables. Todo el cartón contiene materiales reciclados. Recicle en forma responsable.

AVISO: Los letreros de salida del modelo de emergencia contienen baterías de plomo-ácido selladas que deben reciclarse o desecharse adecuadamente.

Hubbell Lighting, Inc. Life Safety Products • www.dual-lite.com • www.cornerstone-lsp.com

Copyright © Hubbell Lighting, Inc., All Rights Reserved • Specifications subject to change without notice. • Printed in U.S.A.

Copyright © Hubbell Lighting, Inc., Todos los derechos reservados • Especificaciones sujetas a cambio sin previo aviso. • Impreso en Estado Unidos