



Module de sécurité pour au total 2 interrupteurs magnétiques comportant chacun un contact à fermeture et un contact à ouverture selon EN / IEC 60204-1, EN ISO / ISO 13849-1, EN / IEC 60947-5-3
(Traduction de l'instruction de service originale)

Safety module for a total of 2 magnetic switches with a normally open and a normally closed contact each according to EN / IEC 60204-1, EN ISO / ISO 13849-1, EN / IEC 60947-5-3
(Translation of the original instruction sheet)

Sicherheitsbaustein für insgesamt 2 Magnetschalter mit jeweils einem Schließer- und einem Öffnerkontakt gemäß EN / IEC 60204-1, EN ISO / ISO 13849-1, EN / IEC 60947-5-3
(Originalbetriebsanleitung)

Encombrements / Dimensions / Maße

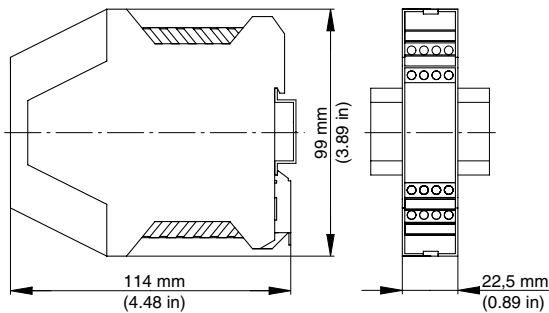

XPS-DMB....

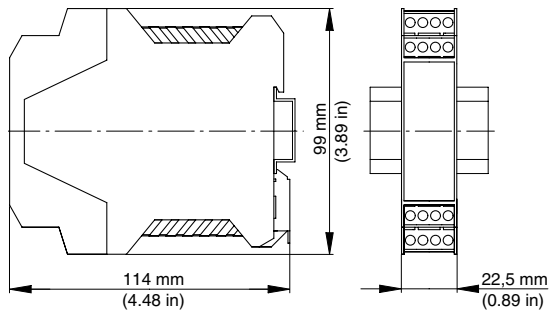

XPS-DMB...P

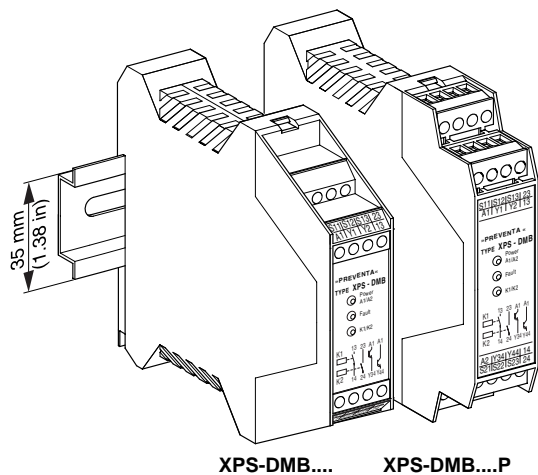

XPS-DMB.... XPS-DMB...P

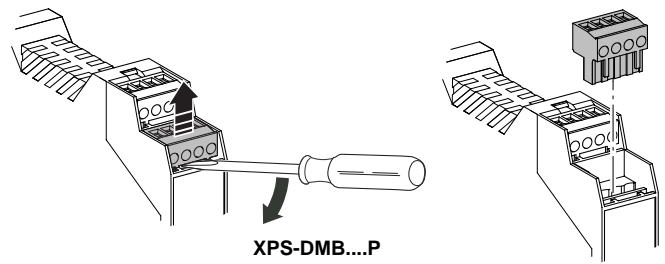

XPS-DMB...P

Repérage des bornes / Terminal marking / Klemmenanzeiger

XPS-DMB....

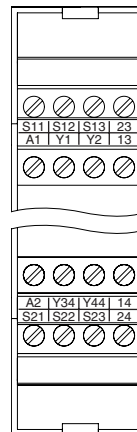

XPS-DMB...P

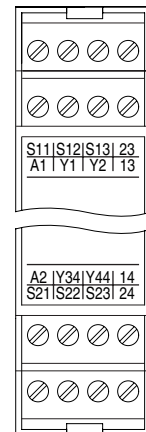

Vue de face / Front View / Frontansicht

- Power A1/A2 LED verte / green / grün
- Fault LED rouge / red / rot
- K1/K2 LED verte / green / grün

FRANÇAIS

⚠ DANGER

TENSION DANGEREUSE

Le montage, la mise en service, les modifications et le rééquipement ne doivent être effectués que par un électrotechnicien ! Débranchez l'appareil / le système avant de commencer les travaux !

Dans le cas d'une défaillance de l'installation ou du système, les appareils du circuit de commande sans isolation électrique peuvent être sous tension réseau !

Lors de l'installation des appareils, respectez les réglementations de sécurité pour usage électrique et de la caisse de prévoyance contre les accidents.

L'ouverture du boîtier ou toute autre manipulation entraîne l'expiration de la garantie.

Le non-respect de cette directive entraînera la mort, des blessures graves ou des dommages matériels.

⚠ ATTENTION

UTILISATION INAPPROPRIÉE

En cas d'usage non approprié ou d'utilisation non conforme, l'appareil ne peut plus être utilisé et nous refusons tout recours à la garantie. Des actions non autorisées peuvent être:

forte charge mécanique de l'appareil, qui survient par ex. lorsqu'il tombe, ainsi que tensions, courants, températures et humidité en dehors des limites définies dans les spécifications.

Lors de la première mise en service de la machine/de l'installation, veuillez contrôler toujours toutes les fonctions de sécurité conformément aux prescriptions en vigueur et respecter les cycles de contrôle prescrits pour les dispositifs de sécurité.

Le non-respect de cette directive peut entraîner des lésions corporelles et/ou des dommages matériels.

⚠ ATTENTION

DANGER À L'INSTALLATION

Respectez les mesures de sécurité suivantes avant l'installation / le montage ou le démontage :

1. Débranchez l'appareil / le système avant de commencer les travaux !
2. Protégez la machine / le système contre les redémarrages intempestifs !
3. Assurez-vous que la machine est hors tension !
4. Reliez les phases à la terre et court-circuitez les !
5. Couvrez et isolez les pièces voisines sous tension !
6. Le montage des appareils doit être effectué dans une armoire électrique avec une classe de protection min. IP 54.

Le non-respect de cette directive peut entraîner des lésions corporelles et/ou des dommages matériels.

⚠ ATTENTION

PROTECTION PARTIELLE CONTRE LES CONTACTS ACCIDENTELS

- Classe de protection selon EN / IEC 60529.
- Boîtier / bornes : IP 40 / IP 20.
- Protection des doigts selon EN 50274.

Le non-respect de cette directive peut entraîner des lésions corporelles et/ou des dommages matériels.

Module de sécurité pour au total 2 interrupteurs magnétiques comportant chacun un contact à fermeture et un contact à ouverture:

- Module de sécurité à EN / IEC 60204-1, EN ISO / ISO 13849-1, pour au total 2 interrupteurs magnétiques comportant chacun un contact à fermeture et un contact à ouverture
- PL e / catégorie 4 selon la norme EN ISO / ISO 13849-1 (remplace la norme EN 954-1 catégorie 4)
- $MTTF_d = 83,1$ Années
- $DC = 99\%$
- $PFH_d = 3,92 \times 10^{-9}$ 1/h
- SILCL 3 selon la norme EN / IEC 62061
- 2 contacts de sortie, 2 contacts de signalisation

Application

L'appareil XPS-DMB est un module de sécurité servant à surveiller des interrupteurs magnétiques type XCS-DM• (cf. manuel d'instructions W916340850111 A•) comportant chacun un contact à fermeture et un contact à ouverture.

L'appareil convient aux applications suivantes, jusque dans la catégorie de commande 4 selon EN ISO / ISO 13849-1:

- Verrouillage de portes de protection par interrupteurs magnétiques.
- Surveillance de plusieurs portes de protection avec un même module.

Ce module comporte deux contacts de sécurité sans potentiel et deux sorties de signalisation. Les deux contacts de sécurité 13-14 et 23-24 se câblent en série en cas d'utilisation directe dans un circuit de coupure de catégorie 4. Le schéma de raccordement représente la multiplication des contacts par des contacteurs avec guidage forcé.

La conception redondante de l'appareil fait qu'un défaut ne peut pas rendre la fonction de sécurité inopérante. Les défauts détectés s'affichent via la sortie de signalisation Y34.

Après mise sous tension des bornes A1-A2, le module réalise un auto-test interne. A cette occasion, les DELs sur le couvercle du boîtier s'allument pendant 2 secondes et les sorties statiques sont activées pendant cette période.

L'actionnement des interrupteurs magnétiques et du circuit de démarrage Y1-Y2 raccordés, commute la sortie de sécurité. Le passage du contact à ouverture au contact à fermeture doit, dans un interrupteur magnétique, s'effectuer en 0,5 secondes. Il faut ponter une entrée qui ne sert pas (par ex. S21-S23).

Note:

- Le niveau de performance et la catégorie de sécurité selon la norme EN ISO / ISO 13849-1 dépendent du câblage extérieur, du cas d'application, du choix de l'émetteur d'ordres et de l'agencement sur la machine sur place.
- L'utilisateur doit effectuer une évaluation du risque conformément à la norme EN ISO / ISO 14121-1.
- Il convient de réaliser sur cette base une validation de l'ensemble de l'installation / de la machine selon les normes applicables.
- Le module contient des relais électromécaniques. Par conséquent le niveau de performance déclaré et sa valeur $MTTF_d$ dépendent de la charge et de la fréquence de manœuvre dans le cas d'utilisation. Les valeurs niveau de performance et $MTTF_d$ mentionnées ci-dessus sont valables pour charge faible et maximum 1 900 800 manœuvres / an.
- Lorsque la charge électrique est connue, le diagramme de durée de vie électrique (voir pages 8/12) doit être utilisé pour calculer le nombre de manœuvres maximum. **Le niveau de performance indiqué est uniquement garanti pour le nombre de manœuvres à déterminer. Après atteinte de ce nombre de manœuvres, l'appareil doit être remplacé. La durée de vie de l'appareil ne doit cependant pas être dépassée.**
- L'utilisation de l'appareil non conforme aux spécifications peut provoquer des dysfonctionnements ou la destruction de l'appareil.
- Respecter le schéma des installation notes.

Note:

Observez également les informations de votre caisse de prévoyance contre les accidents !

Note:

En cas de mise à la terre il est impératif d'utiliser la borne A2.

Le fait de raccorder A1 à la terre au lieu de A2 inhibe la détection d'une mise à la terre accidentelle de l'entrée Y2 du bouton de mise en marche.

Le module ne contient pas de composants soumis à maintenance par l'utilisateur. Pour l'autorisation d'un circuit de sécurité selon EN / IEC 60204-1 il est impératif d'utiliser seulement les circuits de sortie libres de potentiel entre les bornes 13-14 et 23-24.

L'utilisation de systèmes d'antiparasitage est recommandé pour les contacteurs connectés au produit.

⚠ ATTENTION

RISQUES RÉSIDUELS (EN ISO / ISO 12100-1)

Le schéma de raccordement proposé ci-dessous a été vérifié et testé avec le plus grand soin dans des conditions de mise en service. Des risques subsistent si :

- le schéma de câblage ci-dessous est modifié par changement des connexions ou l'ajout de composants lorsque ceux-ci ne sont pas ou insuffisamment intégrés dans le circuit de sécurité.
- l'utilisateur ne respecte pas les exigences des normes de sécurité pour le service, le réglage et la maintenance de la machine. Il est important de respecter strictement les échéances de contrôle et de maintenance.

Le non-respect de cette directive peut entraîner des lésions corporelles et/ou des dommages matériels.

ENGLISH

⚠ DANGER

HAZARDOUS VOLTAGE

Only trained professional electricians may install, startup, modify, and retrofit this equipment!

Disconnect the device / system from all power sources prior to starting any work!

If installation or system errors occur, line voltage may be present at the control circuit in devices without DC isolation!

Observe all electrical safety regulations issued by the appropriate technical authorities or the trade association. The safety function can be lost if the device is not used for the intended purpose.

Opening the housing or any other manipulation will void the warranty.

Failure to follow this instruction will result in death or serious injury.

⚠ CAUTION

UNINTENDED USE

If the device has been subjected to improper or incorrect use it must no longer be used, and the guarantee loses its validity. Impermissible conditions include:

strong mechanical stress, for example through a fall, or voltages, currents, temperatures or humidity outside of the specifications.

Before starting up your machine/plant for the first time, please be sure to check all the safety functions according to valid regulations, and observe the specified test cycles for safety equipment.

Failure to follow this instruction can result in injury or equipment damage.

⚠ CAUTION

RISKS ON INSTALLATION

Perform the following precautionary steps prior to installation, assembly, or disassembly:

- Disconnect supply voltage to the equipment / system prior to starting any work!
- Lockout/tag the equipment / system to prevent accidental activation!
- Confirm that no voltage is present!
- Ground the phases and short to ground!
- Protect against adjacent live components using guards and barriers!
- The devices must be installed in a cabinet with a protection class of at least IP 54.

Failure to follow this instruction can result in injury or equipment damage.

⚠ CAUTION

LIMITED CONTACT PROTECTION

- Protection type according to EN / IEC 60529.
- Housing/terminals: IP 40 / IP 20.
- Finger-proof acc. to EN 50274.

Failure to follow this instruction can result in injury or equipment damage.

Safety module for a total of 2 magnetic switches with a normally open and a normally closed contact each:

- Safety module according to EN / IEC 60204-1, EN ISO / ISO 13849-1 for a total of 2 magnetic switches with a normally open and a normally closed contact each device.
- PL e / category 4 in accordance with EN ISO / ISO 13849-1 (previously EN 954-1 category 4)
- MTTF_d = 83.1 Years
- DC = 99%
- PFH_d = 3.92 x 10⁻⁹ 1/h
- SILCL 3 in accordance with EN / IEC 62061
- 2 Enabling paths, 2 signalling paths

Application

Safety systems are comprised of many components. No one safety component will insure the safety of the system. The design of the complete safety system should be considered before you begin. It is very important to follow applicable safety standards when installing and wiring these components.

The unit XPS-DMB is a safety module for monitoring of magnetic switches type XCS-DM• (cf. instruction sheet W916340850111 A•) with a normally closed and a normally open contact each.

The unit is suitable for the following applications up to control category 4 in accordance with EN ISO / ISO 13849-1:

- Safety door locks with magnetic switches.
- Monitoring of several doors with one module.

The module provides two potential free safety contacts and two solid-state signal outputs. In case of a direct use in a category 4 cut-off circuit the two safety contacts 13-14 and 23-24 must be connected in series. The contact multiplication by means of contactors with guided contacts is shown in the wiring diagram.

Due to the redundant design of the unit the occurrence of a single fault does not lead to the loss of the safety function. All detected faults are displayed through the solid-state signal output Y34.

After connecting the supply voltage to the terminals A1-A2, the module runs an internal test. During this test, all LEDs in the panel in the device cover are illuminated for 2 seconds and the transistor outputs Y34 / Y44 are activated in this time.

If all connected magnetic switches are actuated and the starting circuit Y1-Y2 is closed, the safety outputs are activated. The contact change between normally closed and normally open of a magnetic switch must occur within a period of 0.5 seconds. An unused input (e.g. S21-S23) must be jumpered.

It is imperative that an external fuse be connected as shown on the "WIRING DIAGRAM FOR MODULE XPS-DMB SAFETY RELAY". For maximum protection of the outputs, please refer to "TECHNICAL DATA".

Note:

- The performance level and safety category in accordance with EN ISO / ISO 13849-1 depends on the external wiring, the application case, the choice of control station and how this is physically arranged on the machine.
- The user must carry out a risk assessment in accordance with EN ISO / ISO 14121-1.
- The entire system/machine must undergo validation in accordance with the applicable standards on the basis of this.
- The module contains electro-mechanical relays. Therefore his indicated performance level and his MTTF_d value depend on the load and on the operating cycles in the application. The above mentioned performance level and MTTF_d values are suitable for low load and maximum 1.900.800 switching cycles per year.
- If the current load is known, use the diagram for the electrical service life (see page 8/12) to calculate the maximum number of switching cycles. **The specified performance level can only be assured for the number of switching cycles calculated using this method. The device must be replaced on reaching this maximum figure. Thereby the lifetime of the device must not be exceeded.**
- Operating the device not within the specifications may lead to malfunctions or the destruction of the device.
- Please consult the installation notes.

Note:

Please observe instructions from safety authorities.

Note:

In case of grounding A2 must be connected to earth.

The connection of the terminal A1 to earth instead of A2 inhibits the detection of a short-to-earth at the start button input Y2.

There are no user serviceable components in the module. For safety circuits according to EN / IEC 60204-1 safety devices must use only the hard contact outputs between terminals 13-14 and 23-24.

The use of transient suppressors is recommended on the coils of the connected relays.

⚠ CAUTION

RESIDUAL RISK (EN ISO / ISO 12100-1)

The following wiring diagrams have been tested under actual service conditions. This module must be used for safety-related functions in conjunction with the connected safety equipment and devices that meet applicable standard requirements. A residual risk will remain if:

- a) it is necessary to modify this recommended circuit and if the added/modified components are not properly integrated in the control circuit.
- b) the user does not follow the required standards applicable to the operation of the machine, or if the adjustments to and maintenance of the machine are not properly made. It is essential to strictly follow the prescribed machine maintenance schedule.
- c) the devices connected to the safety outputs do not have mechanically-linked contacts.

Failure to follow this instruction can result in injury or equipment damage.

⚠ WARNING

FAILURE TO PROTECT

- Wire safety relay using wiring diagrams provided.
- Wire to meet applicable standards requirements.
- All devices connected to the safety outputs must have mechanically-linked contacts.
- It is imperative that properly sized external fuses be connected as shown in wiring diagrams provided.
- Strictly follow prescribed maintenance schedule when making adjustments to and maintenance of machine.

Failure to follow this instruction can result in death, serious injury, or equipment damage.

DEUTSCH

⚠ GEFAHR

GEFÄHRLICHE SPANNUNG

Die Montage, Inbetriebnahme, Änderung und Nachrüstung darf nur von einer Elektrofachkraft ausgeführt werden!

Schalten Sie das Gerät/ die Anlage vor Beginn der Arbeiten spannungsfrei!

Bei Installations und Anlagenfehlern kann bei nicht galvanisch getrennten Geräten auf dem Steuerkreis Netzpotential anliegen!

Beachten Sie für die Installation der Geräte die Sicherheitsvorschriften der Elektrotechnik und der Berufsgenossenschaft.

Durch Öffnen des Gehäuses oder sonstige Manipulation erlischt jegliche Gewährleistung.

Die Nichtbeachtung dieser Anweisung wird Tod oder schwere Körperverletzung zur Folge haben.

⚠ VORSICHT

UNSACHGEMÄSSER GEBRAUCH

Bei unsachgemäßen Gebrauch oder nicht bestimmungsgemäßer Verwendung darf das Gerät nicht mehr verwendet werden und es erlischt jeglicher Gewährleistungsanspruch.

Nicht zulässige Einwirkungen können sein:

starke mechanische Belastung des Gerätes, wie sie z.B. beim Herunterfallen auftritt, Spannungen, Ströme, Temperaturen, Feuchtigkeit außerhalb der Spezifikation.

Bitte überprüfen Sie gemäß der geltenden Vorschriften bei Erstinbetriebnahme Ihrer Maschine/ Anlage immer alle Sicherheitsfunktionen und beachten Sie die vorgegebenen Prüfzyklen für Sicherheitseinrichtungen.

Die Nichtbeachtung dieser Anweisung kann Körperverletzung oder Materialschäden zur Folge haben.

⚠ VORSICHT

GEFAHR BEI INSTALLATION

Führen Sie vor Beginn der Installation/ Montage oder Demontage folgende Sicherheitsmaßnahmen durch:

1. Schalten Sie das Gerät/ die Anlage vor Beginn der Arbeiten spannungsfrei!
2. Sichern Sie die Maschine/ Anlage gegen Wiedereinschalten!
3. Stellen Sie die Spannungsfreiheit fest!
4. Erden Sie die Phasen und schließen Sie diese kurz!
5. Decken und schranken Sie benachbarte, unter Spannung stehende Teile ab!
6. Der Einbau der Geräte muss in einem Schaltschrank mit einer Schutzart von mindestens IP 54 erfolgen.

Die Nichtbeachtung dieser Anweisung kann Körperverletzung oder Materialschäden zur Folge haben.

⚠ VORSICHT

INGESCHRÄNKTER BERÜHRUNGSSCHUTZ

- Schutzart nach EN / IEC 60529.
- Gehäuse/Klemmen: IP 40 / IP 20.
- Fingersicher nach EN 50274.

Die Nichtbeachtung dieser Anweisung kann Körperverletzung oder Materialschäden zur Folge haben.

Sicherheitsbaustein für insgesamt 2 Magnetschalter mit jeweils einem Schließer- und einem Öffnerkontakt:

- Sicherheitsbaustein nach EN / IEC 60204-1, EN ISO / ISO 13849-1 für insgesamt 2 Magnetschalter mit jeweils einem Schließer- und einem Öffnerkontakt
- PL e / Kategorie 4 nach EN ISO / ISO 13849-1 (bisher EN 954-1 Kategorie 4)
- $MTTF_d = 83,1$ Jahre
- DC = 99%
- $PFH_d = 3,92 \times 10^{-9}$ 1/h
- SILCL 3 nach EN / IEC 62061
- 2 Freigabestrompfade, 2 Meldestrompfade

Anwendung

Das Sicherheitsmodul XPS-DMB dient zur Überwachung von Magnetschaltern der Typen XCS-DM* (vgl. Betriebsanleitung W916340850111 A*) mit jeweils einem Öffner- und einem Schließerkontakt.

Das XPS-DMB ist für folgende Anwendungen bis Steuerungskategorie 4 gemäß EN ISO / ISO 13849-1 geeignet:

- Schutztürverriegelung mit Magnetschaltern.
- Überwachung von mehreren Schutztüren mit einem Baustein.

Der Baustein stellt zwei potentialfreie Sicherheitskontakte und zwei Meldeausgänge zur Verfügung. Die beiden Sicherheitskontakte 13-14 und 23-24 sind bei direkter Verwendung in einem Kategorie 4 Abschaltkreis in Serie zu schalten. Die Kontaktvervielfältigung durch Schütze mit zwangsgeführten Kontakten ist im Anschlußplan dargestellt.

Durch den redundanten Aufbau des Gerätes führt das Auftreten eines einzelnen Fehlers nicht zum Verlust der Sicherheitsfunktion. Die erkannten Fehler werden durch den Meldeausgang Y34 angezeigt.

Nach Anlegen der Versorgungsspannung an die Klemmen A1-A2 führt das Gerät einen internen Selbsttest aus. Dabei leuchten für 2 Sekunden alle LEDs im Gehäusedeckel und die Halbleiterausgänge Y34 / Y44 sind in dieser Zeit aktiviert.

Werden alle angeschlossenen Magnetschalter betätigt und der Startkreis Y1-Y2 geschlossen, wird der Sicherheitsausgang durchgeschaltet. Der Kontaktwechsel zwischen Öffner und Schließer eines Magnetschalters muß innerhalb von 0,5s erfolgen. Ein nicht benutzter Eingang (z.B. S21-S23) muß gebrückt werden.

Hinweis:

- Der Performance-Level sowie die Sicherheits-Kategorie nach EN ISO / ISO 13849-1 hängt von der Außenbeschaltung, dem Einsatzfall, der Wahl der Befehlsgeber und deren örtlicher Anordnung an der Maschine ab.
- Der Anwender muss eine Risikobeurteilung nach EN ISO / ISO 14121-1 durchführen.
- Auf dieser Basis muss eine Validierung der Gesamtanlage / -maschine nach den einschlägigen Normen durchgeführt werden.
- Das Modul enthält elektromechanische Relais und somit ist sein angegebener Performance-Level und sein $MTTF_d$ Wert abhängig von der Last und der Schalthäufigkeit im Anwendungsfall. Bei geringer Last und maximal 1.900.800 Schaltungen pro Jahr ergeben sich die obigen Werte für den Performance- Level und den $MTTF_d$.
- Bei bekannter Strombelastung ist das Diagramm für die elektrische Lebensdauer (siehe Seite 8/12) für die Berechnung der maximalen Schaltspiele heranzuziehen. **Der angegebene Performance-Level ist nur für diese zu ermittelnden Schaltspiele gewährleistet. Nach Erreichen dieser Schaltspiele ist das Gerät auszutauschen. Die Lebensdauer des Gerätes darf dabei nicht überschritten werden.**
- Das Betreiben des Gerätes außerhalb der Spezifikation kann zu Funktionsstörungen oder zur Zerstörung des Gerätes führen.
- Beachten Sie die Installationshinweise.

Hinweis:

Bitte beachten Sie auch die Informationen Ihrer Berufsgenossenschaft!

Hinweis:

Im Falle einer Erdung muss diese an A2 vorgenommen werden.

Der Anschluß von Erde an A1 anstatt A2 verhindert die Erkennung eines Erdschlusses am Eingang Y2.

Das Gerät enthält keine vom Anwender zu wartenden Bauteile. Zur Freigabe eines Sicherheitsstromkreises gemäß EN / IEC 60204-1 sind ausschließlich die potentialfreien Ausgangskreise zwischen den Klemmen 13-14 und 23-24 zu verwenden.

Es wird empfohlen Entstörmaßnahmen für die angeschlossenen Schütze vorzusehen.

⚠ VORSICHT

RESTRISIKEN (EN ISO / ISO 12100-1)

Der nachstehende Schaltungsvorschlag wurde mit größter Sorgfalt unter Betriebsbedingungen geprüft und getestet. Er erfüllt mit der angeschlossenen Peripherie sicherheitsgerichteter Einrichtungen und Schaltgeräte insgesamt die einschlägigen Normen. Restrisiken verbleiben wenn:

- a) vom vorgeschlagenen Schaltungskonzept abgewichen wird und dadurch die angeschlossenen sicherheitsrelevanten Geräte oder Schutzeinrichtungen möglicherweise nicht oder nur unzureichend in die Sicherheitsschaltung einbezogen werden.
- b) vom Betreiber die einschlägigen Sicherheitsvorschriften für Betrieb, Einstellung und Wartung der Maschine nicht eingehalten werden. Hier sollte auf strenge Einhaltung der Intervalle zur Prüfung und Wartung der Maschine geachtet werden.

Die Nichtbeachtung dieser Anweisung kann Körperverletzung oder Materialschäden zur Folge haben.

XPS-DMB

Schéma de raccordement pour XPS-DMB
Wiring diagram for XPS-DMB
Anschlußplan für XPS-DMB

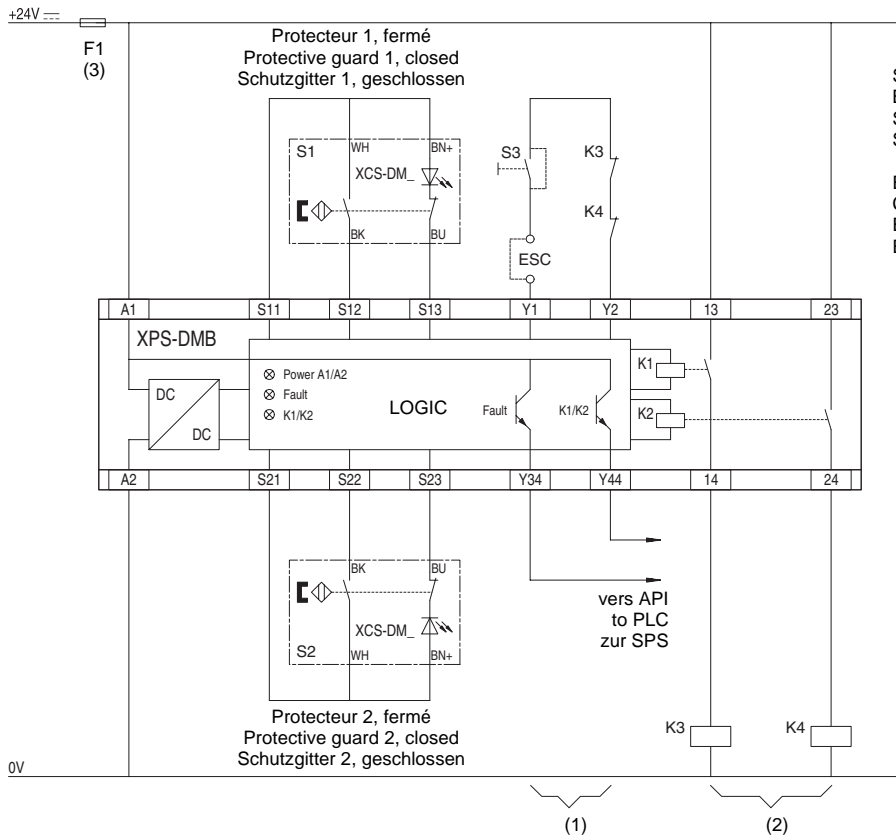

⚠ DANGER
HAZARDOUS VOLTAGE

- Disconnect all power before working on equipment.

Failure to follow this instruction will result in death or serious injury.

S3 =
Bouton marche
Start Button
Starttaste

ESC =
Conditions de démarrage externes
External start conditions
Externe Startbedingungen

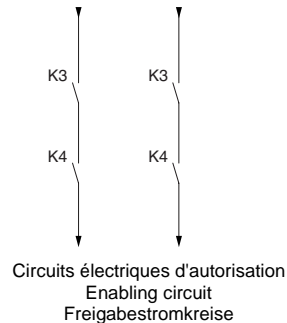

Branchement conjoint de interrupteurs magnétiques. Catégorie 3
Common connection of several magnetic switches. Category 3
Gemeinsamer Anschluß mehrerer Magnetschalter. Kategorie 3

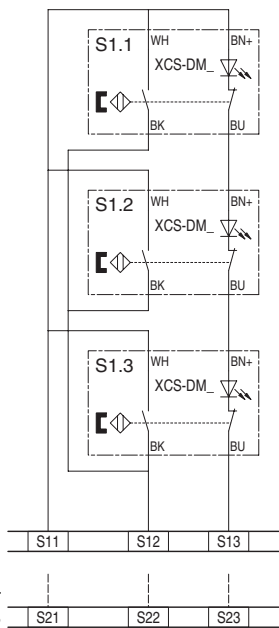

Nombre maximum d'interrupteurs magnétiques
Maximum number of magnetic switches
Maximale Anzahl der Magnetschalter

S11 S12 S13	6	3
S21 S22 S23	6	3

Il faut ponter les entrées qui ne servent pas.
Par exemple :
Unused inputs must be jumpered.
For example:
Nicht benutzte Eingänge müssen gebrückt werden.
Zum Beispiel:

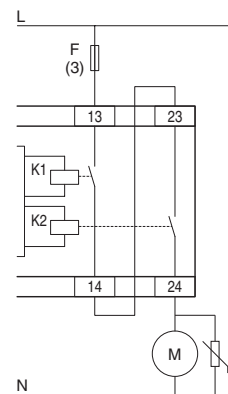
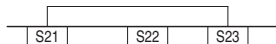

(1) =
2 Sorties statiques
2 Transistor outputs
2 Transistorausgänge

(2) =
2 Sorties de sécurité
2 Safety outputs
2 Sicherheitsausgänge

(3) =
Voir caractéristiques techniques pour le calibre maximal des fusibles (page 9/12).
See Technical Data for maximum fuse sizes (page 9/12).
Siehe technische Daten für max. Sicherung (Seite 9/12).

XPS-DMB

Diagramme fonctionnel du XPS-DMB Functional Diagram XPS-DMB Funktionsdiagramm XPS-DMB

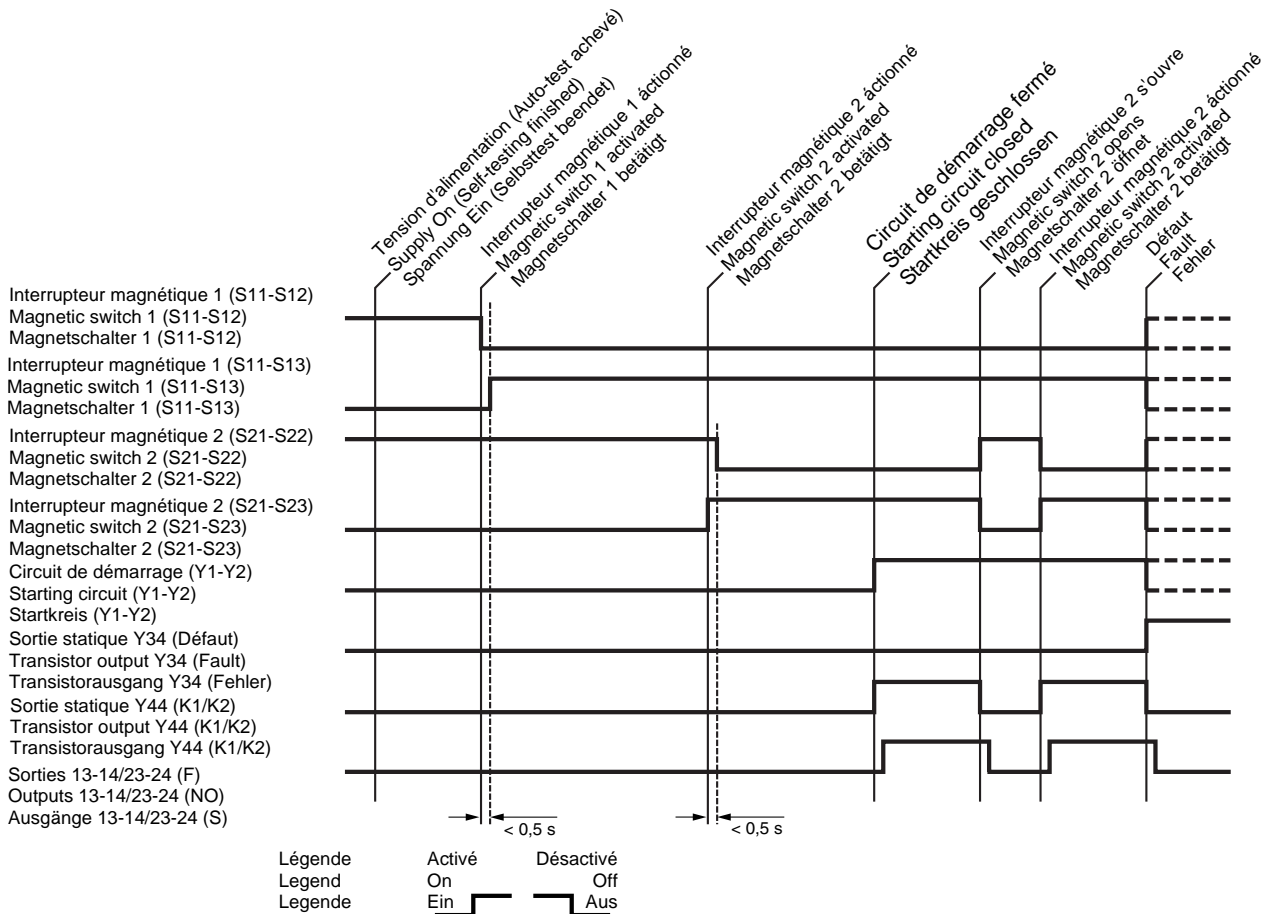

Diagnostic du système à l'aide des DEL dans le couvercle du boîtier System diagnostics LEDs on the front cover Systemdiagnose mittels LED-Anzeige im Gehäusedeckel

Disposition des DEL dans le couvercle du boîtier
Arrangement of LEDs in the cover
Anordnung der Leuchtdioden im Gehäusedeckel

- ① Power - A1/A2
- ② Fault
- ③ K1/K2

DEL 1: (Power - A1/A2)

Présence de tension d'alimentation aux bornes A1/A2. La DEL s'éteint, lorsqu'il n'y a plus de tension ou lorsque le fusible électronique est activé.

DEL 2: (Fault)

Dérangement survenu sur l'appareil ou dans son câblage. Le type de défaut est visible sur le diagramme des défauts.

DEL 3: (K1/K2)

Relais K1 et K2 excités.

LED 1: (Power - A1/A2)

Indicates power is supplied to terminals A1/A2 and the electronic fuse is deactivated when lit.

LED 2: (Fault)

Indicates a fault has occurred on unit or circuitry when lit. The type of fault can be determined using the table "Fault diagnosis by means of LED-display...".

LED 3: (K1/K2)

Indicates internal relays, K1 and K2, are energised when lit

LED 1: (Power - A1/A2)

Versorgungsspannung an den Klemmen A1/A2 ist vorhanden. Die LED verlischt bei fehlender Versorgungsspannung oder Ansprechen der elektronischen Sicherung.

LED 2: (Fault)



An dem Gerät oder der Beschaltung ist ein Fehler aufgetreten. Die Fehlerart kann aus der Tabelle "Fehlerdiagnose mittels LED-Anzeige..." ersehen werden.

LED 3: (K1/K2)

Relais K1 und K2 sind angezogen.

XPS-DMB

Diagnostic des défauts par DEL d'affichage
 Fault diagnosis by means of LED-display
 Fehlerdiagnose mittels LED-Anzeige

DEL2: Fault LED2: Fault LED2: Fault	Type de défaut Type of fault Fehlerart	Cause du défaut / Action Cause of fault / Action Fehlerursache / Aktion
	Défaut interne Internal fault Interner Fehler	Défaut sur l'appareil / <i>Démonter appareil</i> Defect on unit / <i>Replace device</i> Defekt am Gerät / <i>Gerät ausbauen</i>
	Défaut externe External fault Externer Fehler	Court-circuit d'une entrée avec +24V / <i>Éliminer le court-circuit, remettre sous tension</i> Short circuit of an input to +24V / <i>Remove short circuit, power on</i> Kurzschluß eines Eingangs nach +24V / <i>Kurzschluß beheben, Power On</i> Variation de la tension d'alimentation de plus de 20% / <i>Vérifier la tension d'alimentation, remettre sous tension</i> Variation of the supply voltage of more than 20% / <i>Verify the supply voltage, Power On again</i> Schwankung der Anschlussspannung von mehr als 20% / <i>Anschlussspannung überprüfen, Power On</i>
	Défaut externe External fault Externer Fehler	Shunt entre deux interrupteurs magnétiques / <i>Éliminer erreur, remettre sous tension</i> Short-circuit between two magnetic switches / <i>Correct fault, power on</i> Querschluß zwischen zwei Magnetschaltern / <i>Fehler beheben, Power On</i>
	Dépassement de temps Time limit exceeded Zeitüberschreitung	Le temps de passage (0,5 s maxi.) entre le contact d'ouverture et le contact de fermeture d'un interrupteur magnétique a été dépassé, ou cet interrupteur est défectueux. / <i>Enclencher l'interrupteur magnétique de nouveau ou le changer.</i> The time period of 0.5 s between the contact change of the normally closed and normally open contacts of a magnetic switch has been exceeded or the magnetic switch is defective. / <i>Put the magnetic switch one more time into action or change it.</i> Die Zeit von max. 0,5s zwischen dem Kontaktwechsel des Öffner- und Schließer- Kontakts eines Magnetschalters wurde überschritten, oder der Magnetschalter ist defekt. / <i>Schalter erneut betätigen bzw. austauschen.</i>

Durée de vie électrique des contacts de sortie selon EN / IEC 60947-5-1 / Annexe C.3
 Electrical life of the output contacts determined by EN / IEC 60947-5-1 / Annex C.3
 Elektrische Lebensdauer der Ausgangskontakte gemäß EN / IEC 60947-5-1 / Anhang C.3

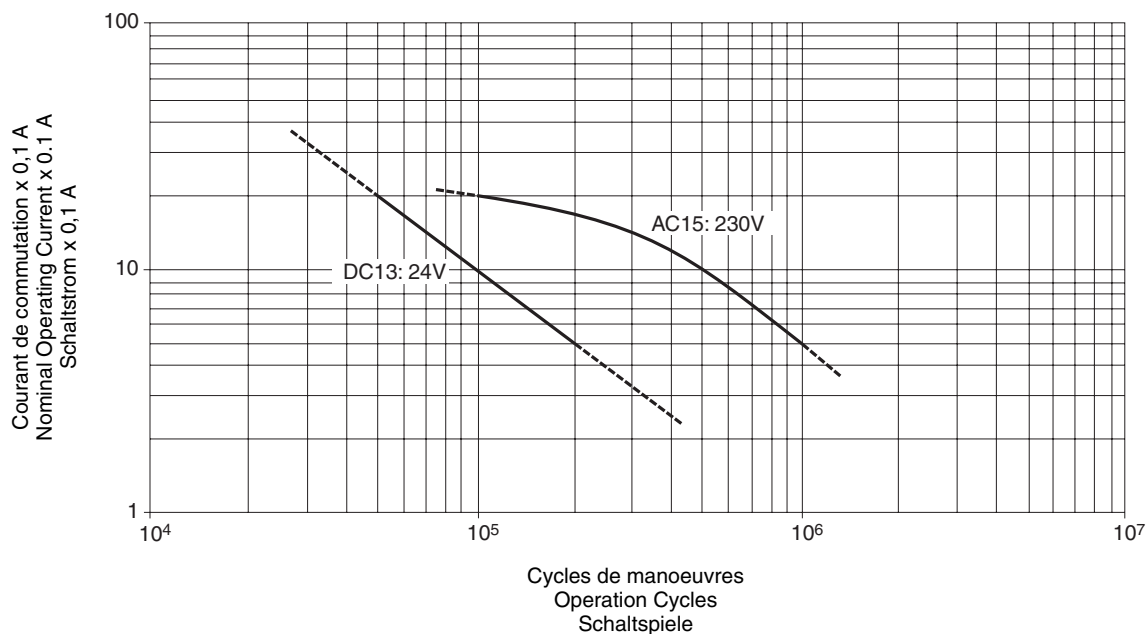

CARACTERISTIQUES TECHNIQUES

- Données sur les bornes et les connexions

XPS-DMB....

Connexion un fil

Sans embout:	
rigide	0,14-2,5 mm ²
flexible	0,14-2,5 mm ²

Longueur de dénudage: 7 mm

Flexible avec embout (sans colleret plastique):	0,25-2,5 mm ²
(avec colleret plastique):	0,25-1,5 mm ²

Couple de rotation min.: 0,5 Nm

Connexion deux fils

Sans embout:	
rigide	0,14-0,75 mm ²
flexible	0,14-0,75 mm ²

Longueur de dénudage: 7 mm

Flexible avec embout (sans colleret plastique):	0,25-1 mm ²
--	------------------------

Flexible avec embout TWIN (avec colleret plastique):	0,5-1,5 mm ²
---	-------------------------

Couple de rotation min.: 0,5 Nm

XPS-DMB....P

Connexion un fil

Sans embout:	
rigide	0,2-2,5 mm ²
flexible	0,2-2,5 mm ²

Longueur de dénudage: 7 mm

Flexible avec embout (sans colleret plastique):	0,25-2,5 mm ²
(avec colleret plastique):	0,25-1,5 mm ²

Couple de rotation min.: 0,5 Nm

Connexion deux fils

Sans embout:	
rigide	0,2-1 mm ²
flexible	0,2-1,5 mm ²

Longueur de dénudage: 7 mm

Flexible avec embout (sans colleret plastique):	0,25-1 mm ²
--	------------------------

Flexible avec embout TWIN (avec colleret plastique):	0,5-1,5 mm ²
---	-------------------------

Couple de rotation min.: 0,5 Nm

- Fixation du boîtier:

Encliquetage sur profile chapeau 35 mm selon EN/IEC 60715

- Degré de protection selon EN/IEC 60529:

Bornes: IP20
Boîtier: IP40

- Poids: 0,18 kg

- Position de montage: indifférente

- Température de fonctionnement:

- 10° C / + 55° C

- Catégorie de surtension III (4kV)

Degré de pollution 2

Tension assignée d'isolement 300V ~ selon EN/IEC 60664-1

- Tension d'alimentation U_E selon IEC 60038:

24V --- (+20% / -20%)
(voir plaque signalétique)

Protection max.: 4 A gG

- Puissance consommée:

Version 24V --- ≤ 2,5 W

- Sorties de sécurité (libre de potentiel):

13-14, 23-24

TECHNICAL DATA

- Terminals and connection

XPS-DMB....

Single wire connection

Without cable end:	
solid	0.14-2.5 mm ²
stranded	0.14-2.5 mm ² AWG 26-14

Stripping length: 7 mm (0.28 in.)

Flexible with cable end (without plastic sleeve):	0.25-2.5 mm ² (24-14 AWG ¹⁾
(with plastic sleeve):	0.25-1.5 mm ² (24-16 AWG ¹⁾

Tightening torque, min.: 0,5 Nm (4.4 lb-in)

Multiple-wire connection (2 wires max.)

Without cable end:	
solid	0.14-0.75 mm ² (26-20 AWG ¹⁾
stranded	0.14-0.75 mm ² (26-20 AWG ¹⁾

Stripping length: 7 mm (0.28 in.)

Flexible with cable end (without plastic sleeve):	0.25-1 mm ² (24-18 AWG ¹⁾
--	--

Flexible with TWIN-cable end (with plastic sleeve):	0.5-1.5 mm ² (22-14 AWG ¹⁾
--	---

Tightening torque, min.: 0,5 Nm (4.4 lb-in)

XPS-DMB....P

Single wire connection

Without cable end:	
solid	0.2-2.5 mm ²
stranded	0.2-2.5 mm ² AWG 24-12

Stripping length: 7 mm (0.28 in.)

Flexible with cable end (without plastic sleeve):	0.25-2.5 mm ² (22-14 AWG ¹⁾
(with plastic sleeve):	0.25-1.5 mm ² (22-16 AWG ¹⁾

Tightening torque, min.: 0,5 Nm (4.4 lb-in)

Multiple-wire connection (2 wires max.)

Without cable end:	
solid	0.2-1 mm ² (24-18 AWG ¹⁾
stranded	0.2-1.5 mm ² (24-16 AWG ¹⁾

Stripping length: 7 mm (0.28 in.)

Flexible with cable end (without plastic sleeve):	0.25-1 mm ² (22-18 AWG ¹⁾
--	---

Flexible with TWIN-cable end (with plastic sleeve):	0.5-1.5 mm ² (20-16 AWG ¹⁾
--	--

Tightening torque, min.: 0,5 Nm (4.4 lb-in)

¹⁾AWG indication according to EN/IEC 60947-1 / table 1

- Mounting:

Mounting on 35 mm DIN rail according to EN/IEC 60715

- Degree of protection according to EN/IEC 60529:

Terminals: IP20
Enclosure: IP40

- Weight: 0.18 kg (6.4 oz)

- Mounting position: any plane

- Ambient operating temperature:

-10° C to +55° C (+ 14° F to +130° F)

TECHNISCHE DATEN

- Klemmen- und Anschlussdaten

XPS-DMB....

Einzeleiteranschluß

Ohne Aderendhülse:	
starr	0,14-2,5 mm ²
flexibel	0,14-2,5 mm ²

Abisolierlänge: 7 mm

Flexibel mit Aderendhülse (ohne Kunststoffhülse):	0,25-2,5 mm ²
(mit Kunststoffhülse):	0,25-1,5 mm ²

Anzugsdrehmoment min.: 0,5 Nm

Mehrleiteranschluß (2 Leiter max.)

Ohne Aderendhülse:	
starr	0,14-0,75 mm ²
flexibel	0,14-0,75 mm ²

Abisolierlänge: 7 mm

Flexibel mit Aderendhülse (ohne Kunststoffhülse):	0,25-1 mm ²
--	------------------------

Flexibel mit TWIN-Aderendhülse (mit Kunststoffhülse):	0,5-1,5 mm ²
--	-------------------------

Anzugsdrehmoment min.: 0,5 Nm

XPS-DMB....P

Einzeleiteranschluß

Ohne Aderendhülse:	
starr	0,2-2,5 mm ²
flexibel	0,2-2,5 mm ²

Abisolierlänge: 7 mm

Flexibel mit Aderendhülse (ohne Kunststoffhülse):	0,25-2,5 mm ²
(mit Kunststoffhülse):	0,25-1,5 mm ²

Anzugsdrehmoment min.: 0,5 Nm

Mehrleiteranschluß (2 Leiter max.)

Ohne Aderendhülse:	
starr	0,2-1 mm ²
flexibel	0,2-1,5 mm ²

Abisolierlänge: 7 mm

Flexibel mit Aderendhülse (ohne Kunststoffhülse):	0,25-1 mm ²
--	------------------------

Flexibel mit TWIN-Aderendhülse (mit Kunststoffhülse):	0,5-1,5 mm ²
--	-------------------------

Anzugsdrehmoment min.: 0,5 Nm

- Gehäusebefestigung:

Schnappbefestigung auf 35 mm Normschiene nach EN/IEC 60715

- Schutzart gemäß EN/IEC 60529:

Klemmen: IP20
Gehäuse: IP40

- Gewicht: 0,18 kg

- Einbaulage: beliebig

- Umgebungstemperatur im Betrieb:

- 10° C / + 55° C

- Überspannungskategorie III (4 kV)

Verschmutzungsgrad 2

Bemessungsisolationsspannung 300V ~ gemäß EN/IEC 60664-1

- Anschlußspannung U_E gemäß IEC 60038:

24V --- (+20% / -20%)
(Siehe Typenschild)

Absicherung max.: 4 A gG

- Eigenverbrauch:

Version 24V --- ≤ 2,5 W

- Sicherheitsausgänge (potentialfrei):

13-14, 23-24

XPS-DMB

- Sortie statique, fonction fermeture (sans contact):
A1-Y34, A1-Y44
(max. 20 mA)
- Capacité de coupure maxi des sorties:
AC 15 - C300 $U_e = 230V \sim / I_e = 0,75A$
DC 13 $U_e = 24V \text{ --- } / I_e = 1.5A$
- Durée de vie mécanique (Commutations):
 10×10^6
- PL e / catégorie 4 selon la norme
EN ISO / ISO 13849-1
- Limite de courants cumulés (charge
simultanée des plusieurs circuits de sortie):
 $\Sigma I_{th} \leq 12 A$

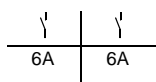

- Protection des sorties:
max.: 4 A gG ou 6A rapide
- Temps de réponse: $\leq 20 \text{ ms}$
- Résistance de câblage maximale dans
chaque circuit d'entrée: 100Ω
- Longueur de câblage maximale dans chaque
circuit d'entrée: 2000 m
- Courant sur les entrées de sécurité,
(par ex. S11-S12, S11-S13):
8 mA impulsé

L'appareil est aussi capable de commuter des charges faibles ($17 V \text{ --- } / 10 \text{ mA}$ minimum) à condition que le contact n'ait jamais commuté de forte charge auparavant, car la couche d'or revêtant le contact pourrait être altérée.

- Overvoltage category III (4 kV)
Pollution degree 2
Rated insulation voltage $300V \sim$
according to EN/IEC 60664-1
- Supply voltage U_E according to IEC 60038:
 $24V \text{ --- } (+20\% / -20\%)$
(refer to device nameplate for supply voltage)
Max. protection: 4 A fuse gG
- Power consumption:
Version $24V \text{ --- } \leq 2.5 \text{ W}$
- Safety outputs:
13-14, 23-24
- Transistor outputs, closing function
(solid-state):
A1-Y34, A1-Y44
(max. 20 mA)
- Maximum switching capacity of outputs:
AC 15 - C300 $U_e = 230V \sim / I_e = 0,75A$
DC 13 $U_e = 24V \text{ --- } / I_e = 1.5A$
- Mechanical service life (Switching operations):
 10×10^6
- PL e / category 4 in accordance with
EN ISO / ISO 13849-1
- The sum of simultaneous currents on all of
the outputs is limited to:
 $\Sigma I_{th} \leq 12 A$

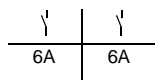

- Protection of outputs:
max.: 4 A fuse gG or 6A fastblow
- Response time: $\leq 20 \text{ ms}$
- Maximum wiring resistance in each input
circuit: 100Ω
- Maximum wire length in each input circuit:
2000 m (6500 ft)
- Current at the safety inputs,
(e.g. S11-S12, S11-S13):
8 mA pulsed

Minimum switching ratings of outputs:
The device is capable to switch low voltage loads (min. $17 V \text{ --- } / 10 \text{ mA}$) provided that the contact has never been used with higher loads.

- Transistorausgänge Schließerfunktion (kontaktlos):
A1-Y34, A1-Y44
(max. 20 mA)
- Max. Schaltleistung der Ausgangskanäle:
AC 15 - C300 $U_e = 230V \sim / I_e = 0,75A$
DC 13 $U_e = 24V \text{ --- } / I_e = 1,5A$
- Mechanische Lebensdauer (Schaltungen):
 10×10^6
- PL e / Kategorie 4 nach
EN ISO / ISO 13849-1
- Summenstrombegrenzung bei gleichzeitiger
Belastung mehrerer Ausgangskreise:
 $\Sigma I_{th} \leq 12 A$

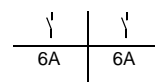

- Absicherung der Ausgangskreise:
max.: 4 A gG oder 6A Flink
- Ansprechzeit: $\leq 20 \text{ ms}$
- Maximaler Leitungswiderstand je
Eingangskreis: 100Ω
- Maximale Leitungslänge je
Eingangskreis: 2000m
- Strom der Sicherheitseingänge,
(z.B. S11-S12, S11-S13):
8 mA gepulst

Das Gerät ist ebenfalls zum Schalten von Kleinstlasten (min. $17 V \text{ --- } / 10 \text{ mA}$) geeignet. Dies ist jedoch nur dann möglich, wenn bisher über diesen Kontakt keine höheren Lasten geschaltet wurden, da hierdurch die Kontaktvergoldung abgebrannt sein könnte.

DÉCLARATION CE DE CONFORMITÉ POUR LES COMPOSANTS DE SÉCURITÉ

(Traduction française de la Déclaration CE de Conformité d'origine
Référence du document : S1A2880200.00)

Nous: **Schneider Electric Industries SAS**
35, rue Joseph Monier / 92506 Rueil Malmaison, France

Déclarons que le composant de sécurité

MARQUE: **SCHNEIDER ELECTRIC**
NOM, TYPE: Module de surveillance pour interrupteurs
magnétiques

MODELES: XPS-DMB

NUMÉRO DE SÉRIE: voir de la Déclaration CE de Conformité d'origine

DATE DE FABRICATION: voir plaque signalétique

est conforme à l'ensemble des recommandations en matière de protection
stipulées dans les consignes suivantes.

Une description de la Déclaration avec les normes européennes
harmonisées est fournie ci-après.:

DATE DE RÉFÉRENCE:	DIRECTIVE:
EN 60204-01:2006 (DIN EN 60204-01:2007-06)	DIRECTIVE 2006/95/CE DU PARLEMENT EUROPÉEN ET DU CONSEIL du 12 décembre 2006 concernant le rapprochement des législations des États membres relatives au matériel électrique destiné à être employé dans certaines limites de tension
EN 60947-5-1:2004 (DIN EN 60947-5-1:2005-02)	
EN 60947-01:2007 (DIN EN 60947-01:2008-04)	
EN 60947-01:2007 (DIN EN 60947-01:2008-04)	DIRECTIVE 2004/108/CE DU PARLEMENT EUROPÉEN ET DU CONSEIL du 15 décembre 2004 relative au rapprochement des législations des États membres concernant la compatibilité électromagnétique et abrogeant la directive 89/336/CEE
EN 61000-6-02:2005 (DIN EN 61000-6-2:2006-03)	
EN 61000-6-4:2007 (DIN EN 61000-6-4:2007-09)	
EN 60947-5-1:2004 (DIN EN 60947-5-1:2005-02)	
EN 62061:2005 (DIN EN 62061:2005-10)	DIRECTIVE 98/37/CE DU PARLEMENT EUROPÉEN ET DU CONSEIL du 22 juin 1998 et
EN ISO 12100-2:2003 (DIN EN ISO 12100-2:2004-04)	
EN ISO 13849-1:2008 (DIN EN ISO 13849-01:2008-12)	DIRECTIVE 2006/42/CE DU PARLEMENT EUROPÉEN ET DU CONSEIL du 17 mai 2006 relative aux machines et modifiant la directive 95/16/CE (refonte)
EN ISO 13849-2:2008 (DIN EN ISO 13849-2:2008-09)	

L'organisme agréé suivant a établi une déclaration positive selon le
Chapitre 7, phrase 2, 2004/108/EG:

RÉFÉRENCE DE L'ORGANISME AGRÉÉ:	RÉFÉRENCE DE LA DÉCLARATION:	NOM, ADRESSE:
0044	4420509373024-003	TÜV NORD CERT GMBH Langemarckstr. 20 D-45141 Essen

Sous réserve d'installation, d'entretien et d'utilisation conformes à sa
destination, à la réglementation, aux normes en vigueur, aux instructions du
constructeur et aux règles de l'art.

Documentation autorité:
Eric Léon Barry / Schneider Electric Automation GmbH /
Steinheimer Straße 117 / 63500 Seligenstadt, Germany

France - Rueil Malmaison p. p. François Mondino
25 - Janvier - 2010 OEM R&D Vice-President

La Déclaration CE de Conformité d'origine est disponible sur notre site Web:
www.schneider-electric.com

EC DECLARATION OF CONFORMITY FOR SAFETY COMPONENTS

(English translation of the original EC declaration of conformity,
Document-no.: S1A2880200.00)

WE: **Schneider Electric Industries SAS**
35, rue Joseph Monier / 92506 Rueil Malmaison, France

hereby declare that the safety component

TRADEMARK: **SCHNEIDER ELECTRIC**
PRODUCT, TYPE: Module for magnetic switch monitoring

MODELS: XPS-DMB

SERIAL NUMBER: refer to original EC declaration of conformity

DATE OF MANUFACTURING: refer to device nameplate

all the essential protection requirements that are described in the following
directives are defined, corresponding.

Furthermore, the conformity with the following harmonized European
standards explained:

DATED REFERENCE:	DIRECTIVE:
EN 60204-01:2006 (DIN EN 60204-01:2007-06)	DIRECTIVE 2006/95/EC OF THE EUROPEAN PARLIAMENT AND OF THE COUNCIL of 12 December 2006 on the harmonisation of the laws of Member States relating to electrical equipment designed for use within certain voltage limits
EN 60947-5-1:2004 (DIN EN 60947-5-1:2005-02)	
EN 60947-01:2007 (DIN EN 60947-01:2008-04)	
EN 60947-01:2007 (DIN EN 60947-01:2008-04)	DIRECTIVE 2004/108/EC OF THE EUROPEAN PARLIAMENT AND OF THE COUNCIL of 15 December 2004 on the approximation of the laws of the Member States relating to electromagnetic compatibility and repealing Directive 89/336/EEC
EN 61000-6-02:2005 (DIN EN 61000-6-2:2006-03)	
EN 61000-6-4:2007 (DIN EN 61000-6-4:2007-09)	
EN 60947-5-1:2004 (DIN EN 60947-5-1:2005-02)	
EN 62061:2005 (DIN EN 62061:2005-10)	DIRECTIVE 98/37/EC OF THE EUROPEAN PARLIAMENT AND OF THE COUNCIL of 22 June 1998 and
EN ISO 12100-2:2003 (DIN EN ISO 12100-2:2004-04)	
EN ISO 13849-1:2008 (DIN EN ISO 13849-01:2008-12)	DIRECTIVE 2006/42/EC OF THE EUROPEAN PARLIAMENT AND OF THE COUNCIL of 17 May 2006 on machinery, and amending Directive 95/16/EC (recast)
EN ISO 13849-2:2008 (DIN EN ISO 13849-2:2008-09)	

The following notified body has made a positive declaration in accordance to
Chapter 7, Sentence 2, 2004/108/EG:

NUMBER OF THE NOTIFIED BODY:	NUMBER OF DECLARATION:	NAME, ADDRESS:
0044	4420509373024-003	TÜV NORD CERT GMBH Langemarckstr. 20 D-45141 Essen

It is important that the safety component is subject to correct installation,
maintenance and use conforming to its intended purpose, to the applicable
regulations and standards, to the supplier's instructions and to accepted rules
of the art.

Documentation authority:
Eric Léon Barry / Schneider Electric Automation GmbH /
Steinheimer Straße 117 / 63500 Seligenstadt, Germany

France - Rueil Malmaison p. p. François Mondino
25 - January - 2010 OEM R&D Vice-President

The original EC Declaration of Conformity is available on our website:
www.schneider-electric.com

EG-KONFORMITÄTSERKLÄRUNG FÜR SICHERHEITSBauteile

(Kopie der original EG-Konformitätserklärung,
Dokument-Nr.: S1A2880200.00)

WIR: **Schneider Electric Industries SAS**
35, rue Joseph Monier / 92506 Rueil Malmaison, France

erklären hiermit, daß das nachstehend aufgeführte Sicherheitsbauteil

MARKE: **SCHNEIDER ELECTRIC**
NAME, TYP: Überwachungsbaustein für Magnetschalter

MODELL: XPS-DMB

SERIENNUMMER: siehe original EG-Konformitätserklärung

FERTIGUNGSDATUM: siehe Typenschild

allen wesentlichen Schutzanforderungen, die in den nachfolgenden
bezeichneten Richtlinien festgelegt sind, entspricht.
Weiterhin wird die Konformität mit folgenden harmonisierten Europäischen
Normen erklärt:

DATIERTE FUNDSTELLE:	RICHTLINIENBEZUG:
EN 60204-01:2006 (DIN EN 60204-01:2007-06)	RICHTLINIE 2006/95/EG DES EUROPÄISCHEN PARLAMENTS UND DES RATES vom 12. Dezember 2006 zur Angleichung der Rechtsvorschriften der Mitgliedstaaten betreffend elektrische Betriebsmittel zur Verwendung innerhalb bestimmter Spannungsgrenzen
EN 60947-5-1:2004 (DIN EN 60947-5-1:2005-02)	
EN 60947-01:2007 (DIN EN 60947-01:2008-04)	
EN 60947-01:2007 (DIN EN 60947-01:2008-04)	RICHTLINIE 2004/108/EG DES EUROPÄISCHEN PARLAMENTS UND DES RATES vom 15. Dezember 2004 zur Angleichung der Rechtsvorschriften der Mitgliedstaaten über die elektromagnetische Verträglichkeit und zur Aufhebung der Richtlinie 89/336/EWG
EN 61000-6-02:2005 (DIN EN 61000-6-2:2006-03)	
EN 61000-6-4:2007 (DIN EN 61000-6-4:2007-09)	
EN 60947-5-1:2004 (DIN EN 60947-5-1:2005-02)	
EN 62061:2005 (DIN EN 62061:2005-10)	RICHTLINIE 98/37/EG DES EUROPÄISCHEN PARLAMENTS UND DES RATES vom 22. Juni 1998 und
EN ISO 12100-2:2003 (DIN EN ISO 12100-2:2004-04)	
EN ISO 13849-1:2008 (DIN EN ISO 13849-01:2008-12)	RICHTLINIE 2006/42/EG DES EUROPÄISCHEN PARLAMENTS UND DES RATES vom 17. Mai 2006 über Maschinen und zur Änderung der Richtlinie 95/16/EG (Neufassung)
EN ISO 13849-2:2008 (DIN EN ISO 13849-2:2008-09)	

Folgende benannte Stelle hat eine positive Erklärung im Sinne des
Artikels 7, Satz 2, 2004/108/EG ausgestellt:

KENNNUMMER DER BENANNTEN STELLE:	NUMMER DER PRÜF- BESCHEINIGUNG:	NAME, ANSCHRIFT:
0044	4420509373024-003	TÜV NORD CERT GMBH Langemarckstr. 20 D-45141 Essen

Falls es gemäß seiner Bestimmung, den geltenden Vorschriften, Normen und
Herstellerrichtlinien entsprechend installiert, verwendet und gewartet
wird.

Dokumentations Bevollmächtigter:
Eric Léon Barry / Schneider Electric Automation GmbH /
Steinheimer Straße 117 / 63500 Seligenstadt, Germany

Frankreich - Rueil Malmaison i. V. François Mondino
25 - Januar - 2010 OEM R&D Vice-President

Die original EG-Konformitätserklärung ist auf unserer Webseite erhältlich:
www.schneider-electric.com

Page vierge / Blank page / Leerseite