

CONNECT AND PROTECT

Solutions pour connexions de puissances et de mise à la terre

- Isolateurs
- Supports de barres
- Serre-Barres

- Mise à la terre, équipotentialité
- Gaines de câblage
- Barres de cuivre

nvent

ERIFLEX

Sommaire

Avantages et marchés	2
Certificats et logiciel nVent ERIFLEX en ligne.....	4
Présentation des produits	5
Barres cuivre et serre-barres	6-9
Connexions de puissance basse tension et de mise à la terre nVent ERIFLEX.....	10
Barre de connexion universelle	11
Barre de connexion CB.....	12
Mise à la terre, équipotentialité.....	13-20
Supports de barres	21-29
Entretoises et accessoires	30
Isolateurs	31-32
Gaines.....	33-34
Profils / Rail DIN	35-36
Liste de références.....	37-39

Avantages et marchés

LES AVANTAGES DE NVENT

- Un fournisseur de solutions ayant une solide expertise des marchés mondiaux divers et variés
- Une équipe mondiale d'experts dans les connexions électriques de puissance
- Constructeur expérimenté et fournisseur mondial
- Gamme complète de produits certifiés, d'une grande fiabilité et d'une grande qualité
- Conceptions de produits innovants et compatibles
- Facilité d'utilisation – gain de temps et d'espace
- Maximisation de la densité de puissance

ÉNERGIE

- Générateurs électrique de puissance et de distribution
 - Transformateurs
 - Générateurs
- Energies renouvelables
 - Eoliennes
 - Solaire
 - Force hydromotrice
- Pétrole, gaz & pétrochimie
- Télécom
- Centrales électriques



Avant



TRANSPORT

- Marine
- Aviation
- Transport terrestre
- Automobile



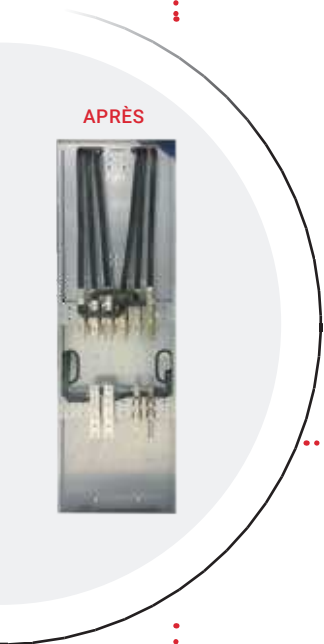

CONSTRUCTION & INDUSTRIE

- Immeubles tertiaires & centres commerciaux
- Climatisation
- Ascenseurs, escaliers mécaniques & portes automatiques



TABLEAUX BASSE TENSION

- Puissance
- Applications de contrôle et de commande:
 - TGBT
 - Tableaux de distribution
 - Onduleurs
 - Correction du facteur de puissance



MACHINES

- Tunneliers
- Excavateurs
- Imprimerie
- Soudage
- Emballage
- Industrie du bois

Certificats et logiciel nVent ERIFLEX en ligne

TESTS & CERTIFICATS

Les composants nVent ERIFLEX sont conformes avec plusieurs agences et normes pour répondre à toutes les exigences.

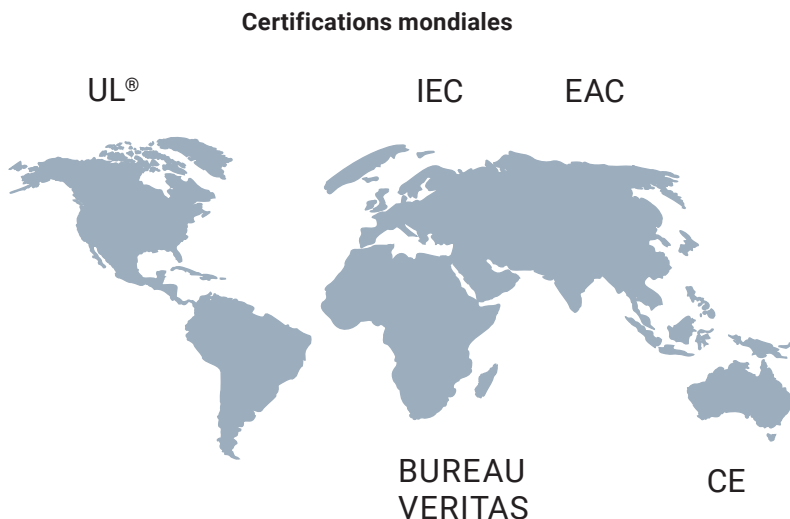

LOGICIEL NVENT ERIFLEX DÉDIÉ ET DISPONIBLE

nVent a conçu un logiciel interactif qui permet de concevoir un plan technique avec tous les composants et les informations relatives aux produits.

Le logiciel est développé en accord avec la nouvelle norme IEC 61439-1. Vous y découvrirez: les informations tarifs mises à jour, les données techniques sur les produits et le calculateur de projets.

Que vous soyez intéressé par le fait de concevoir un système complet de support de barres, un kit de distribution, ou si vous avez besoin de trouver une connexion flexible avec le Flexibar nVent ERIFLEX, vous pouvez faire confiance au logiciel nVent ERIFLEX pour simplifier votre design d'armoire pour vos différents projets.

Pour plus d'informations, contactez votre représentant local nVent ou rendez-vous sur eriflex-configurator.nvent.com/eriflex/

- IEC** International Electrotechnic Commission
IEC 60439.1 Standard
IEC 61439.1 Standard
- UL** Underwriters Laboratories
UL Recognized, File No. E125470
UL Recognized, File No. E322841
- UL US** UL Listed, File No. E220029
- CE** European Conformity
- BUREAU VERITAS** Bureau VERITAS
Certificat Bureau VERITAS No. 419419 /
DO BV pour utilisation à bord
- EAC** EAC
Certificate compliance for Russia
- HF** Matériel sans halogène
- Ignifuge**
- Faible émission de fumée**

UNE SOLUTION COMPLÈTE POUR :

- Un design optimal
- Une conformité avec la norme
- Un coût effectif
- Un environnement de qualité



<https://eriflex-configurator.nvent.com/eriflex/>

Présentation des produits

Gamme de produits	Utilisations types	Marchés
Barres de cuivre 	<ul style="list-style-type: none">• Raccordement électrique robuste• Disjoncteurs, générateurs de puissance et réseau d'énergie préfabriqués• Solution alternative à plusieurs câbles de grosse section• Connexions de mise à la terre/masse• Distribution de puissance	<ul style="list-style-type: none">• Tableaux de distribution de puissance• Transport maritime• Constructeurs de machines• Jeu de barres• Générateurs de puissance
Serre-barres 	<ul style="list-style-type: none">• Raccordement électrique robuste• Connexion entre barres rigides/liaisons souples/câbles• Distribution de puissance• Idéal pour installations/modifications sur site	<ul style="list-style-type: none">• Tableaux de distribution de puissance• Générateurs de puissance• Télécom• Constructeurs de machines• Jeu de barres
Barre de connexion universelle 	<ul style="list-style-type: none">• Intensité admissible jusqu'à 450A• Distribution unipolaire de barre pleine à câble• Idéal pour installations / modifications sur site	<ul style="list-style-type: none">• Tableaux de distribution de puissance• Télécom• Constructeurs de machines• Industrie et bâtiment
Mise à la terre, équipotentialité 	<ul style="list-style-type: none">• Puissance, connexions de mise à la terre et équipotentialité• Nombreuses connexions• Interconnexions électrique	<ul style="list-style-type: none">• Tableautiers et équipementiers de contrôle• Fabricants d'équipements électriques• Générateurs de puissance (éoliennes, panneaux solaires)• Centres de données informatique
Supports de barres 	<ul style="list-style-type: none">• Supports de connexions robuste• Supports de barres à plat, sur chant• Supports de barres universels• Supports de barres fixes et ajustables	<ul style="list-style-type: none">• Tableaux de distribution de puissance• Transport maritime• Constructeurs de machines• Jeu de barres• Générateurs de puissance
Entretoises et accessoires 	<ul style="list-style-type: none">• Entretoises isolées et non-isolées• Une gamme complète pour faciliter le montage des blocks de distribution	<ul style="list-style-type: none">• Tableaux de distribution de puissance• Constructeurs de machines
Isolateurs 	<ul style="list-style-type: none">• Isolateurs de conception robuste• Utilisation avec barres de cuivres à plat, sur chant• Isolateurs polyvalents universels	<ul style="list-style-type: none">• Tableaux de distribution de puissance• Transport maritime• Constructeurs de machines
Gaines 	<ul style="list-style-type: none">• Gaines de câblage très expansibles• Protection mécanique de vos câblages• Isolation thermique de vos câblages	<ul style="list-style-type: none">• Tableautiers et équipementiers de contrôle• Transport• Constructeurs de machines
Profils 	<ul style="list-style-type: none">• Profils symétriques / asymétriques• Profils pleins ou perforés• Réalisation rapide de tous types de structures	<ul style="list-style-type: none">• Tableautiers et équipementiers de contrôle• Transport• Constructeurs de machines

Barres cuivre et serre-barres

BARRES TARAUDÉES

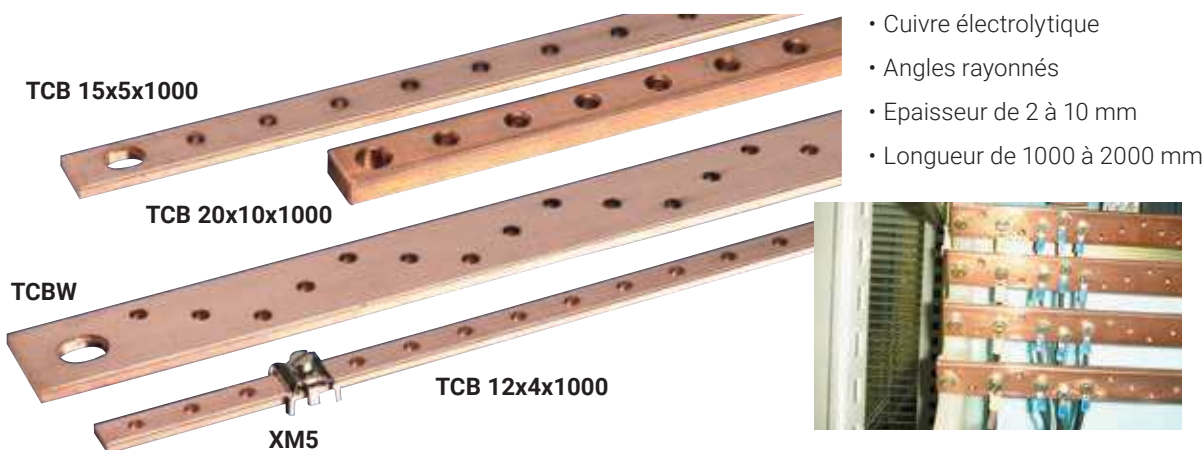

- Cuivre électrolytique
- Angles rayonnés
- Epaisseur de 2 à 10 mm
- Longueur de 1000 à 2000 mm

TCB

..X 5 X 1000 MM

- BARRES TARAUDÉES
- Epaisseur 5 mm
- Taraudage M5, M6
- Longueur 1000 mm

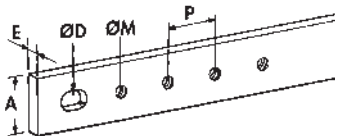

No article	Désignation	A mm	E mm	P mm	ØD mm	ØM	kg
549220	TC 12 x 5	12	5	18	-	M5	4, 0,50
550210	TCB 15 x 5	15	5	25	8 x 12	M6	4, 0,65
550220	TCB 20 x 5	20	5	25	10 x 14	M6	4, 0,85
550230	TCB 32 x 5	32	5	25	12 x 16	M6	4, 1,35

TCB

..X 5 X 2000 MM

- BARRES TARAUDÉES
- Epaisseur 5 mm
- Taraudage M6
- Longueur 2000 mm

No Article	Désignation	A mm	E mm	P mm	ØD mm	ØM	kg
549000	TCBS 15 x 5	15	5	17,5	8 x 12	M6	4, 1,19
549010	TCB 20 x 5	20	5	25	10 x 14	M6	4, 1,67
549020	TCB 30 x 5	30	5	25	12 x 16	M6	4, 2,50

TCB

..X 2/4 X 1000 MM

- BARRES TARAUDÉES
- Epaisseur 2, 4 mm
- Taraudage M5, M6, M8
- Longueur 990 mm

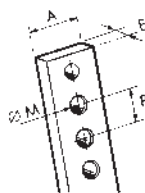

No Article	Désignation	A mm	E mm	P mm	ØD mm	ØM	kg
549230	TCB 12 x 2 x 1000	12	2	18	M5	10	0,300
550200	TCB 12 x 4 x 1000	12	4	18	M5	10	0,430
549200	TCB 18 x 4 x 1000	18	4	20	M8	4	0,600
549210	TCB 25 x 4 x 1000	25	4	20	M6	4	0,800

TCB

12 X 4 X 2000 M

- BARRES TARAUDÉES 12 x 4
- Epaisseur 4 mm
- Taraudage M5
- Longueur 1985 mm

No Article	Désignation	A mm	E mm	P mm	ØD mm	ØM	kg
550190	TCB 12 x 4 x 2000	12	4	18	M5	10	0,850

CONNECTEUR XM5

POUR BARRES TARAUDÉES 12 X 4

No Article	Désignation	kg
550250	Connecteur XM5	100, 0,010

TCBW

- BARRES TARAUDÉES 32 x 5W
- 40% de connexions en plus
- Epaisseur 5 mm
- Taraudage M6
- Longueur 2000 mm

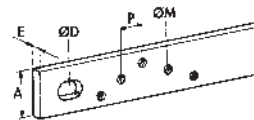

No Article	Désignation	A mm	E mm	P mm	ØD mm	ØM	kg
549030	TCBW 32 x 5 x 2000	32	5	17,5	12 x 16	M6	4, 2,65

TCB

..X 10 X 1000/2000 MM

- BARRES TARAUDÉES
- Epaisseur 10 mm
- Taraudage M8
- Longueur 1000 and 2000 mm

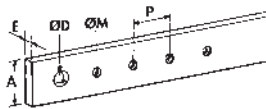

No Article	Désignation	A mm	E mm	P mm	ØD mm	ØM	kg
550290	TCB 20 x 10 x 1000	20	10	25	10	M8	4, 1,67
550180	TCB 30 x 10 x 1000	30	10	25	10	M8	4, 2,50

No Article	Désignation	A mm	E mm	P mm	ØD mm	ØM	kg
550160	TCB 30 x 10 x 2000	30	10	25	10	M8	2, 5,4

AUTRES TYPES DE BARRES TARAUDÉES SUR DEMANDE

Barres cuivre et serre-barres

BARRES PERFORÉES, BARRES PLEINES

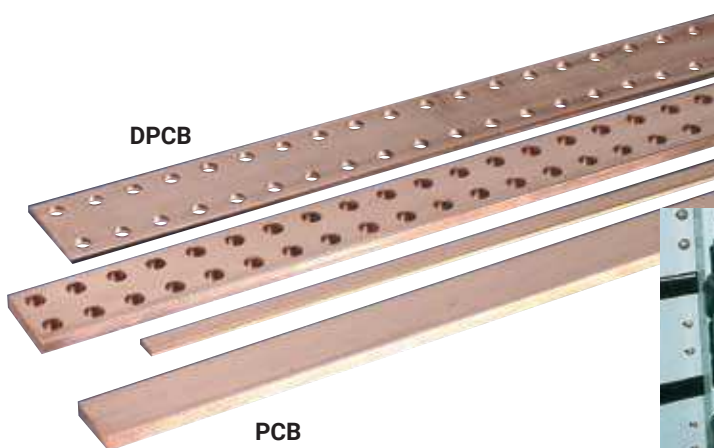

- Gain de temps au montage et à la conception
- Jusqu'à 7400 A
- Epaisseurs de 4 à 10 mm
- Longueurs de 1000 à 4000 mm



DPCB

BARRES PERFORÉES EPAISSEUR 5 MM

- Longueur 1750 mm
- Largeur 25 à 125 mm

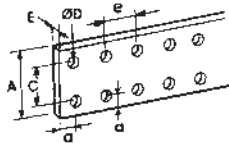

No Article	Désignation	A mm	C mm	a mm	e mm	ØD mm	kg
550400	DPCB 25 x 5	25		12,5	25	10,5	2, 1,40
550410	DPCB 50 x 5	50	25	12,5	25	10,5	2, 3,40
550420	DPCB 63 x 5	63	38	12,5	25	10,5	2, 4,40
550430	DPCB 80 x 5	80	55	12,5	25	10,5	2, 5,70
550440	DPCB 100 x 5	100	75	12,5	25	10,5	2, 7,25
550450	DPCB 125 x 5	125	100	12,5	25	10,5	2, 9,20

EPAISSEUR 10 MM

- Longueur 1750 mm
- Largeur 50 à 120 mm

No Article	Désignation	A mm	C mm	a mm	e mm	ØD mm	kg
550350	DPCB 50 x 10	50	25	12,5	25	10,5	2, 6,8
550360	DPCB 60 x 10	60	35	12,5	25	10,5	2, 8,8
550370	DPCB 80 x 10	80	55	12,5	25	10,5	2, 11,4
550380	DPCB 100 x 10	100	75	12,5	25	10,5	2, 14,5
550390	DPCB 120 x 10	120	95	12,5	25	10,5	2, 18,4

PCB

BARRES PLEINES EPAISSEUR 4 OU 5 MM

- Longueur 1000 & 2000 mm

No Article	Désignation	L mm	A mm	E mm	kg
550780	PCB 12 x 4 x 1000	1000	12	4	10, 0,430
550790	PCB 12 x 4 x 2000	2000	12	4	10, 0,850
550770	PCB 12 x 5 x 2000	2000	12	5	10, 1,062

EPAISSEUR 5 MM

- Longueur 2000 - 4000 mm
- Largeur 20 à 125 mm

No article	Désignation	L mm	A mm	E mm	kg
549600	PCB 2m 25 x 5	2000	25	5	2, 2,20
549610	PCB 2m 50 x 5	2000	50	5	2, 4,50
549620	PCB 2m 63 x 5	2000	63	5	2, 5,60
549630	PCB 2m 80 x 5	2000	80	5	2, 7,10
549640	PCB 2m 100 x 5	2000	100	5	2, 8,90
550600	PCB 4m 20 x 5	4000	20	5	10, 3,56
550610	PCB 4m 25 x 5	4000	25	5	10, 4,45
550620	PCB 4m 30 x 5	4000	30	5	10, 5,34
550630	PCB 4m 40 x 5	4000	40	5	10, 7,12
550640	PCB 4m 50 x 5	4000	50	5	10, 8,90
550650	PCB 4m 60 x 5	4000	60	5	10, 10,68
550660	PCB 4m 80 x 5	4000	80	5	10, 14,24
550670	PCB 4m 100 x 5	4000	100	5	5, 17,80

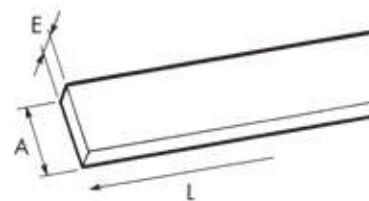

EPAISSEUR 10 MM

- Longueur 2000 - 4000 mm
- Largeur 30 à 200 mm

No Article	Désignation	L mm	A mm	E mm	kg
549700	PCB 2m 30 x 10	2000	30	10	2, 5,30
549710	PCB 2m 40 x 10	2000	40	10	2, 7,10
549720	PCB 2m 50 x 10	2000	50	10	2, 8,90
549730	PCB 2m 60 x 10	2000	60	10	2, 10,70
549740	PCB 2m 80 x 10	2000	80	10	2, 14,20
549750	PCB 2m 100 x 10	2000	100	10	2, 17,80
549760	PCB 2m 120 x 10	2000	120	10	2, 21,40
550970	PCB 4m 30 x 10	4000	30	10	5, 10,69
550980	PCB 4m 40 x 10	4000	40	10	5, 14,25
550900	PCB 4m 50 x 10	4000	50	10	5, 17,80
550910	PCB 4m 60 x 10	4000	60	10	5, 21,35
550920	PCB 4m 80 x 10	4000	80	10	5, 28,50
550930	PCB 4m 100 x 10	4000	100	10	2, 35,60
550940	PCB 4m 120 x 10	4000	120	10	2, 42,80
550950	PCB 4m 160 x 10	4000	160	10	2, 57,00

Barres cuivre et serre-barres

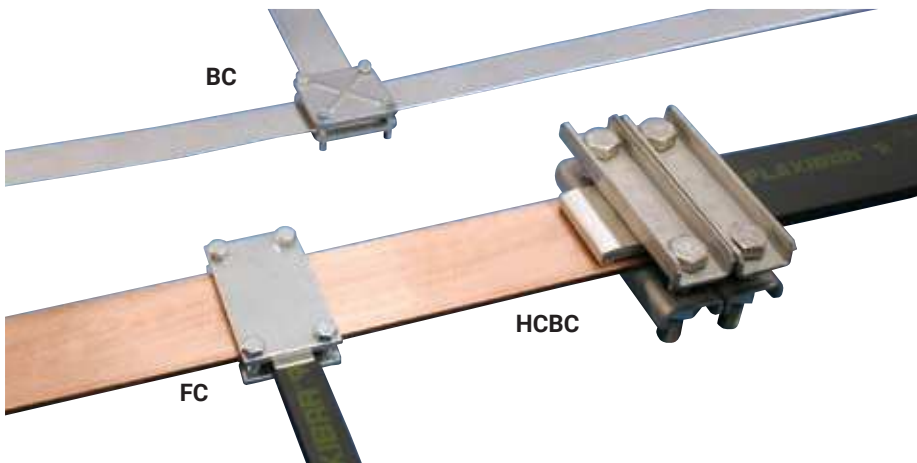

Serre-barres

- Excellent contact électrique
- Très compact: gain de place
- Installation rapide et sûre
- Idéal pour les modifications sur site

FC

CONNECTEURS POUR FLEXIBAR

- Capacité de serrage: 20 mm
- 2 plaques en acier zingué bichromaté dont une taraudée livrée avec Vis M8 classe 8.8

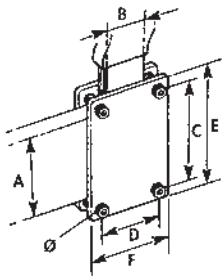

No Article	Désignation	A mm	B mm	C mm	D mm	E mm	F mm	Cple serrage N.m	KG
553020	FC 50 x 24	50	20-25	60	36	75	52	10	3, 0,319
553030	FC 50 x 32	50	32	60	44	75	60	10	3, 0,362
553040	FC 50 x 40	50	40	60	52	75	68	10	3, 0,412
553050	FC 80 x 24	80	20-25	90	36	105	52	10	3, 0,432
553060	FC 80 x 32	80	32	90	44	105	60	10	3, 0,492
553070	FC 80 x 50	80	50	90	62	105	68	10	3, 0,412
568700	FC 100 x 32	100	32	110	44	125	52	10	3, 0,432
568730	FC 120 x 32	120	32	130	44	145	60	10	3, 0,492

BC

SERRE-BARRES ACIER NERVURÉ

- Capacité de serrage: 20 mm
- 2 plaques nervurées en acier dur zingué bichromaté, dont une taraudée (livrées avec vis)
- Capacité de serrage maxi. de 50 mm en utilisant des vis classe 8.8 plus longues
- Reconnu UL® 67

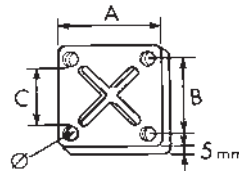

No Article	Désignation	A mm	B mm	C mm	Ø mm	Cple serrage N.m	KG
553200	BC 30	56	42	30	M6	7	8, 0,31
553210	BC 40	66	52	40	M6	7	8, 0,37
553220	BC 50	83	64	50	M8	20	8, 0,59
553230	BC 63	93	74	63	M8	20	4, 0,74
553250	BC 80	118	96	80	M10	40	4, 0,118
553260	BC 100	144	118	100	M10	40	4, 1,72

HCBC

SERRE-BARRES FORTE INTENSITÉ

- Capacité de serrage: 40 mm
- Conçu avec des matériaux amagnétiques, ces serre-barres permettent de réaliser des connexions Forte Intensité entre Flexibar et des barres rigides (telles que les plages de transformateurs HT/BT)
- Sa conception mécanique garantit une grande rigidité et une pression de contact constante
- Utilisez 2 connecteurs pour garantir la pression de contact

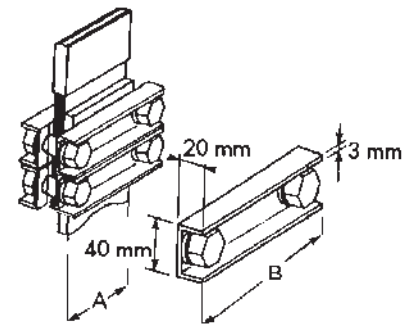

No Article	Désignation	A mm	B mm	Cple serrage N.m	KG
553100	HSBC 80	80	140	100	1, 0,84
553110	HSBC 100	100	160	100	1, 0,92
553120	HSBC 120	120	180	100	1, 1,00

Barres cuivre et serre-barres

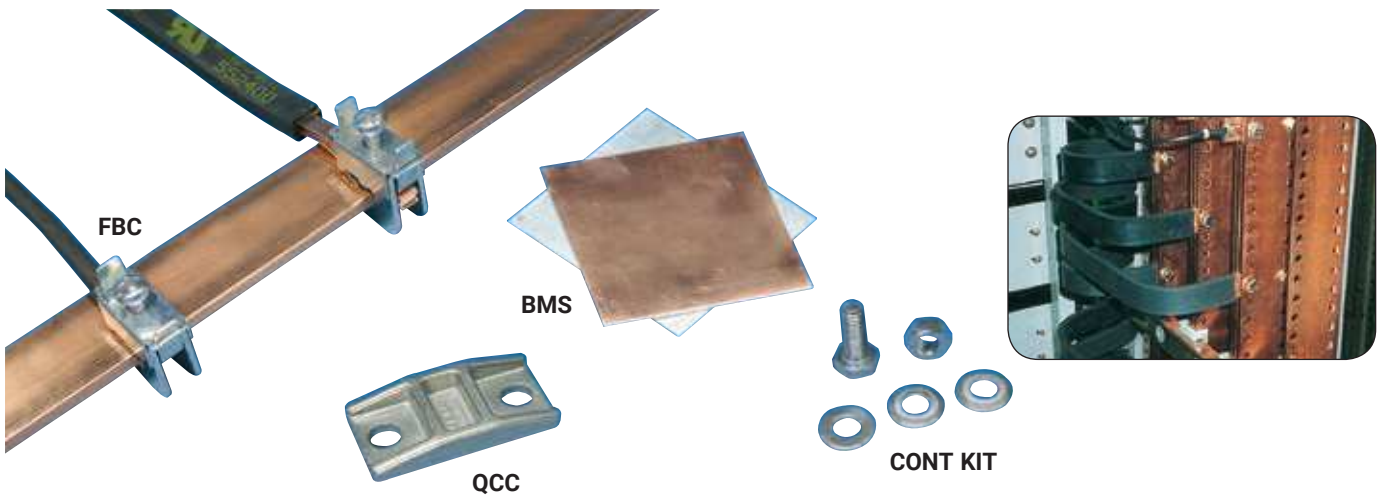

FBC

CONNECTEURS POUR RACCORDEMENT SANS PERÇAGE

- Très compact, permet le raccordement, sans perçage, sur barre de 5 ou 10 mmaisseur :
- De câbles de 1 mm² jusqu'à 185 mm² ou Flexibar de largeur 6 à 20 mm
- Auto-maintien du connecteur pendant le montage
- IEC 60999

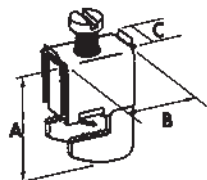

TYPE FLEXIBAR

CONNECTEURS POUR BARRES CUIVRE ÉPAISSEUR 5 MM

No Article	Désignation	A mm	B mm	C mm	Type Flexibar	Cple serrage N. m	Cable Section mm ²	KG
553405	FBC 5 x 4	23	29	11		2	1-4	15, 0,016
553400	FBC 5 x 6	28	31	14	6 mm	3	2,5-16	15, 0,028
553410	FBC 5 x 9	36	40	19	9 mm	6-8	16-50	15, 0,068
553510	FBC 5 x 15,5	44	40	25	15,5 mm	10-12	35-70	15, 0,110
553520	FBC 5 x 20	48	40	31	20 mm	12-15	70-185	15, 0,132

CONNECTEURS POUR BARRES CUIVRE ÉPAISSEUR 10 MM

No Article	Désignation	A mm	B mm	C mm	Type Flexibar	Cple serrage N. m	Cable Section mm ²	KG
553505	FBC 10 x 4	28	29	12		2	1-4	15, 0,018
553430	FBC 10 x 6	33	31	14	6 mm	3	2,5-16	15, 0,030
553440	FBC 10 x 9	42	40	19	9 mm	6-8	16-50	15, 0,070
553530	FBC 10 x 15,5	49	40	25	15,5 mm	10-12	35-70	15, 0,112
553540	FBC 10 x 20	54	40	31	20 mm	12-15	70-185	15, 0,138

BMS

PLAQUETTE BI-METAL

- Pour un contact optimal entre une barre aluminium et une barre cuivre
- Aluminum 70% - Cuivre 30%

No Article	Désignation	Dimensions	KG
553080	BMS 100	100 x 100 x 1	10, 0,058
553090	BMS 500	500 x 500 x 1	2, 1,45

QCC

BRIDES FLEXIBAR

- Pour épaisseur Flexibar ≤ 5 mm = 1 bride
- Pour épaisseur Flexibar > 5 mm = 2 bride

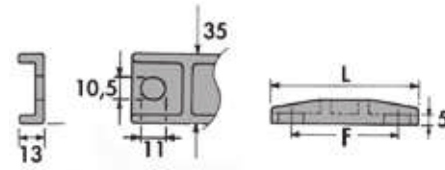

No Article	Désignation	Largeur Flexibar		L mm	F mm	kg
		min. mm	max. mm			
561210	QCC 15,5/32	15,5	32	70	50	0,112
561220	QCC 40/63	40	63	95	75	0,158

CONT KIT

VISSERIE MÉTALLIQUE KITS CONTACT

- Pour réaliser un bon contact électrique:
- 100 vis - 10 écrous • 200 rondelles plates
- 200 rondelles contact (classe 8/8 protection ZN8C)

No Article	Désignation	Dimensions	Cple serrage N.m	KG
558310	CONT KIT M 6 X 16	HM 6 x 16	13	100, 0,012
558340	CONT KIT M 8 X 30	HM 8 x 30	30	100, 0,028
558370	CONT KIT M 10 X 30	HM 10 x 30	60	100, 0,052
558410	CONT KIT M 10 X 50	HM 10 x 50	60	100, 0,062
558440	CONT KIT M 12 X 30	HM 12 x 30	110	100, 0,081
558460	CONT KIT M 12 X 40	HM 12 x 40	110	100, 0,090
558480	CONT KIT M 12 X 50	HM 12 x 50	110	100, 0,097
567880	CONT KIT M 12 X 60	HM 12 x 60	110	100, 0,116
558490	CONT KIT M 12 X 80	HM 12 x 80	110	100, 0,150

COUPLE DE SERRAGE PRÉCONISÉ

Avec de la visserie classe 8.8 électro zinguée non lubrifiée, et des rondelles "contact". Serrage à la clé dynamométrique.

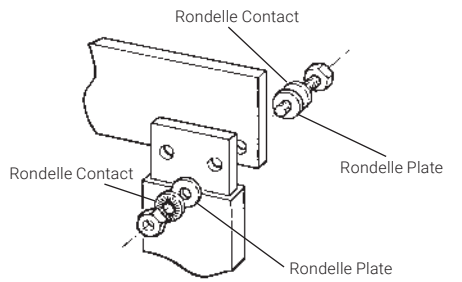

Ø	M6	M8	M10	M12	M14	M16
F (daN)	800	1450	2300	3700	4400	6000
Cple serrage Nm	13	30	60	110	174	274

Connexions de puissance basse tension et de mise à la terre nVent ERIFLEX



Les barres de mise à la terre/neutre nVent ERIFLEX sont utilisées pour connecter une série de conducteurs de mise à la terre dans un tableau. On peut les utiliser pour différentes applications : appareillage de commutation, équipement de contrôle ; installations électriques, solaires et éoliennes, et centres de données.

Certaines de ces barres peuvent être utilisées pour la distribution de courant, mais aussi comme élément collecteur au

sein d'armoires d'installations solaires.

Les barres de mise à la terre/neutre nVent ERIFLEX offrent une large diversité de solutions et applications grâce à leurs caractéristiques telles que :

- Produites avec divers matériaux tels que cuivre, laiton ou aluminium étamé,
- Gamme étendue offrant une disponibilité en différentes longueur, et certaines possibilités de personnalisation,

- Nombreuses possibilités de connexions, de 2 à 260 sur une même barre,
- Nombreuses possibilités de connexions, de 1.5mm² à 50mm²,
- Diverses options de supports de fixations, isolants ou conducteurs, pour rails DIN ou plaquettes de montage ; pour une ou deux barres,
- Conformes aux normes internationales, certifiées IEC et UL.

Barre de connexion universelle

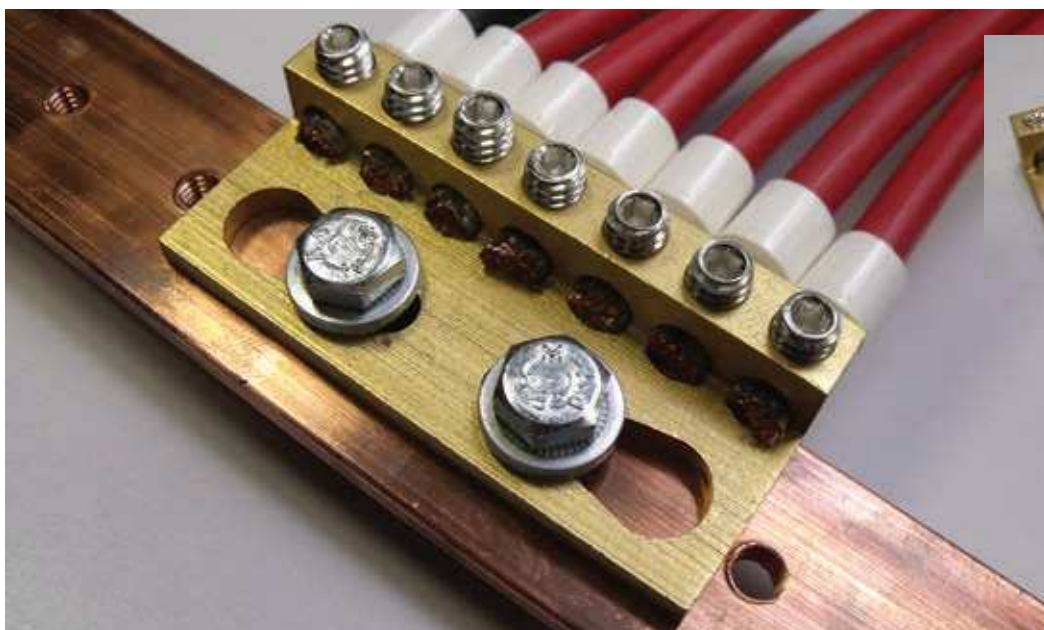

BARRE DE CONNEXION UNIVERSELLE



CB 7X16² - 450A

- Offre une intensité admissible jusqu'à 450 A
- Facile à raccorder avec une clé pour vis à six pans creux (Clé Allen)
- Permet une inspection visuelle aisée des fils et la confirmation de la bonne connexion
- Pour une utilisation avec des barres de cuivre poinçonnées ou taraudées
- Permet de connecter des fils de 1,5 et jusqu'à 16 mm²
- Le ratio de remplissage de la cage élevé permet de réaliser une connexion de sortie avec ou sans embout
- Composition du matériel: laiton haute conductivité
- UL Listed pour les applications de mise à la terre

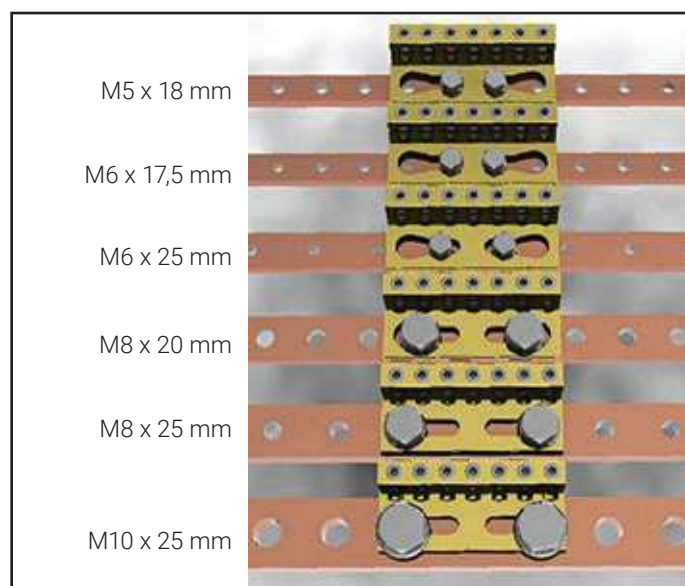

No Article	Désignation	Diamètre mm	10	KG
553150	CB 7x16²	7.5	10	0,082

Métrique	Impérial (USA)		Γ (N.m)	Cple serrage inch/lbs	Avec embout	Sans embout, câble rigide
1.5 → 16	8 → 1/0	x7	3,5	31		

La Barre de connexion universelle 450A est conçue pour être fixée à une barre de cuivre taraudée ou perforée ou une barre en aluminium étamée. C'est une nouvelle solution de l'offre nVent et de la ligne de produit nVent ERIFLEX spécialiste de la distribution basse tension et des produits de connexion. Ce système compact de seulement 68 mm de long permet le raccordement de 7 câbles de 1,5 jusqu'à 16 mm² en sortie.

Réalisé en laiton de haute conductivité, la barre de connexion est rapide et facile à installer, ne nécessitant que deux vis M5 à M10 avec un pas de 18 mm à 25 mm. La clé pour vis à six pans creux (Clé Allen) permet de simplifier le câblage. La conception pratique permet l'inspection visuelle du fil et la confirmation de la connexion. Le ratio de remplissage élevé des cages permet une connexion de sortie avec ou sans embout.

Barre de connexion CB

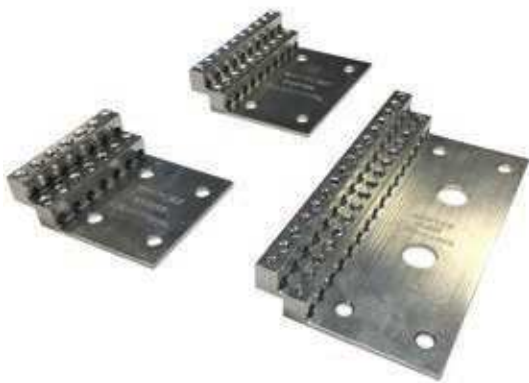

CARACTÉRISTIQUES

- Idéal pour les applications solaires
- La barre en aluminium étamé permet de connecter des conducteurs en cuivre ou en aluminium
- La conception permet une inspection visuelle du conducteur et la confirmation de la connexion
- Peuvent être fixés aux isolateurs sur chevilles ou aux barres omnibus en cuivre perforées ou taraudées
- Le taux de remplissage élevé permet des connexions de sortie avec ou sans borne

Matériau: Aluminium
Finition: Étamé



Référence	CB14X10AL	CB20X10AL	CB32X10AL
Numéro d'Article	553152	553153	553151
Courant max. admissible, IEC	450 A	640 A	1 020 A
Nombre de connecteurs	14	20	32
Taille du conducteur, IEC	(14) 1,5–6 mm ² Multibrins	(20) 1,5–6 mm ² Multibrins	(32) 1,5–6 mm ² Multibrins
Taille du conducteur avec embout, IEC	(14) 2,5–6 mm ²	(20) 2,5–6 mm ²	(32) 2,5–6 mm ²
Taille du conducteur, UL	(14) #14 - #6 Rigide (14) #16 - #6 Multibrins	(20) #14 - #6 Rigide (20) #16 - #6 Multibrins	(32) #14 - #6 Rigide (32) #16 - #6 Multibrins
Profondeur (D)	22 mm		
Hauteur (H)	72 mm		
Largeur (W)	61,5 mm	88,0 mm	141,5 mm
Épaisseur (T)	2,5 mm		
Dimension du trou 1 (HS1)	6,6 mm		
Dimension du trou 2 (HS2)	–		13,5 mm
A	9,5 mm		
B	31,8 mm		
C	36,0 mm	62,8 mm	122,5 mm
E	–		44,5 mm
Couple (TQ)	2 N-m		
Poids unitaire	0,07 kg	0,10 kg	0,16 kg
Conformité à	IEC® 60947-1 IEC® 60998-2-1		
Conditionnement	10pc		

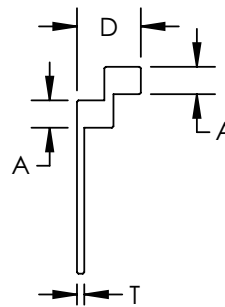
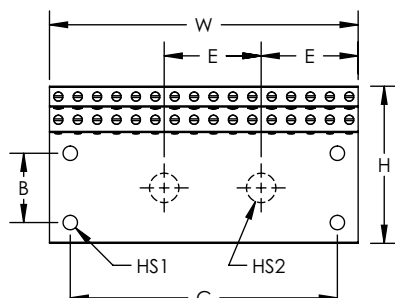

Mise à la terre, équipotentialité

EB 60
EB 20
EB 44

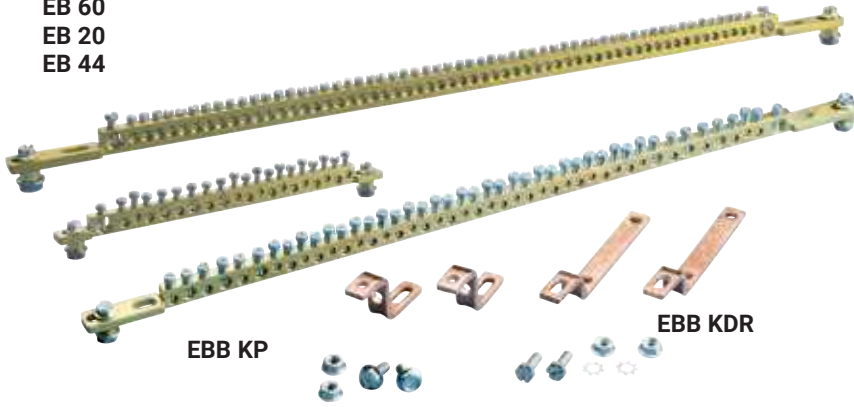

- Fixation universelle
- Nombreuses connexions
- Trous chanfreinés pour connexions aisées
- Barres rigides
- Laiton haute conductivité
- Equerres de fixation
- UL Listed pour les applications de mise à la terre



Montage sur barre cuivre

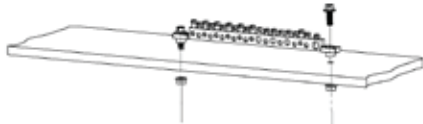

Montage direct sur chassis

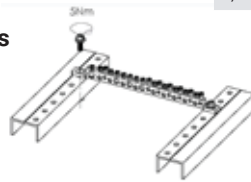

Montage avec entretoises - Liaison de 2 barres

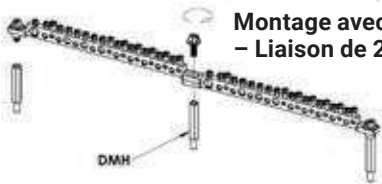

Ø	<12 mm			EB20	EB44	EB60
	16 - 35 mm ²	10 - 35 mm ²	2 Nm			
9,1 mm	16 - 35 mm ²	10 - 35 mm ²	2 Nm	x 1	x 1	x 1
7,0 mm	4 - 16 mm ²	2,5 - 16 mm ²	2 Nm	x 3	x 6	x 1
5,3 mm	2,5 - 6 mm ²	1,5 - 6 mm ²	1,5 Nm	x 9	x 21	
4,5 mm	1,5 - 4 mm ²	0,75 - 4 mm ²	1,5 Nm	x 7	x 17	x 58

No Article	Désignation	L			kg
568660	Earth Bar EB 44	462	1		0,300
568661	Earth Bar EB 60	462	1		0,311
568662	Earth Bar EB 20	215	1		0,193

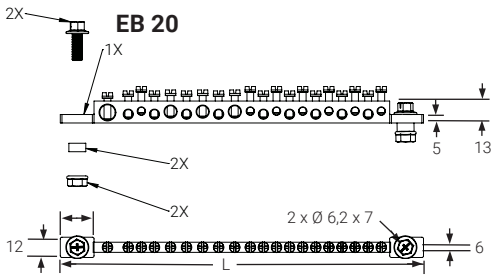

EB 44

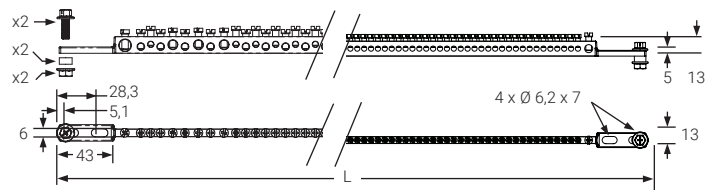

EB 60

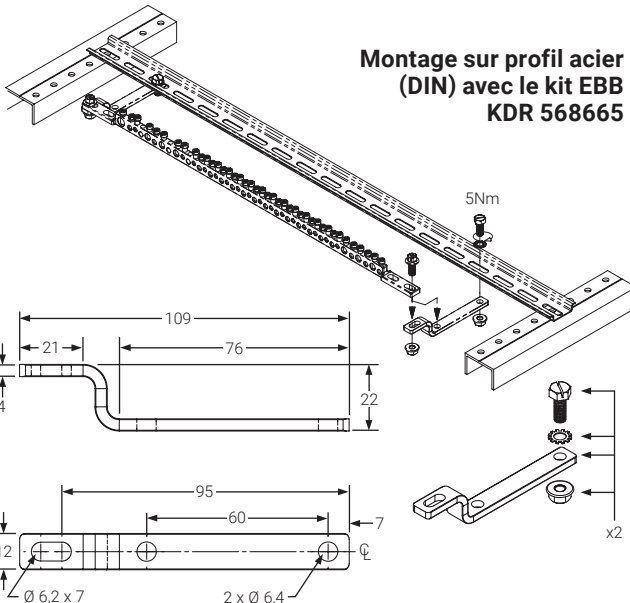

Montage sur profil acier (DIN) avec le kit EBB KDR 568665

Montage-liaison de 2 barres avec le kit EBB KP 568666

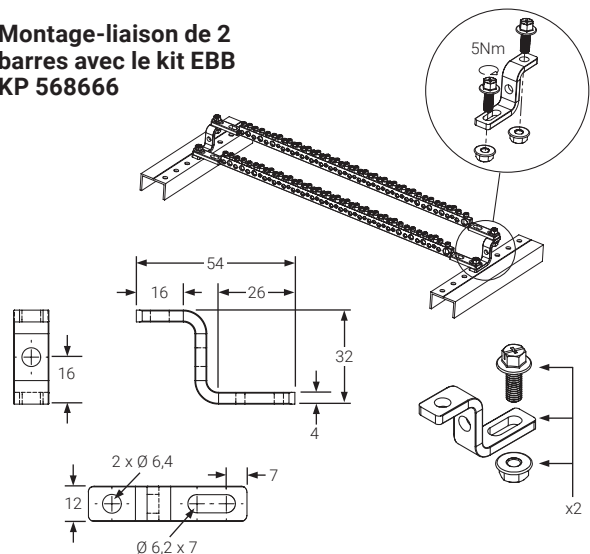

No Article	Désignation			kg
568665	KIT EBB KDR Rail DIN	1		0,064

No Article	Désignation			kg
568666	EBB KP KIT PLATE	1		0,102

Mise à la terre, équipotentialité

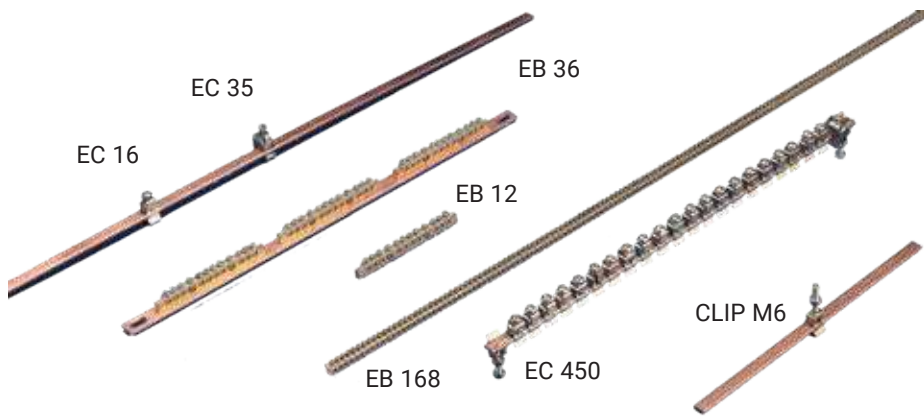

- Connexions rapides et simples
- Gamme large et variée
- Connexions de 2,5 à 35 mm²



EC

CONNECTEURS DE TERRE

- Pour barres pleines 12 x 4 et 12 x 5 avec angles rayonnés
- Pression de serrage répartie par presse-fil
- Coulissant, démontable, individuellement
- Une vis unique réalise le serrage et maintient la connexion

Permet des connexions après le montage de la barre de terre

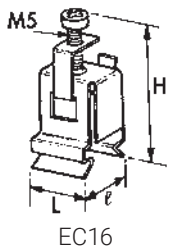

EC 16

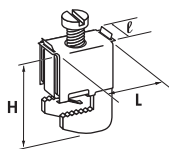

EC 35

16 mm² câble souple
35 mm² câble rigide

No Article	Désig-nation	A mm	E mm	P mm	kg
553460	EC 16 ² -4	17	14	38	0,010
553480	EC 16 ² -5	17	14	38	0,010
553470	EC 35	31	11,5	27	0,025

EB

BARRES DE TERRE/NEUTRE

- EB 12: barre de terre en laiton 12 x 5 pour 10 connexions 16 mm² et 2 connexions 35 mm²
- EB 36: barre de terre cuivre 15 x 4 équipée de 3 barreaux EB 12
- EB 168: barre de terre en laiton 15 x 5 pour 168 connexions de 10 mm maxi

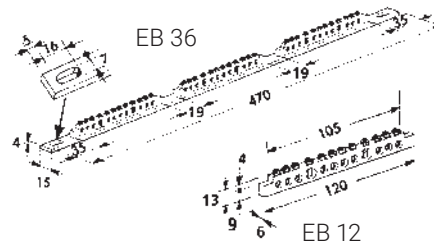

EB 12

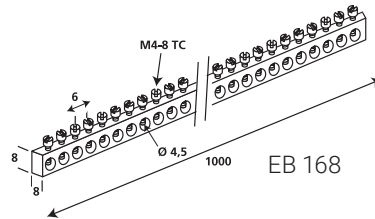

EB 168

No Article	Désignation	kg
568610	EB 12	0,068
568611	EB 12	0,068
568620	EB 36	0,456
568630	EB 168	0,454



KIT EC 450

KIT DE TERRE

- 1 barre pleine 12 x 4 de 475 mm de long
- 1 connecteur de 35 mm²
- 20 connecteurs de 16 mm² + 2 clips de fixation directe sur châssis

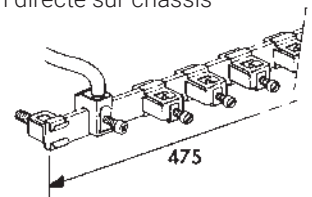

No Article	Désignation	kg
562100	KIT EC 450	0,362

CLIP M6

CLIPS DE FIXATION

- Pour barres pleines 12 x 4 et 12 x 5

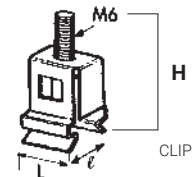

No Article	Désig-nation	L mm	I mm	H mm	kg
553450	CLIP M6-4	17	14	38	0,010
553490	CLIP M6-5	17	14	38	0,010

MBJ



No Article	Désig-nation	Intensité A	Ep. mm	Section mm ²	L mm	Ø mm	J mm	T mm	kg
563410	MBJ 6-200-6	40	1.1	6	200	6,5	13	23	0,0167
556640	MBJ 16-200-8	120	1.5	16	200	8,5	15	25	0,033
556740	MBJ 30-200-10	180	2	30	200	10,5	23	33	0,062

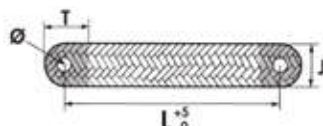

BJ

No Article	Désig-nation	Section mm ²	L mm	Ø D mm	Intensité A	kg
556910	BJ 6-200 S	6	200	6,5	45	0,015



Tresses rondes avec cosses serties

Barre de mise à la terre et neutre EB-142/166



CARACTÉRISTIQUES

- Utilisé pour connecter plusieurs conducteurs de mise à la terre
- Les trous chanfreinés facilitent les connexions
- Une borne de raccordement principale est disponible pour les conducteurs plus épais
- Le plaquage au nickel résiste à la corrosion
- Des supports simples ou doubles sont disponibles pour fixer les barres omnibus au rail DIN
- Barre rigide
- Couper à la longueur désirée
- Installation facile et rapide
- Conforme RoHS

Matériau: Laiton
Finition: Nickelé



Référence	EB142	EB166
Numéro d'Article	568668	568667
Nombre de connecteurs	142	166
Taille du conducteur, IEC	1,5 - 16 mm ² Multibrins	1,5 - 10 mm ² Multibrins
Courant max. admissible	63 A	40 A
Section électrique	80 mm ²	64 mm ²
Profondeur (D)	8 mm	
Hauteur (H)	10 mm	8 mm
Largeur (W)	1 000 mm	
Dimension du trou (HS)	5,5 mm	4,5 mm
Taille du filetage (TS)	M5	M4
A	7 mm	6 mm
Couple (TQ)	2,0 N-m	1,2 N-m
Poids unitaire	0,583 kg	0,468 kg
Conformité à	IEC [®] 60998-2-1	
Conditionnement	10pc	

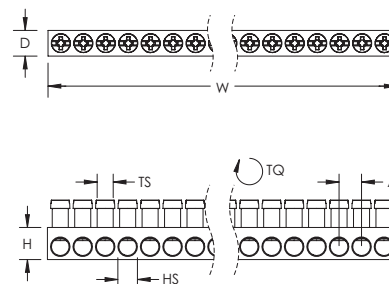

SUPPORT SIMPLE DE BARRE NEUTRE EB-142/166

- Permet de fixer une barre de mise à la terre/neutre EB-142 ou EB-166
- Installation facile et rapide
- Sans halogène
- Conforme RoHS



Référence	Numéro d'Article	Conditionnement
EB142-166SUP1	568669	10pc

DOUBLE SUPPORT DE BARRE NEUTRE EB-142/166

- Permet de fixer deux barres de mise à la terre/neutre EB-142 ou EB-166
- Installation facile et rapide
- Sans halogène
- Conforme RoHS



Référence	Numéro d'Article	Conditionnement
EB142-166SUP2	568670	10pc

BORNE DE RACCORDEMENT PRINCIPALE EB-142

- Taille du conducteur jusqu'à 35mm²

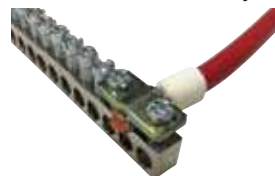

Référence	Numéro d'Article	Conditionnement
EB142CON35	568672	10pc

BORNE DE RACCORDEMENT PRINCIPALE EB-166

- Taille du conducteur jusqu'à 25mm²

Référence	Numéro d'Article	Conditionnement
EB166CON25	568671	10pc

Barres de mise à la terre/neutre et accessoires EB-130 et EB-2X130



CARACTÉRISTIQUES

- Utilisé pour connecter plusieurs conducteurs de mise à la terre
- Les trous chanfreinés facilitent les connexions
- Une borne de raccordement principale est disponible pour les conducteurs plus épais
- Des supports sont disponibles pour fixer les barres omnibus au rail DIN
- Le plaquage au nickel résiste à la corrosion
- Barre rigide
- Couper à la longueur désirée
- Installation facile et rapide
- Conforme RoHS

Matériau: Laiton
Finition: Nickelé



Référence	EB130	EB2X130
Numéro d'Article	568673	568674
Nombre de connecteurs	130	260
Taille du conducteur, IEC	1,5 - 25 mm ² Multibrins	1,5 - 25 mm ² Multibrins
Courant max. admissible	125 A	200 A
Section électrique	150 mm ²	225 mm ²
Profondeur (D)	15 mm	15 mm
Hauteur (H)	10 mm	15 mm
Largeur (W)	1 000 mm	1 000 mm
Dimension du trou (HS)	6,5 mm	6,5 mm
Taille du filetage (TS)	M5	M5
A	7 mm	7 mm
Couple (TQ)	2 N-m	2 N-m
Poids unitaire	1,035 kg	1,589 kg
Conformité à	IEC® 60998-2-1	IEC® 60998-2-1
Conditionnement	5pc	1pc

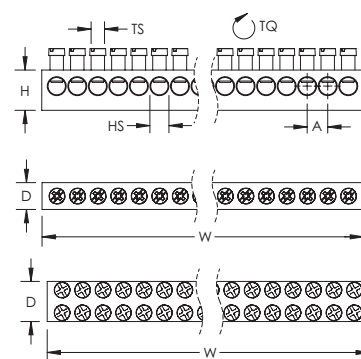

DOUBLE SUPPORT DE BARRE NEUTRE EB-130

- Permet de fixer deux barres de mise à la terre/neutre EB-130 ou EB-2X130
- Installation facile et rapide
- Sans halogène
- Conforme RoHS



Référence	Numéro d'Article	Conditionnement
EB130SUP2	568675	10pc

BORNE DE RACCORDEMENT PRINCIPALE EB-130

- Pour utilisation avec les barres de mise à la terre/neutre EB-130 ou EB-2X130 Installation facile et rapide Conforme RoHS
- Conducteur jusqu'à 35mm²
- Conducteur jusqu'à 70mm²



Référence	Numéro d'Article	Conditionnement
EB130CON35	568676	10pc
EB130CON70	568677	10pc

Barre de mise à la terre/neutre avec clip de rail DIN vert/jaune

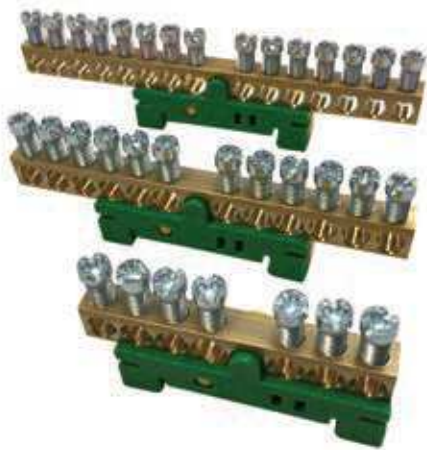

CARACTÉRISTIQUES

- Utilisé pour connecter plusieurs conducteurs de mise à la terre
- L'installateur peut facilement ajouter des connexions
- Les trous chanfreinés facilitent les connexions
- Barre rigide
- Installation facile et rapide sur rail DIN
- Sans halogène
- Conforme RoHS

Matériau: Laiton; Polyéthylène



Référence	EB7GYSUP	EB12GYSUP	EB15GYSUP
Numéro d'Article	568678	568679	568680
Nombre de connecteurs	7	12	15
Taille du conducteur, IEC	(1) 6 - 25 mm ² Multibrins (6) 1,5 - 16 mm ² Multibrins	(1) 6 - 25 mm ² Multibrins (11) 1,5 - 16 mm ² Multibrins	(1) 6 - 25 mm ² Multibrins (14) 1,5 - 16 mm ² Multibrins
Courant max. admissible	40 A		
Section électrique	63 mm ²		
Profondeur (D)	7 mm		
Hauteur (H)	9 mm		
Largeur (W)	57 mm	92 mm	113 mm
Dimension du trou 1 (HS1)	6,5 mm		
Dimension du trou 2 (HS2)	5,5 mm		
Taille du filetage (TS)	M5		
Couple (TQ)	2 N·m		
Poids unitaire	0,030 kg	0,047 kg	0,057 kg
Conformité à	IEC® 60998-2-1		
Conditionnement	10pc		

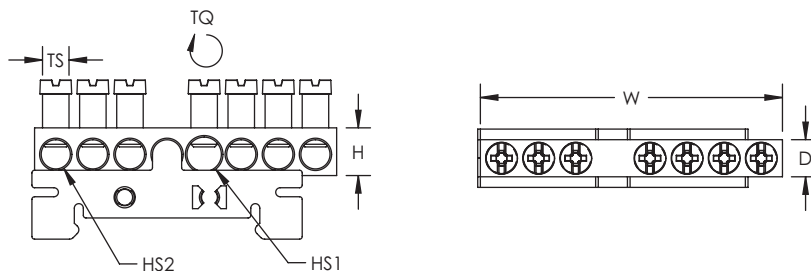

Barre de mise à la terre et neutre EBC-133



CARACTÉRISTIQUES

- L'installateur peut facilement ajouter des connexions
- Les attaches sont entièrement assemblées
- Les attaches suivent la vis verticalement, pour un montage facile et rapide du conducteur
- Couper à la longueur désirée
- Une borne de raccordement principale est disponible pour les conducteurs plus épais
- Peut être connecté au conducteur tressé isolé IBSB25, à la tresse de mise à la terre et de liaison MBJ et à la barre nVent ERIFLEX Flexibar, d'une épaisseur d'au plus 9 mm (0.354")
- Installation facile et rapide
- Conforme RoHS

Matériau: Cuivre; Acier
Finition: Electrozingué



Référence	EBC133-10X3X2000	EBC133-15X5X2000
Numéro d'Article	568612	568613
Nombre de connecteurs	133	
Taille du conducteur, IEC	(133) 0,5 - 16 mm ² Rigide (133) 0,5 - 10 mm ² Multibrins	
Largeur du conducteur	9 mm Max	
Courant max. admissible	108 A	218 A
Section électrique	30 mm ²	75 mm ²
Profondeur (D)	10 mm	15 mm
Largeur (W)	2 000 mm	
Épaisseur (T)	3 mm	5 mm
A	15 mm	
B	4,8 mm	6,8 mm
Taille du filetage (TS)	M5	
Couple (TQ)	2,5 N-m	4,5 N-m
Poids unitaire	1,0 kg	1,8 kg
Conditionnement	1pc	

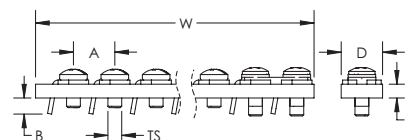

KIT DE BORNE DE RACCORDEMENT PRINCIPALE EBC-133

- Le kit comprend 10 colliers de serrage et 20 vis
- Utilisé pour connecter des conducteurs plus épais, parmi lesquels le Conducteur tressé isolé IBSB25, la tresse de mise à la terre et de liaison MBJ et la barre nVent ERIFLEX Flexibar, d'une épaisseur d'au plus 9 mm (0.354")
- Installation facile et rapide
- Conforme RoHS

Référence	Numéro d'Article	Conditionnement
KIT-EBC133-15	568614	10pc

Barre de mise à la terre et neutre en aluminium étamé



CARACTÉRISTIQUES

- La barre en aluminium étamé permet de connecter des conducteurs en cuivre ou en aluminium
- Utilisé pour connecter plusieurs conducteurs de mise à la terre
- Les trous chanfreinés facilitent les connexions
- Le plaquage à l'étain résiste à la corrosion
- Barre rigide
- Peut être fixé à l'aide de supports d'angle IRS, d'entretoises métalliques DMH ou de retenues et entretoises de distance DH
- Installation facile et rapide
- Conforme RoHS

Matériau: Aluminium
 Finition: Étamé
 Détails de la certification: UL® 467



Référence	EB2AL	EB4AL	EB6AL	EB10AL	EB12AL	EB20AL
Numéro d'Article	568710	568711	568712	568713	568714	568715
Nombre de connecteurs	2	4	6	10	12	20
Number of Holes	3	6	8	12	14	22
Taille du conducteur, IEC	2,5 - 16 mm ² Multibrins					
Taille du conducteur, UL	#14 - #4 Multibrins					
Courant max. admissible	85 A					
Hauteur (H)	11,2 mm					
Largeur (W)	24,1 mm	47,8 mm	65,0 mm	96,8 mm	112,5 mm	176,0 mm
Profondeur (D)	7,9 mm					
Poids unitaire	0,003 kg	0,006 kg	0,017 kg	0,026 kg	0,030 kg	0,046 kg
Conditionnement	20 pc					

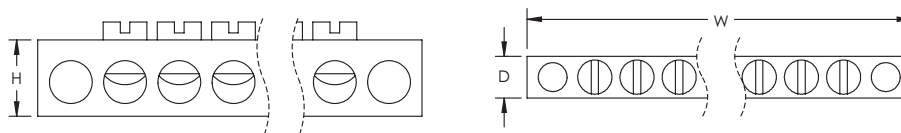

Double barre de mise à la terre et neutre en aluminium étamé



CARACTÉRISTIQUES

- La barre en aluminium étamé permet de connecter des conducteurs en cuivre ou en aluminium
- Utilisé pour connecter plusieurs conducteurs de mise à la terre
- Les trous chanfreinés facilitent les connexions
- Le plaquage à l'étain résiste à la corrosion
- Barre rigide
- Peut être fixé à l'aide de supports d'angle IRS, d'entretoises métalliques DMH ou de retenues et entretoises de distance DH
- Installation facile et rapide
- Conforme RoHS

Matériau: Aluminium
Finition: Étamé



Référence	EBD8AL	EBD10AL	EBD14AL	EBD20AL
Numéro d'Article	568716	568717	568718	568719
Nombre de connecteurs	8	10	14	20
Taille du conducteur, IEC	(1) 16 - 35 mm ² Multibrins (4) 6 - 10 mm ² Multibrins (3) 1,5 - 6 mm ² Multibrins	(1) 16 - 35 mm ² Multibrins (5) 6 - 10 mm ² Multibrins (4) 1,5 - 6 mm ² Multibrins	(1) 16 - 35 mm ² Multibrins (7) 6 - 10 mm ² Multibrins (6) 1,5 - 6 mm ² Multibrins	(1) 16 - 35 mm ² Multibrins (1) 16 - 50 mm ² Multibrins (9) 1,5 - 6 mm ² Multibrins (9) 6 - 10 mm ² Multibrins
Taille du conducteur, UL	(1) #4 - #2 Multibrins (3) #16 - #10 Multibrins (4) #8 - #6 Multibrins	(1) #4 - #2 Multibrins (4) #16 - #10 Multibrins (5) #8 - #6 Multibrins	(1) #4 - #2 Multibrins (6) #16 - #10 Multibrins (7) #8 - #6 Multibrins	(1) #1 - #1/0 Multibrins (1) #4 - #2 Multibrins (9) #16 - #10 Multibrins (9) #8 - #6 Multibrins
Courant max. admissible	115 A			
Hauteur (H)	12,7 mm			
Largeur (W)	63,5 mm	76,2 mm	89,6 mm	123,4 mm
Profondeur (D)	12,7 mm			
Poids unitaire	0,034 kg	0,040 kg	0,048 kg	0,067 kg
Détails de la certification	UL® 486A UL® 486B			
Conditionnement	10pc			

Référence	EBD26AL	EBD34AL	EBD44AL
Numéro d'Article	568720	568721	568722
Nombre de connecteurs	26	34	44
Taille du conducteur, IEC	(1) 16 - 35 mm ² Multibrins (1) 16 - 50 mm ² Multibrins (12) 1,5 - 6 mm ² Multibrins (12) 6 - 10 mm ² Multibrins	(1) 16 - 35 mm ² Multibrins (1) 16 - 50 mm ² Multibrins (16) 1,5 - 6 mm ² Multibrins (16) 6 - 10 mm ² Multibrins	(1) 16 - 35 mm ² Multibrins (1) 16 - 50 mm ² Multibrins (21) 1,5 - 6 mm ² Multibrins (21) 6 - 10 mm ² Multibrins
Taille du conducteur, UL	(1) #1 - #1/0 Multibrins (1) #4 - #2 Multibrins (12) #8 - #6 Multibrins (12) #16 - #10 Multibrins	(1) #1 - #1/0 Multibrins (1) #4 - #2 Multibrins (16) #8 - #6 Multibrins (16) #16 - #10 Multibrins	(1) #1 - #1/0 Multibrins (1) #4 - #2 Multibrins (21) #16 - #10 Multibrins (21) #8 - #6 Multibrins
Courant max. admissible	150 A		
Hauteur (H)	12,7 mm		
Largeur (W)	149,3 mm	187,7 mm	229,6 mm
Profondeur (D)	12,7 mm		
Poids unitaire	0,082 kg	0,101 kg	0,123 kg
Détails de la certification	UL® 486A UL® 486B		
Conditionnement	10pc		

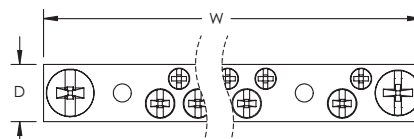
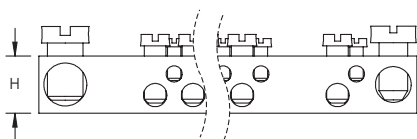

Supports de barres

SUPPORTS DE BARRES À PLAT

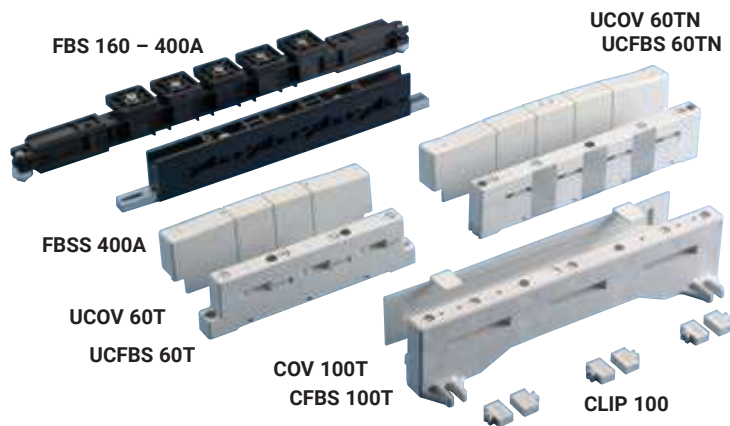

- Supports universels et polyvalents
- Encombrement minimum
- Température de fonctionnement: de -40°C à +130°C
- Auto extinguable UL® 94-V0

FBS

160 – 400A

- Support modulable pour barres de largeur 15, 20 et 32 mm - Tripolaire + Neutre, épaisseur des barres: 5 mm
- Très faible encombrement - maintien des barres par picots
- Fixation écran par colonnettes
- Fixation barre de terre à droite et/ou à gauche
- Sans halogène

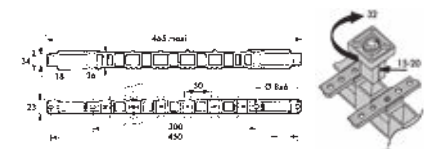

No Article	Désignation	Largeur barres mm	Épaisseur barres mm			kg
551350	FBS 400A	15-20-32	5	1		0,30

FBSS

400A

- Pour barres de 32 x 5 sans perçage
- Facilité de câblage (barres inclinées)
- Fixation du support par brides réglables et vis M6 fournies
- Fixations prévues pour écran
- Sans halogène

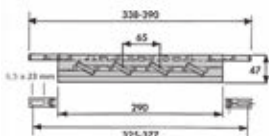

No Article	Désignation			kg
551190	FBSS 32 x 5	2		0,316

UCFBS 60 T-TN

160 – 630A

- Épaisseur de barres 5 et 10 mm
- Support adaptable pour barres de largeur 15, 20, 25 et 30 mm
- UL 94-V0
- Temp. maxi: 130°C
- Caches isolants 562710 et 562760 pour extrémités des barres

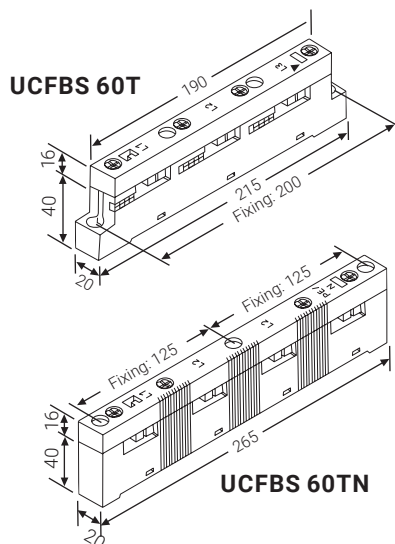

No Article	Désignation			kg	
562700	UCFBS 60 T	15-30 x 5	15-30 x 10	4	0,190
562710	UCOV 60 T			2	0,028
562750	UCFBS 60 TN	15-30 x 5	15-30 x 10	4	0,262
562760	UCOV 60 TN			2	0,034

CFBS 100 T

630 – 1200A

- Épaisseur barres 10 mm
- Support adaptable pour barres 30, 40, 50, 60 à l'aide des clips
- UL 94-V0
- Temp. maxi: 130°C
- Caches isolants pour extrémité des barres 562810

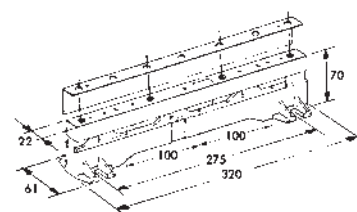

No Article	Désignation		Nbre de clips par phase		kg
562800	CFBS 100T 60 x 10			4	0,436
562810	COV 100T			10	0,050
562830	CLIP 100 40 x 10	40 x 10	2	24	0,004
562840	CLIP 100 50 x 10	50 x 10	2	24	0,002

Supports de barres

SUPPORTS DE BARRES À PLAT, AJUSTABLES

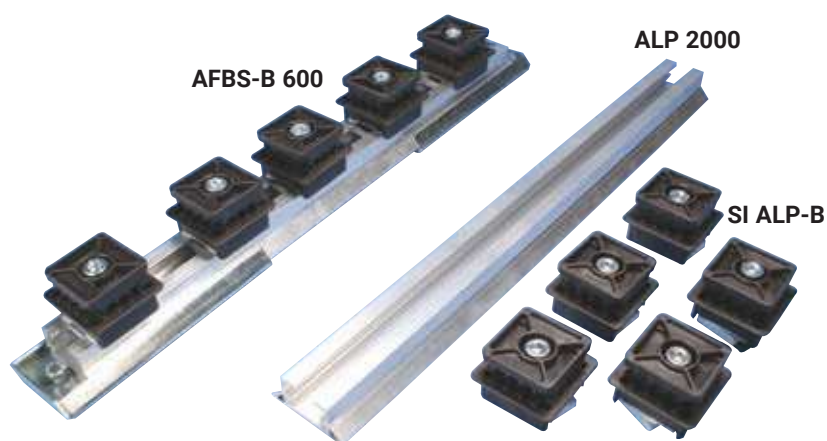

- Entrephase réglable
- Montage rapide de barres 5 ou 10 mm d'épaisseur
- Tenue exceptionnelle aux efforts de court-circuit
- Construction robuste
- Fixation dans tous types d'armoires
- Température de fonctionnement: de -40°C à +130°C
- Auto extinguable UL® 94-V0

AFBS-B 600

JUSQU'À 1600A

- Support pré-monté pour barres de 30 à 80 mm de large
- Épaisseur des barres 5 ou 10 mm
- Tripolaire + Neutre
- Sans halogène
- Voir exemples d'applications ci-dessous

AFBS 600

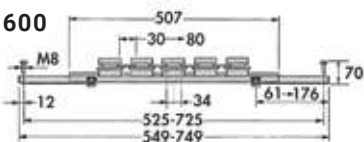

AFBS

JUSQU'À 2300A

- Support sur-mesure à composer avec :
 - ALP 2000 = 1 rail aluminium longueur 2000 mm
 - SI ALP-B = plots isolants sans halogène
 - Tripolaire + Neutre
 - Épaisseur des barres 5 ou 10 mm
 - Sans halogène

SI ALP-B

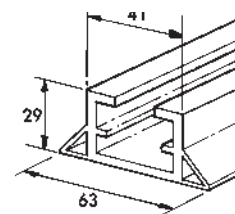

No Article	Désignation	1	kg
504971	AFBS-B 600	1	2,200

No Article	Désignation	2	kg
504980	ALP 2000	2	2,950
504991	SI ALP-B	12	0,258

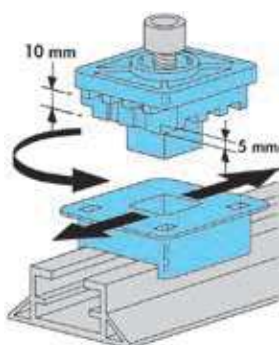

Isolateurs coulissants et adaptables à l'épaisseur des barres (5 ou 10 mm) par simple rotation.

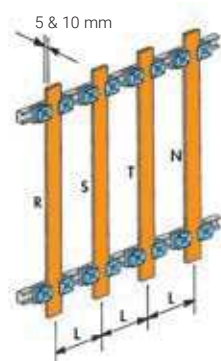

Montage avec 2 isolateurs par barre. Distance entre phases réglable par coulissement. Voir nVent ERIFLEX Software.

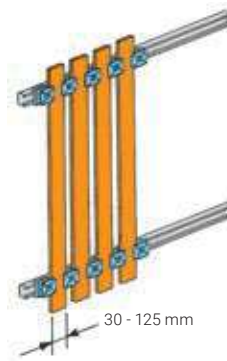

Montage avec 1 isolateur pour 2 barres. Distance fixe entre barres: 34 mm.

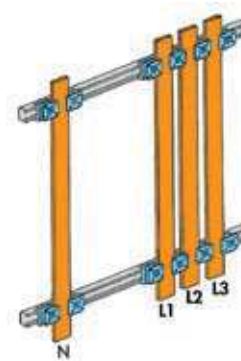

Possibilité de combiner 2 montages.

Supports de barres

SUPPORTS COMPACTS ET RENFORCÉS DE BARRES SUR CHANT

- Encombrement minimum
- Auto-maintien des barres pendant le montage
- Adapté pour armoire profondeur 400 mm
- Fixation directe d'écran de protection
- Sans halogène
- Temp.de fonctionnement: de -40°C à +130°C
- Auto extinguable UL® 94-V0

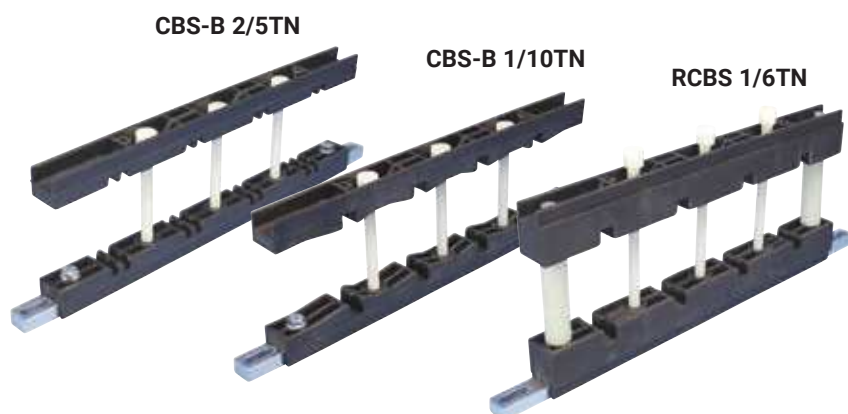

CBS-B 2/5TN

250-1600A

- Pour barres de 5 mm d'épaisseur

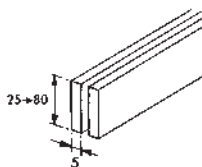
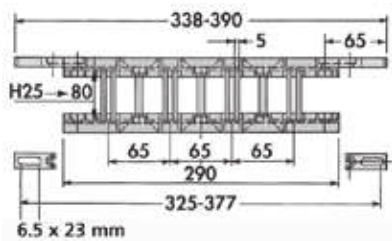

CBS-B 1/10TN

250-1600A

- Pour barres de 10 mm d'épaisseur

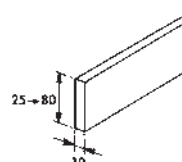
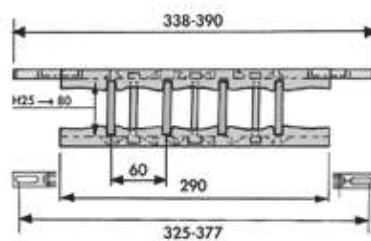

No Article	Désignation	Épaisseur barre mm	Barre/phase		kg
551151	CBS-B 2/5 TN	5	2	1	0,200

No Article	Désignation	Épaisseur barre mm	Barre/phase		kg
551181	CBS-B 1/10 TN	10	1	1	0,260

RCBS 1/6TN-1/10TN

TENUE MECANIQUE RENFORCÉE

- Distance entre barres et châssis: 24 mm
- RCBS 1/6TN
- 500-1200A
- Épaisseur barre: 6,35 mm

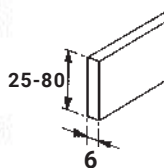
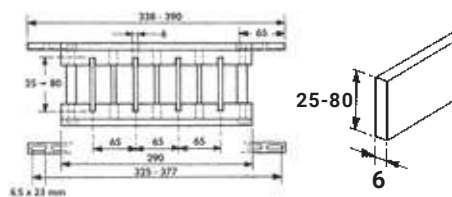

- RCBS 1/10TN
- 500-1600A
- Épaisseur barre: 10 mm

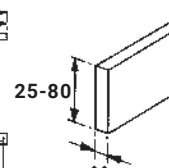
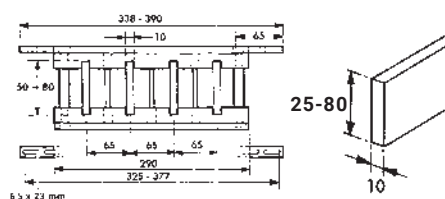

No Article	Désignation	Épaisseur barre mm	Barre/phase		kg
552050	RCBS 1/6 TN*	6	1	1	0,650

No Article	Désignation	Épaisseur barre mm	Barre/phase		kg
552070	RCBS 1/10 TN*	10	1	1	0,620

Supports de barres

SUPPORTS COMPACTS À ENTREPHASE VARIABLE

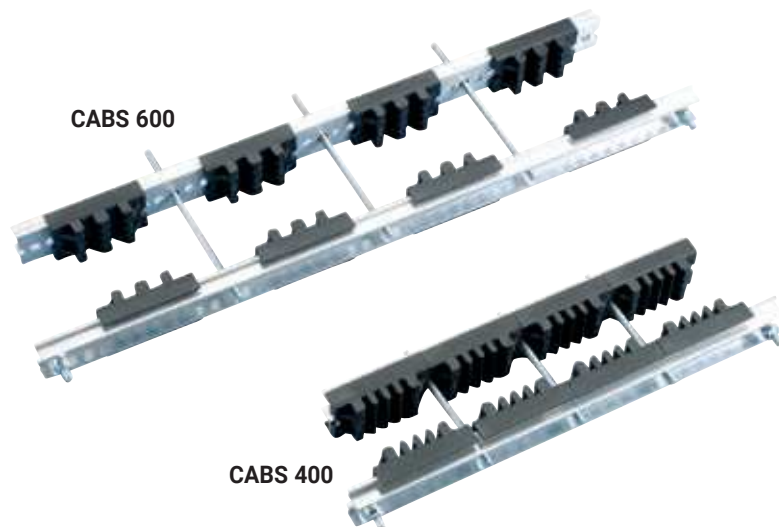

- Système universel de fixation
- Facilité d'installation
- Entrephase variable (pas de 12,5 mm)
- Pré-monté ou à composer
- Économique
- Sans halogène
- Température de fonctionnement: de -40°C à + 130°C
- Auto extinguable UL® 94-V0



Bureau VERITAS
Certificat Bureau VERITAS No. 419419 /
DO BV pour utilisation à bord

CARACTÉRISTIQUES TECHNIQUES

- Armoires de 300 à 800 mm
- Épaisseur barres 5 ou 10 mm
- Barres de 30 à 125 mm
- Jusqu'à 4500A

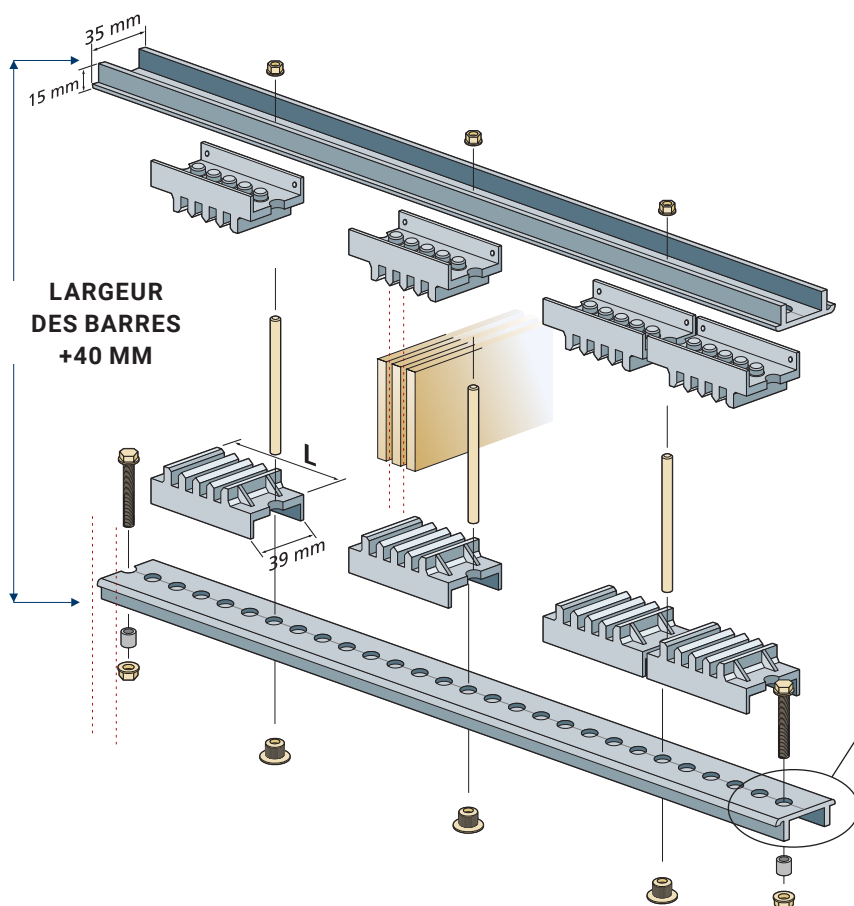

Rigidité des profils aluminium

Comment améliorer la résistance à la flexion suivant vos configurations:

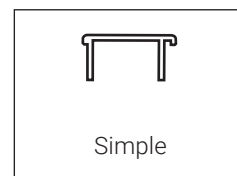

Simple

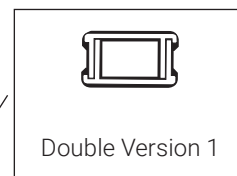

Double Version 1

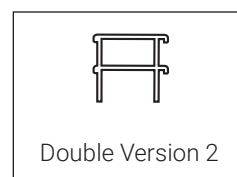

Double Version 2

Pour le calcul, utilisez notre logiciel nVent ERIFLEX

Supports de barres

SUPPORTS COMPACTS À ENTREPHASE VARIABLE

SUPPORTS COMPLETS PRÊTS À INSTALLER

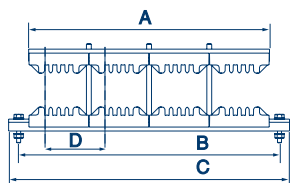

	CABS400	CABS600	No Article	Designation			L
A	300	500	549310	CABS 4/5 TN 400	1	0,800	75
B	325	525	549320	CABS 2/10 TN 400	1	0,770	75
C	350	550	549260	CABS 4/5 TN 600	1	0,840	75
D	75	75 → 125	549270	CABS 2/10 TN 600	1	0,810	75
4/5TN	549310	549260					
2/10TN	549320	549270					

SUPPORTS SUR MESURE AVEC SEULEMENT 3 ELEMENTS:

MOINS DE COMPOSANTS POUR PLUS DE CONFIGURATIONS

1 PROFIL PERFORÉ ALUMINIUM 2M (CABS APP)

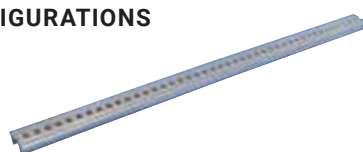

No Article	Désignation			L
549300	CABS APP	2	0,90	

2 6 MODULES CABS:

CABS 4/5 T MODULE:
1 à 4 BARRES
30 → 125 x 5 mm

CABS 2/10 T MODULE:
1 à 2 BARRES
30 → 120 x 10 mm

CABS 3/10 T MODULE:
1 à 3 BARRES
30 → 120 x 10 mm

CABS 4/5 TN MODULE:
1 à 4 BARRES
30 → 125 x 5 mm

CABS 2/10 TN MODULE:
1 à 2 BARRES
30 → 120 x 10 mm

CABS 3/10 TN MODULE:
1 à 3 BARRES
30 → 120 x 10 mm



T= TRIPHASÉ

No Article	Désignation			L
549370	CABS 4/5 T MOD	1	0,39	75
549380	CABS 2/10 T MOD	1	0,37	75
549390	CABS 3/10 T MOD	1	0,45	100

TN= TRIPHASÉ + NEUTRE

No Article	Désignation			L
549340	CABS 4/5 TN MOD	1	0,50	75
549350	CABS 2/10 TN MOD	1	0,48	75
549360	CABS 3/10 TN MOD	1	0,58	100

3 ACCESSOIRES DE FIXATIONS

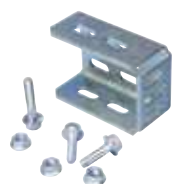

FIXATION CABS M



KIT FIXATION CABS T



FIXATION CABS E



KIT FIXATION CABS TH



FIXATION CABS SV



FIXATION CABS RV



KIT ADDITIONNEL DE FIXATION CABS

No Article	Désignation			L
549450	KIT FIXATION CABS TH	5	0,250	
549470	FIXATION CABS SV	10	0,050	
549480	FIXATION CABS RV	10	0,060	
549400	CABS T SET	5	0,110	
549410	CABS E	10	0,046	
549420	CABS M	10	0,200	
549430	KIT ADDITIONNEL DE FIXATION CABS	1	0,310	

Supports de barres

SUPPORTS COMPACTS À ENTREPHASE VARIABLE

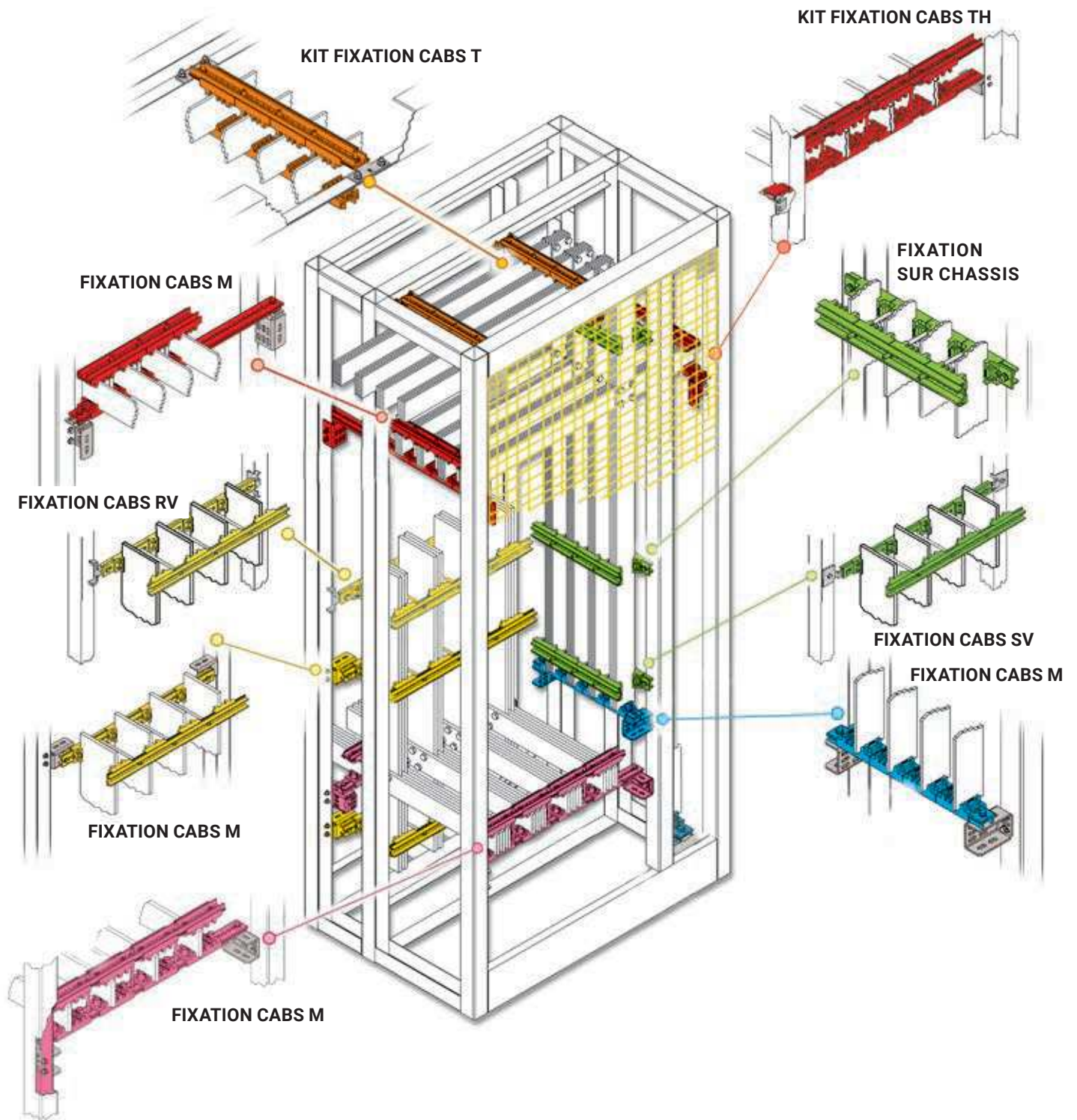

Supports de barres

SUPPORTS DE BARRES UNIVERSELS

- Gamme complète de 15 supports sur chant
- Construction extrêmement robuste
- Fixation universelle
- Gain de temps au montage
- Isolateurs sans halogène
- Temp. de fonctionnement: de -40°C à +130°C
- Auto extinguable UL® 94-V0



Bureau VERITAS
Certificat Bureau VERITAS No. 419419 /
DO BV pour utilisation à bord

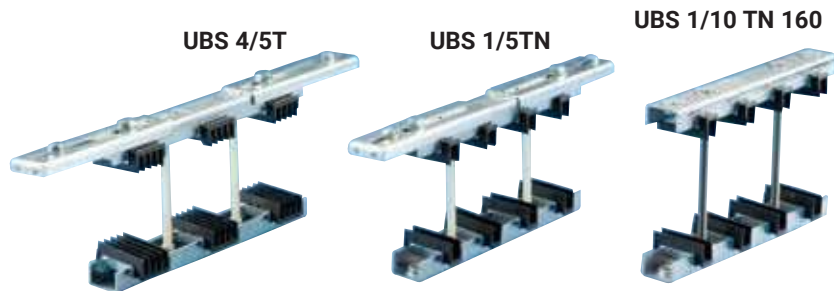

CARACTÉRISTIQUES

- (1) Tôle zinguée, pliée et renforcée de 2,5 mm
- (2) Isolateurs en polyamide armé fibre de verre, sans Halogène
- (3) Serrage des barres par des vis M10 en polyamide (en acier inox pour les barres de 160 et 200 mm)
- (4) Réglage des entraxes de fixation du support
- (5) Entraxe des trous de fixation: 25 mm (pas standard des armoires)
- (6) Possibilité de fixation d'un écran isolant par 2 écrous affleurants M10 insérés

UBS 1/5TN

1700A

- Tripolaire + Neutre
- Épaisseur des barres: 5 mm
- Largeur des barres: de 30 à 125 mm

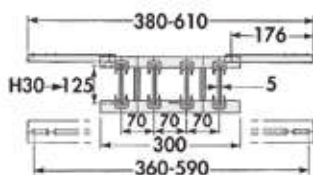

No Article	Désignation	Barre/phase			kg
551000	UBS 1/5 TN	1	1		1,86

UBS 1/10TN

2250A

- Tripolaire + Neutre
- Épaisseur des barres: 10 mm
- Largeur des barres: de 30 à 120 mm

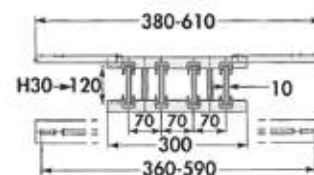

No Article	Désignation	Barre/phase			kg
551060	UBS 1/10 TN*	1	1		1,86

UBS 4/5T & 4/5TN

3500A

- Tripolaire (4/5 T)
- Tripolaire + Neutre (4/5 TN)
- Épaisseur des barres: 5 mm
- Largeur des barres: de 30 à 125 mm

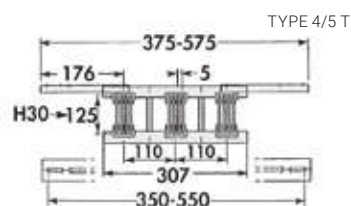
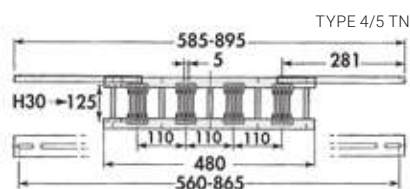

No Article	Désignation	Barre/phase			kg
551010	UBS 4/5 TN	1-4	1		2,88
551020	UBS 4/5 T	1-4	1		2,22

UBS 1/10TN 160 & 200

3500A

- Tripolaire + Neutre
- Épaisseur des barres: 10 mm
- Largeur des barres: de 160 à 200 mm
- Montage sans glissière d'extension

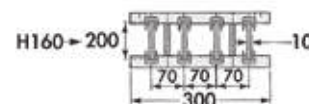

No Article	Désignation	Barre/phase			kg
561500	UBS 1/10 TN 160	1	1		2,30

T = Tripolaire
TN = Tripolaire + Neutre

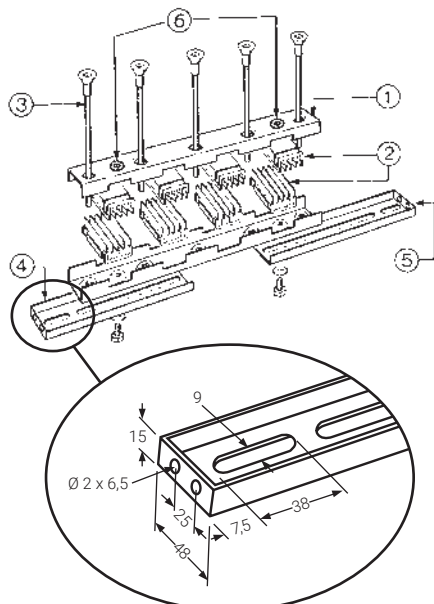

Supports de barres

SUPPORTS DE BARRES UNIVERSELS

UBS 2/10TN 200



UBS 2/10TN



UBS 2/10T

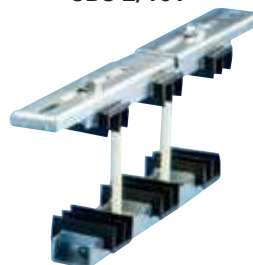

UBS 2/10T

3600A

- Tripolaire
- Épaisseur des barres: 10 mm
- Largeur des barres: de 30 à 120 mm

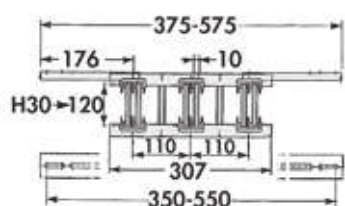

No Article	Désignation	Barre/phase			kg
551080	UBS 2/10 T	1-2	1		2,18

UBS 2/10TN

3600A

- Tripolaire + Neutre
- Épaisseur des barres: 10 mm
- Largeur des barres: de 30 à 120 mm

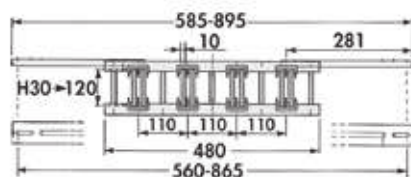

No Article	Désignation	Barre/phase			kg
551070	UBS 2/10 TN	1-2	1		2,86

UBS 3/10TN

4500A

- Tripolaire + Neutre
- Épaisseur des barres: 10 mm
- Largeur des barres: de 30 à 120 mm

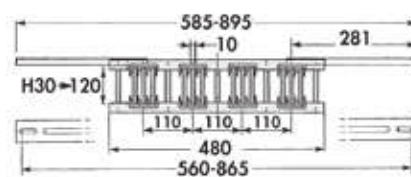

No Article	Désignation	Barre/phase			kg
551090	UBS 3/10 TN	1-3	1		2,90

UBS 2/10T 160 & 200

5700A

- Tripolaire
- Épaisseur des barres: 10 mm
- Largeur des barres: de 160 à 200 mm
- Montage sans glissière d'extension

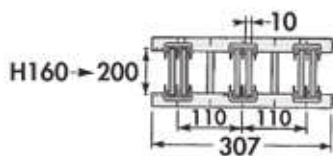

No Article	Désignation	Barre/phase			kg
561520	UBS 2/10 T 160	1-2	1		2,60

UBS 2/10TN 160 & 200

5700A

- Tripolaire + Neutre
- Épaisseur des barres: 10 mm
- Largeur des barres: de 160 à 200 mm
- Montage sans glissière d'extension

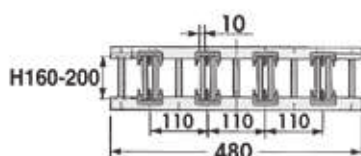

No Article	Désignation	Barre/phase			kg
561870	UBS 2/10 TN 160	1-2	1		3,40
561880	UBS 2/10 TN 200	1-2	1		3,50

UBS 3/10TN 160 & 200

7400A

- Tripolaire + Neutre
- Épaisseur des barres: 10 mm
- Largeur des barres: de 160 à 200 mm
- Montage sans glissière d'extension

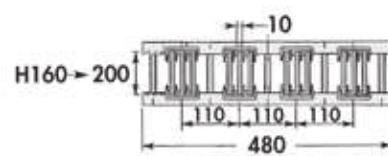

No Article	Désignation	Barre/phase			kg
561540	UBS 3/10 TN 160	1-3	1		3,40

Supports de barres

SUPPORTS DE BARRES MULTIPOLAIRES – ENTREPHASE VARIABLE

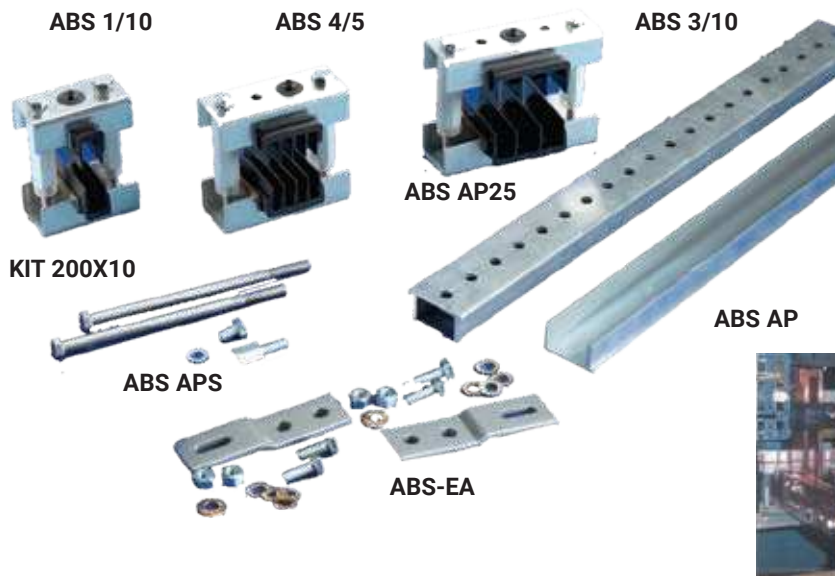

- Facilité d'ajustement des phases
- Construction robuste
- Système universel de fixation
- Gain de temps au montage grâce au système d'assemblage
- Temp. de fonctionnement: de -40°C à +130°C
- Isolateurs sans halogène
- Auto extinguable UL® 94-V0



ABS

Réelle simplicité avec seulement 2 composants :

- 1 – Profils aluminium 2 m
- 2 – Kits de montage des supports de phase
- Jusqu'à 7400 A
- Armoires de 300 à 900 mm
- Barres de 50 à 200 mm
- Épaisseur des barres 5 et 10 mm
- Jeux de barres IP 00

POSSIBILITE DE SELECTION:

- De l'entrephase
- De la configuration: Bi, TRI ou Tétrapolaire

- 1 Profils aluminium 2 m. 2 variantes:**
 - Perforé au pas de 25 mm
 - Plein (à perforer)

Rigidité des profils aluminium. Comment améliorer la résistance à la flexion suivant vos configurations:

Simple

Double version 1

Double version 2

Pour le calcul, utilisez notre logiciel nVent ERIFLEX

- 2 Kits de montage des supports de phases: 5 modules différents :**
 - 1/5: pour 1 barre 50 à 125 x 5 par phase
 - 4/5: pour 1 à 4 barres 50 à 125 x 5 par phase
 - 1/10: pour 1 barre 50 à 120 x 10 par phase*
 - 2/10: pour 2 barres 50 à 120 x 10 par phase*
 - 3/10: pour 3 barres 50 à 120 x 10 par phase*

No Article	Désignation	Description	kg	L
560930	ABS AP25	ABS profil perforé alu	2	1,35
560940	ABS AP	ABS profil plein aluminium	2	1,37
560860	ABS 1/5	ABS module 1/5	1	0,64 74
560870	ABS 4/5	ABS module 4/5	1	0,73 99
560880	ABS 1/10	ABS module 1/10	1	0,64 74
560890	ABS 2/10	ABS module 2/10	1	0,73 99
560900	ABS 3/10	ABS module 3/10	1	0,81 124
560910	ABS 160 x 10	ABS kit 160 x 10	1	0,12
560920	ABS 200 x 10	ABS kit 200 x 10	1	0,16
560950	ABS APS	ABS kit raidisseur/fixation profils	1	0,045
560960	ABS-EA	ABS adaptateur Erilink	1	0,170

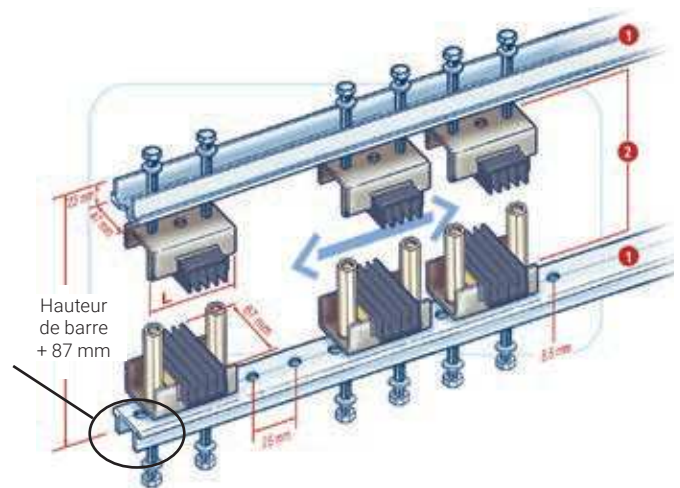

ACCESSOIRES

*Complémentaires pour les kits ci-dessus

- ABS KIT 160x10 (pour montage barre cuivre 160x10)
- ABS KIT 200x10 (pour montage barre cuivre 200x10)

Complémentaires pour les profils ABS :

- Kit raidisseur et de fixation pour profil (ABS APP)
- Fixation des supports sur chassis

Entretoises et accessoires

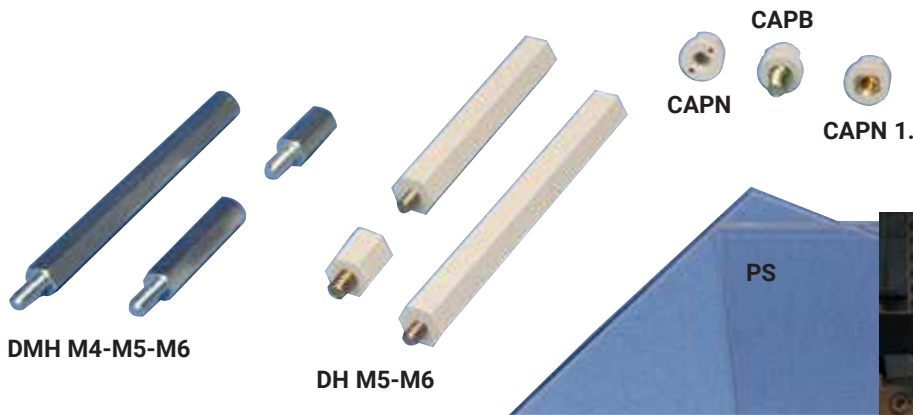

• Une gamme complète pour faciliter le montage des répartiteurs

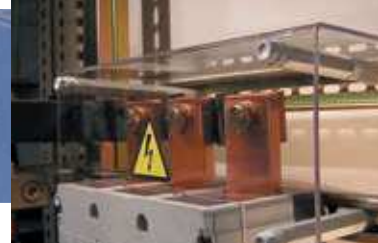

DMH M4-M5-M6

ENTRETOISES MÉTALLIQUES

- Entretoises métalliques hexagonales
- Acier galvanisé
- Pour surélever écrans ou profils
- Permet une fixation stable
- Voir schéma DH

No Article	Description	L mm	Ø mm	A mm	B mm	kg
561560	DMH 10M4	10	M4	8-10	7	100, 0,003
561570	DMH 15M4	15	M4	8-10	7	100, 0,005
561580	DMH 20M4	20	M4	8-10	7	100, 0,007
561590	DMH 25M4	25	M4	8-10	7	50, 0,008
561600	DMH 30M4	30	M4	8-10	7	50, 0,010
561610	DMH 35M4	35	M4	8-10	7	50, 0,012
561620	DMH 40M4	40	M4	8-10	7	50, 0,0125
561630	DMH 50M4	50	M4	8-10	7	50, 0,017
561640	DMH 60M4	60	M4	8-10	7	25, 0,019

561660	DMH 15M5	15	M5	10	8	50, 0,006
561670	DMH 20M5	20	M5	10	8	50, 0,008
561680	DMH 25M5	25	M5	10	8	50, 0,010
561690	DMH 30M5	30	M5	10	8	50, 0,012
561700	DMH 35M5	35	M5	10	8	25, 0,014
561710	DMH 40M5	40	M5	10	8	25, 0,016
561720	DMH 50M5	50	M5	10	8	25, 0,022
561730	DMH 60M5	60	M5	10	8	25, 0,027
561740	DMH 70M5	70	M5	10	8	25, 0,029
561750	DMH 80M5	80	M5	10	8	25, 0,033

561760	DMH 15M6	15	M6	10	10	50, 0,010
561770	DMH 20M6	20	M6	12	10	50, 0,012
561780	DMH 30M6	30	M6	12	10	25, 0,018
561790	DMH 40M6	40	M6	12	10	25, 0,025
561800	DMH 50M6	50	M6	12	10	25, 0,032
561810	DMH 60M6	60	M6	12	10	25, 0,038
561820	DMH 70M6	70	M6	12	10	25, 0,043
561830	DMH 80M6	80	M6	12	10	25, 0,052
561840	DMH 90M6	90	M6	12	10	25, 0,058
561850	DMH 100M6	100	M6	12	10	10, 0,064

DH M5-M6

ENTRETOISES HEXAGONALES

- Mâle-femelle
- Pour applications électrotechniques
- Partie isolante en polystyrol
- Tige filetée en acier zingué électrolyse
- Temp. maxi de fonctionnement: 80°C
- Tension d'isolation: 1000 V

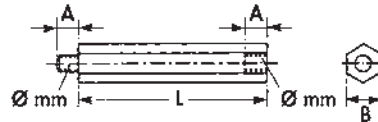

No Article	Description	L mm	Ø mm	A mm	B mm	kg
560660	DH 15M5	15	M5	7	13	100, 0,004
560670	DH 20M5	20	M5	7	13	100, 0,005
560600	DH 30M5	30	M5	7	13	100, 0,006
560610	DH 45M5	45	M5	7	13	100, 0,009
560620	DH 55M5	55	M5	7	13	100, 0,011
560630	DH 70M5	70	M5	7	13	100, 0,014
560640	DH 85M5	85	M5	7	13	100, 0,017
560650	DH 120M5	120	M5	7	13	100, 0,024

560740	DH 15M6	15	M6	7-8	13	100, 0,004
560750	DH 20M6	20	M6	7-8	13	100, 0,005
560700	DH 30M6	30	M6	7-8	13	100, 0,009
560710	DH 45M6	45	M6	7-8	13	100, 0,013
560720	DH 70M6	70	M6	7-8	13	100, 0,020
560730	DH 120M6	120	M6	7-8	13	100, 0,035

CAPN-CAPB

CAP NUTS

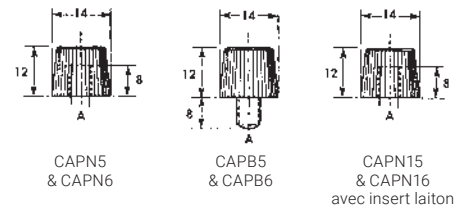

No Article	Description	A	kg
560800	CAPN5	M5	100, 0,001
560810	CAPN6	M6	100, 0,001
560820	CAPN15	M5	100, 0,003
560830	CAPN16	M6	100, 0,003
560840	CAPB5	M5	100, 0,004
560850	CAPB6	M6	100, 0,004

PS

ECRAN DE PROTECTION (PVC)

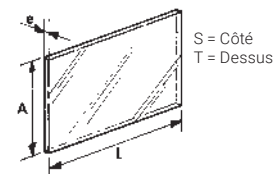



No Article	Description	L mm	A mm	e mm	Montage sur	kg
563120	PS1000 x 60 x 3	1000	60	3	BSC 125A/S	10, 0,302
551330	PS500 x 126 x 3	500	126	3	BS 125A/T	10, 0,224
551260	PS1000 x 250 x 3	1000	250	3	BS 400/T	1, 1,030
551280	PS1000 x 2000 x 3	1000	2000	3	-	1, 8,4

Isolateurs

ISO-TP ISOLATEURS BASSE TENSION



- Température de travail de -40°C à $+130^{\circ}\text{C}$
- Nouvelle matière, Polyamide chargée fibre de verre
- Sans halogène
- Inserts filetés ou taraudés, norme ISO, en acier zingué
- Grande stabilité des paramètres électriques et mécaniques
- Auto extinguable UL® 94-V0

No Article	Désignation	Caractéristiques dimensionnelles						Tension nominale		Caractéristiques mécaniques			
		H mm	Ch mm	ØF mm	h1 mm	ØD mm	P mm	Alternatif V	Continu V	Traction daN	Flexion daN	 kg	 kg
548400	ISO TP 15M4	15	14	M4 X 0,7	4	12	16	500	500	150	100	50	0,005
548410	ISO TP 20M4	20	17	M4 X 0,7	4	15	20	1000	1500	150	100	50	0,008
548420	ISO TP 20M6	20	17	M6 X 1	6	15	20	1000	1500	150	100	50	0,012
548700	ISO TP 25M5	25	19	M5 X 0,8	6	18	20	1000	1500	300	160	50	0,016
548430	ISO TP 25M6	25	19	M6 X 1	6	18	20	1000	1500	300	160	50	0,016
548440	ISO TP 30M6	30	30	M6 X 1	8	26	34	1000	1500	600	300	25	0,034
548450	ISO TP 30M8	30	30	M8 X 1,25	8	26	34	1000	1500	600	300	25	0,046
548451	ISO TP 30M10	30	30	M10 X 1,5	10	26	34	1000	1500	600	300	25	0,046
548470	ISO TP 35M6L	35	41	M6 X 1	8	34	46	1000	1500	1100	500	25	0,062
548480	ISO TP 35M8	35	41	M8 X 1,25	8	34	46	1000	1500	1100	800	25	0,074
548490	ISO TP 35M10	35	41	M10 X 1,5	10	34	46	1000	1500	1100	800	25	0,092
548500	ISO TP 40M6	40	46	M6 X 1	9	40	53	1000	1500	1100	800	25	0,098
548510	ISO TP 40M8	40	46	M8 X 1,25	8	40	53	1000	1500	1100	800	25	0,104
548520	ISO TP 40M10	40	46	M10 X 1,5	10	40	53	1000	1500	1100	450	25	0,102
548511	ISO TP 40M12	40	46	M12 X 1,75	14,5	40	53	1000	1500	1100	450	25	0,102
548530	ISO TP 45M6	45	41	M6 X 1	9	34	47	1000	1500	1100	650	25	0,104
548540	ISO TP 45M8	45	41	M8 X 1,25	15	34	47	1000	1500	1100	650	25	0,136
548550	ISO TP 45M8L	45	50	M8 X 1,25	15	41	57	1000	1500	1800	1000	25	0,132
548560	ISO TP 45M10	45	50	M10 X 1,5	10	41	57	1000	1500	1800	700	25	0,116
548570	ISO TP 50M6	50	50	M6 X 1	9	41	57	1000	1500	2000	700	25	0,152
548580	ISO TP 50M8	50	50	M8 X 1,25	15	41	57	1000	1500	2000	1000	25	0,148
548590	ISO TP 50M10	50	50	M10 X 1,5	10	41	57	1000	1500	2000	1000	25	0,196
548581	ISO TP 50M12	50	50	M12 X 1,75	14,5	41	57	1000	1500	2000	1000	25	0,190
548600	ISO TP 60M8	60	55	M8 X 1,25	15	44	63	1000	1500	2200	1000	25	0,192
548610	ISO TP 60M10	60	55	M10 X 1,5	10	44	63	1000	1500	2200	1000	25	0,380
548601	ISO TP 60M12	60	55	M12 X 1,75	14,5	44	63	1000	1500	2200	1000	25	0,360
548602	ISO TP 60M16	60	55	M16 X 2	20	44	63	1000	1500	2200	1000	25	0,350
548609	ISO TP 70M10	70	65	M10 X 1,5	10	52	75	1000	1500	2200	1000	10	0,480
548620	ISO TP 70M12	70	65	M12 X 1,75	20	52	75	1000	1500	2500	1600	10	0,470
548630	ISO TP 70M16	70	65	M16 X 2	20	52	75	1000	1500	2500	1600	10	0,374
548629	ISO TP 75M10	75	65	M10 X 1,5	10	51	75	1000	1500	2200	1000	10	0,530
548640	ISO TP 75M12	75	65	M12 X 1,75	20	51	75	1000	1500	3000	1600	10	0,470
548650	ISO TP 75M16	75	65	M16 X 2	20	51	75	1000	1500	3000	1600	10	0,382
548660	ISO TP 80M12	80	65	M12 X 1,75	20	52	75	1000	1500	3000	1600	10	0,510
548670	ISO TP 80M16	80	65	M16 X 2	20	52	75	1000	1500	3000	1600	10	0,404
548680	ISO TP 100M12	100	65	M12 X 1,75	14	46	75	1000	1500	3000	1000	10	0,476
548690	ISO TP 100M16	100	65	M16 X 2	20	46	75	1000	1500	3000	1500	10	0,508

- CE
- RoHS 2002/95/EC
- Conformité CEI
- Reconnaissance UL E125470 et certifié pour une utilisation jusqu'à 1500V AC-DC
- EAC

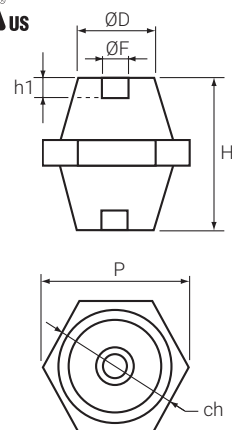



ISOBOLT

KITS GOUJONS

- Complet avec goujon, rondelle, rondelle d'arrêt, écrou
- Compatibles avec ISO® M
- Acier zingué



No Article	Désignation	Filetage	Longueur mm		 kg
552200	ISOBOLT 25 M6	M6	25	20	0,008
552220	ISOBOLT 30 M8	M8	30	20	0,017

Isolateurs

ISO-TP ISOLATEURS BASSE TENSION MÂLE - FEMELLE



- Température de travail de -40°C à $+130^{\circ}\text{C}$
- Matière polyamide chargée fibre de verre
- Sans halogène
- Inserts en acier galvanisé, taraudés selon norme ISO
- Grande stabilité des paramètres électriques et mécaniques
- Auto extinguable UL® 94-V0

No Article	Désignation	Caractéristiques dimensionnelles								Tension nominale		Caractéristiques mécaniques		kg	
		H mm	Ch mm	$\varnothing F1$ mm	H1 mm	$\varnothing F2$ mm	H2 mm	$\varnothing D$ mm	P mm	Alternatif V	Continu V	Traction \blacktriangle daN	Flexion \blacktriangleright daN		
542030	ISO TP 30 MM8X17/FM8X8	30	30	M 8 X 1,25	8	M 8 X 1,25	17	26	34	1000	1500	600	300	25	0.05
542050	ISO TP 40 MM8X17/FM8X8	40	46	M 8 X 1,25	8	M 8 X 1,25	17	40	53	1000	1500	1100	650	25	0.11
542070	ISO TP 50 MM8X17/FM8X15	50	50	M 8 X 1,25	15	M 8 X 1,25	17	41	57	1000	1500	2000	1000	25	0.15
542080	ISO TP 60 MM8X17/FM8X15	60	55	M 8 X 1,25	15	M 8 X 1,25	17	44	63	1000	1500	2200	1000	25	0.19
542110	ISO TP 80 MM8X17/FM8X15	80	65	M 8 X 1,25	15	M 8 X 1,25	17	52	75	1000	1500	2200	1000	10	0.35
542120	ISO TP 100MM12X25/FM12X20	100	65	M12 X 1,75	20	M12 X 1,75	20	46	75	1000	1500	3000	1000	10	0.51

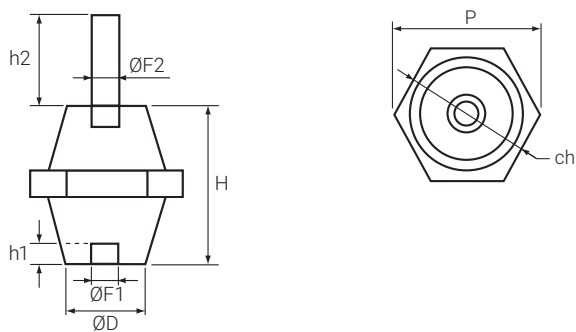

- CE
- RoHS 2002/95/EC
- Conformité CEI
- Reconnaissance UL E125470 et certifié pour une utilisation jusqu'à 1500V AC-DC
- EAC



Gaines

GAINES DE CÂBLAGE

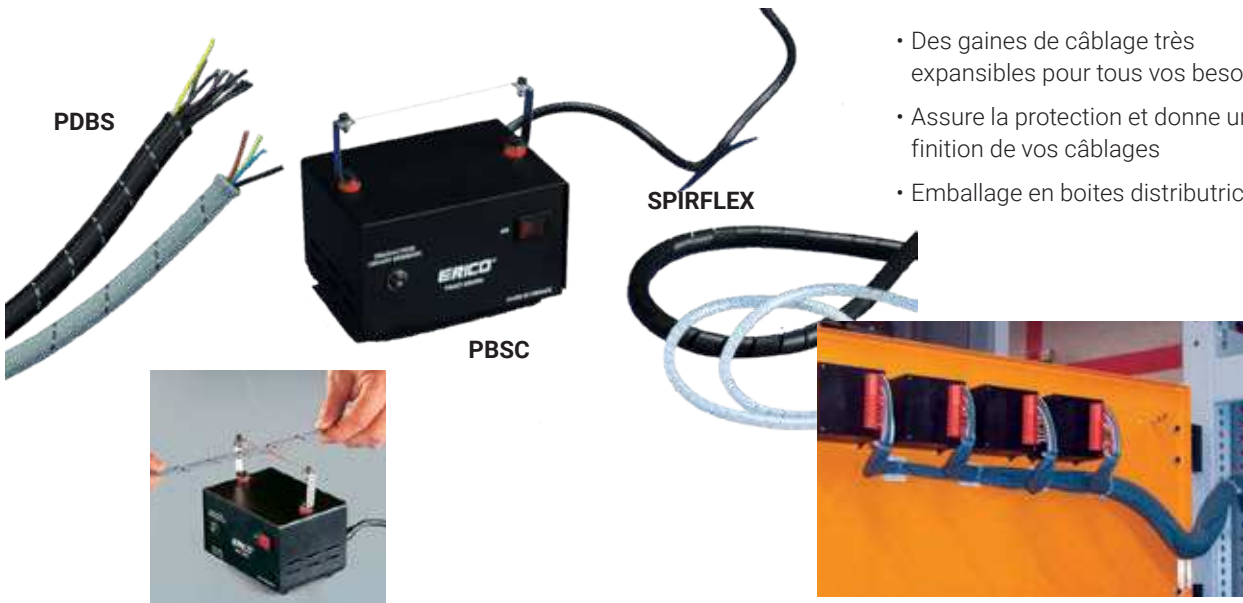

- Des gaines de câblage très expansibles pour tous vos besoins
- Assure la protection et donne une excellente finition de vos câblages
- Emballage en boîtes distributrices

PDBS

GAINES TRESSÉES-POLYAMIDE 6/6

- Très expansibles
- Excellent taux de recouvrement jusqu'au Ø 80 mm
- Sans halogène
- Seulement 10 références
- 2 couleurs: gris et noir

	Polyamide
Densité (Kg/dm ³)	1,14
T° de fonct. mini	-40°C
T° de fonct. maxi	+ 120°C
T° de pointe 1s	240°C
Auto-extinguible	UL 94 V2

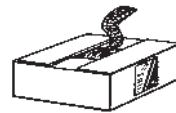

PBSC

APPAREIL DE COUPE PBSC

- Fil chauffant pour coupes propres, sans effilochage
- Lors de la coupe, les fils de la gaine sont soudés entre eux
- Alimentation 230V

No Article	Désignation	Dimensions		
559590	PBSC	125 x 90 x H60 mm	1	0,45
559580	PBSCW (bobine de fil)	Longueur 5 m	1	0,01

nVENT ERIFLEX SPIRFLEX

GAINES SPIRALÉES SPIRFLEX

- Des tresses métalliques pour différentes applications
- La structure souple permet aux câbles d'être branchés à n'importe quel point
- Un conditionnement facile d'utilisation
- Sans halogène
- Température de fonctionnement: de -50 à 85°C
- Indice d'inflammabilité : UL®94V-0
- Tension maximale en fonctionnement, IEC et UL : 690 VAC/DC

No Article	Désignation Gris	No Article	Désignation Noir	Diamètre (mm)				Recouvrement %			
				Nom.	Recouvrement %	Min.	Max.				
554430	PDBS 5G	554730	PDBS 5B	5	97%	4	100%	8	90%	100	0,004
554450	PDBS 8G	554750	PDBS 8B	8	94%	6	100%	10	91%	100	0,006
554460	PDBS 10G	554760	PDBS 10B	10	95%	8	100%	14	94%	100	0,008
554470	PDBS 12G	554770	PDBS 12B	12	96%	10	100%	16	94%	50	0,010
554490	PDBS 16G	554790	PDBS 16B	16	96%	14	100%	18	98%	50	0,013
554510	PDBS 20G	554810	PDBS 20B	20	95%	16	100%	25	99%	50	0,018
554530	PDBS 30G	554830	PDBS 30B	30	90%	20	100%	35	92%	50	0,027
554550	PDBS 40G	554850	PDBS 40B	40	90%	30	100%	45	94%	50	0,036

No Article	Désignation	Diamètre int. mm	Coloris		
556000	Spirflex I 6	6	noir	50 m	0,017
556010	Spirflex I 12	12	noir	25 m	0,042
556020	Spirflex I 16	16	noir	25 m	0,11
556030	Spirflex I 22	22	noir	25 m	0,12
556100	Spirflex X 6	6	blanc	50 m	0,017
556110	Spirflex X 12	12	blanc	25 m	0,042

*SUR DEMANDE

- Gaines polyester
- Gaines Rilsan
- Autres matériaux sur demande

Gaines

GAINES DE CÂBLAGE

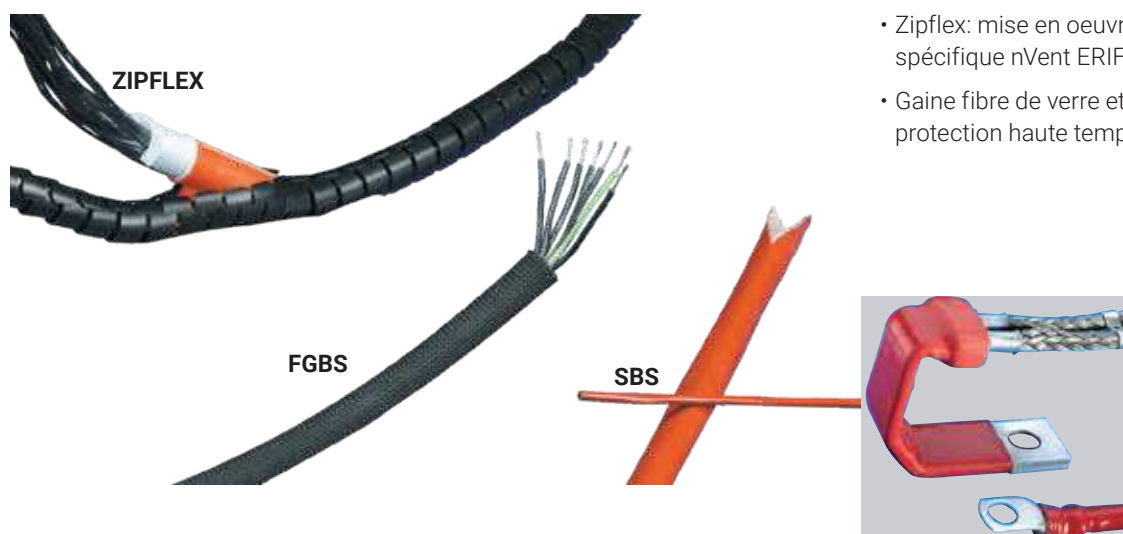

- Zipflex: mise en oeuvre rapide grâce à l'outil spécifique nVent ERIFLEX
- Gaine fibre de verre et gaine silicone: protection haute température - isolation

ZIPFLEX

GAINES ZIPFLEX

- Polypropylène
- Protection facile et rapide
- Outil inclus dans chaque boîte
- Coloris: noir
- T° d'emploi maxi: 140°C
- T° d'emploi mini: -30°C
- T° d'emploi en continu: de -30°C à +110°C
- Sans halogène
- UL 94 HB



No Article	Désignation	Diamètre int. mm	kg
554880	Zipflex 8	8	100 m 0,015
554890	Zipflex 15	15	50 m 0,044
554900	Zipflex 20	20	30 m 0,070
554910	Zipflex 25	25	20 m 0,100

FGBS

GAINES FIBRE DE VERRE

- Fibre de verre imprégnée d'un vernis de haute température
- Isolation thermique et protection mécanique
- Température d'utilisation: de -70°C à +400°C
- Sans halogène
- Inflammabilité UL 1441 VW1
- Expansible dans un rapport de 1 à 3

No Article	Désignation	Diamètre int. mm	Dia. maxi expansé mm	kg
556200	FGBS 4	4	12	100 m 0,010
556210	FGBS 8	8	24	100 m 0,014
556220	FGBS 10	10	30	100 m 0,016
556230	FGBS 12	12	36	100 m 0,018
556240	FGBS 15	15	45	50 m 0,030
556250	FGBS 20	20	60	50 m 0,044

SBS

GAINES ISOLANTE SILICONE

- Fibre de verre enduite d'un vernis silicone
- Gaine économique pour isolation
- Grande flexibilité
- Rigidité diélectrique minimale 2,5 kV
- Température d'utilisation: de -60°C à +220°C
- Sans halogène
- Inflammabilité UL 1441 VW1
- Tension maximale en fonctionnement, IEC et UL: 690 VAC/DC

No Article	Désignation	Diamètre int. mm	kg
554000	SBS 4	4	100 m 0,020
554010	SBS 6	6	100 m 0,038
554020	SBS 8	8	100 m 0,050
554030	SBS 10	10	100 m 0,054
554040	SBS 12	12	100 m 0,070
554050	SBS 15	15	25 m 0,111
554060	SBS 20	20	25 m 0,148
554070	SBS 25	25	30 m 0,185
554080	SBS 30	30	30 m 0,222

Profils / Rail DIN

PROFILS ACIER

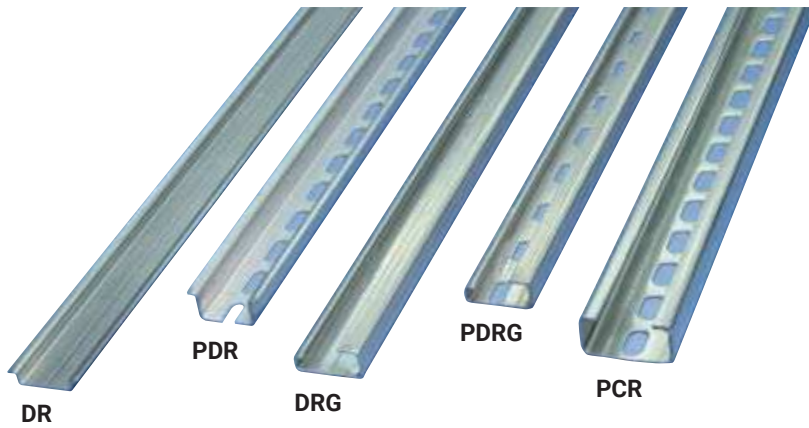

- Acier zingué
- Réalisation rapide de tous types de structures
- Haute résistance mécanique
- Haute résistance à la corrosion
- Conformes aux normes EN60715, EN50022, EN50035 et DIN46277
- Conformité RoHS

DR

PROFILS SYMÉTRIQUES

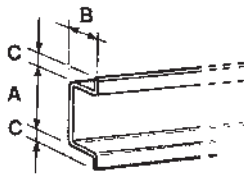

No Article	Désignation	Épaisseur mm	A mm	B mm	C mm	Lg m	kg	
557700	DR 5,52 m	1	10,5	5,5	2	2	15	0,33
557800	DR 7,2 m	1	27	7,5	4	2	15	0,66
557810	DR 7,3 m	1	27	7,5	4	3	10	0,99
557900	DR 15,2 m	1,5	27	15	4	2	15	1,30
557910	DR 15,3 m	1,5	27	15	4	3	10	1,95

DRG

PROFILS ASYMÉTRIQUES

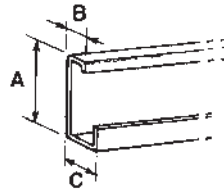

No Article	Désignation	Épaisseur mm	A mm	B mm	C mm	Lg m	kg	
558000	DRG 2 m	1,5	32	9	15	2	15	1,40
558010	DRG 3 m	1,5	32	9	15	3	10	2,10

PCR

ROFILS EN C - PERFORÉS

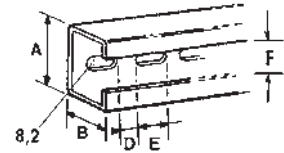

No Article	Désignation	Épaisseur mm	A mm	B mm	D mm	E mm	F mm	Lg m	kg	
557520	PCR 35 x 35,2 m	2	35	35	7	18	16	2	10	3
557500	PCR 40 x 20,2 m	1,5	40	20	7	18	24	2	12	2,5
557780	PCR 30 x 15,3 m	1,5	30	15	7	18	15	3	10	2,4
557790	PCR 35 x 35,3 m	2	35	35	7	18	16	3	10	4,5

PDR

PROFILS SYMÉTRIQUES PERFORÉS

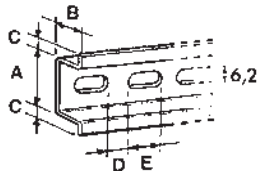

No Article	Désignation	Épaisseur mm	A mm	B mm	C mm	D mm	E mm	Lg m	kg	
557750	PDR 5,52 m	1	10,5	5,5	2	7,8	12,2	2	15	0,28
557850	PDR 7,2 m	1	27	7,5	4	7	18	2	15	0,62
557855	PDR 7,2 m*	1	27	7,5	4	11	25	2	15	0,62
557860	PDR 7,3 m	1	27	7,5	4	7	18	3	10	0,92
557950	PDR 15,2 m	1,5	27	15	4	7	18	2	15	1,20
557960	PDR 3 m	1,5	27	15	4	7	18	3	10	1,81

* Nouveaux articles, largeur des trous 5,2 mm

PDRG

PROFILS ASYMÉTRIQUES PERFORÉS

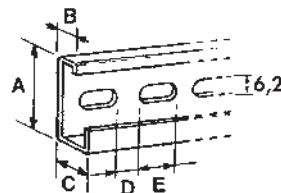

No Article	Désignation	Épaisseur mm	A mm	B mm	C mm	D mm	E mm	Lg m	kg	
558050	PDRG 2 m	1,5	32	9	15	7	18	2	15	1,30
558060	PDRG 3 m	1,5	32	9	15	7	18	3	10	1,96

Profils

ACCESSOIRES - OUTIL

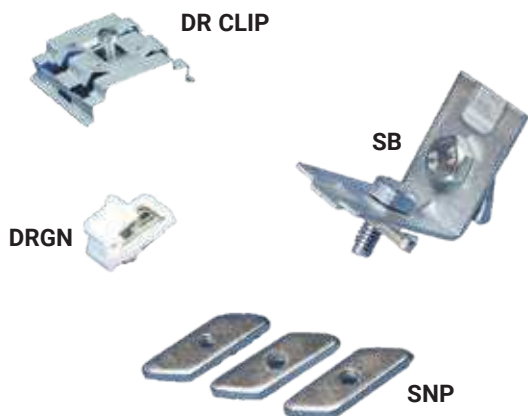

DR CLIP

ECROU CLIPS POUR PROFIL DIN SYMÉTRIQUE

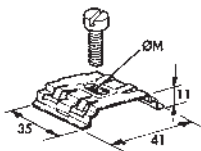

No Article	Désignation	Ø M			kg
563100	DR CLIP M4	M4	10		0,01
563110	DR CLIP M6	M6	10		0,01

DRGN

ECROU CLIPS POUR PROFIL DIN ASYMÉTRIQUE

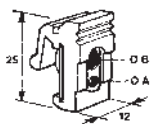

No Article	Désignation	Ø A	Ø B			kg
558070	DRGN M5	M3	M5	100		0,038
558080	DRGN M6	M4	M6	100		0,038

SNP

ECROUS STRUTAL

• Acier zingué

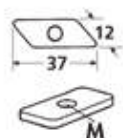

No Article	Désignation	M			kg
560500	SNP-M4	M4	100		0,02
560510	SNP-M5	M5	100		0,02
560520	SNP-M6	M6	100		0,02
560530	SNP-M8	M8	100		0,02

SB

EQUERRES ACIER

- Avec visserie prémontée M8
- Ep. 2mm (zingué)

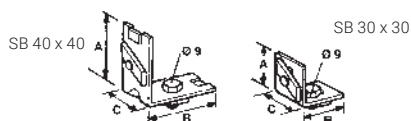

No Article	Désignation	A mm	B mm	C mm			kg
557770	SB 30 x 30	30	30	28	25		0,06
557720	SB 40 x 40	40	40	28	25		0,07

IRS

PATTES D'INCLINAISON

• Acier zingué

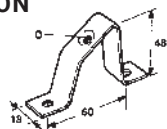

No Article	Désignation	Ø			kg
557970	IRS 5	5	50		0,038
557980	IRS 6	6	50		0,038

DRCK

OUTIL DE DÉCOUPAGE ET DE POINÇONNAGE DE RAIL DIN MANUEL MDRCP-2

- Permet de poinçonner des trous oblongs et de découper les rails DIN sans bavure ni déformation
- Poinçonne des fentes horizontales et verticales
- Convient à cinq types de rails DIN et de tige filetée M6 différents
- Inclut une règle graduée, un guide et des butées
- Conforme RoHS

Dimensions total
Longueur: 100 mm - Profondeur: 165 mm
Hauteur: 200 mm - Poinçon: 6.5 x 9.5 mm

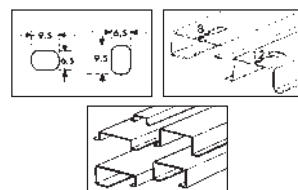

No Article	Désignation			kg
559142	MDRCPT-2	1		13

Liste de références

No Article	Page	No Article	Page	No Article	Page
549220	6	549750	7	558490	9
550210	6	549760	7	553150	11
550220	6	550970	7	553152	12
550230	6	550980	7	553153	12
549000	6	550900	7	553151	12
549010	6	550910	7	568665	13
549020	6	550920	7	568666	13
549230	6	550930	7	568660	13
550200	6	550940	7	568661	13
549200	6	550950	7	568662	13
549210	6	553020	8	553460	14
550190	6	553030	8	553480	14
550250	6	553040	8	553470	14
549030	6	553050	8	563410	14
550290	6	553060	8	556640	14
550180	6	553070	8	556740	14
550160	6	568700	8	568610	14
550400	7	568730	8	568611	14
550410	7	553200	8	568620	14
550420	7	553210	8	568630	14
550430	7	553220	8	556910	14
550440	7	553230	8	562100	14
550450	7	553250	8	553450	14
550350	7	553260	8	553490	14
550360	7	553100	8	568668	15
550370	7	553110	8	568667	15
550380	7	553120	8	568669	15
550390	7	553405	9	568670	15
550780	7	553400	9	568671	15
550790	7	553410	9	568673	16
550770	7	553510	9	568674	16
549600	7	553520	9	568675	16
549610	7	553505	9	568676	16
549620	7	553430	9	568677	16
549630	7	553440	9	568678	17
549640	7	553530	9	568679	17
550600	7	553540	9	568680	17
550610	7	553080	9	568612	18
550620	7	553090	9	568613	18
550630	7	561210	9	568614	18
550640	7	561220	9	568710	19
550650	7	558310	9	568711	19
550660	7	558340	9	568712	19
550670	7	558370	9	568713	19
549700	7	558410	9	568714	19
549710	7	558440	9	568715	19
549720	7	558460	9	568716	20
549730	7	558480	9	568717	20
549740	7	567880	9	568718	20

Liste de références

No Article	Page	No Article	Page	No Article	Page
568719	20	560930	29	560700	30
568720	20	560940	29	560710	30
568721	20	560860	29	560720	30
568722	20	560870	29	560730	30
551350	21	560880	29	560800	30
551190	21	560890	29	560810	30
562700	21	560900	29	560820	30
562710	21	560910	29	560830	30
562750	21	560920	29	560840	30
562760	21	560950	29	560850	30
562800	21	560960	29	563120	30
562810	21	561560	30	551330	30
562830	21	561570	30	551260	30
562840	21	561580	30	551280	30
504980	22	561590	30	548400	31
504991	22	561600	30	548410	31
551151	23	561610	30	548420	31
551181	23	561620	30	548700	31
552050	23	561630	30	548430	31
552070	23	561640	30	548440	31
549310	25	561660	30	548450	31
549320	25	561670	30	548451	31
549260	25	561680	30	548470	31
549270	25	561690	30	548480	31
549300	25	561700	30	548490	31
549370	25	561710	30	548500	31
549380	25	561720	30	548510	31
549390	25	561730	30	548520	31
549340	25	561740	30	548511	31
549350	25	561750	30	548530	31
549360	25	561760	30	548540	31
549450	25	561770	30	548550	31
549470	25	561780	30	548560	31
549480	25	561790	30	548570	31
549400	25	561800	30	548580	31
549410	25	561810	30	548590	31
549420	25	561820	30	548581	31
549430	25	561830	30	548600	31
551000	27	561840	30	548610	31
551010	27	561850	30	548601	31
551020	27	560660	30	548602	31
551060	27	560670	30	548609	31
561500	27	560600	30	548620	31
551080	28	560610	30	548630	31
561520	28	560620	30	548629	31
551070	28	560630	30	548640	31
561870	28	560640	30	548650	31
561880	28	560650	30	548660	31
551090	28	560740	30	548670	31
561540	28	560750	30	548680	31

Liste de références

No Article	Page	No Article	Page
548690	31	557850	35
552200	31	557855	35
552220	31	557860	35
542030	32	557950	35
542050	32	557960	35
542070	32	558000	35
542080	32	558010	35
542110	32	558050	35
542120	32	558060	35
554430	33	557520	35
554450	33	557500	35
554460	33	557780	35
554470	33	557790	35
554490	33	563100	36
554510	33	563110	36
554530	33	558070	36
554550	33	558080	36
559590	33	560500	36
559580	33	560510	36
556000	33	560520	36
556010	33	560530	36
556020	33	557770	36
556030	33	557720	36
556100	33	557970	36
556110	33	557980	36
554880	34	559142	36
554890	34		
554900	34		
554910	34		
556200	34		
556210	34		
556220	34		
556230	34		
556240	34		
556250	34		
554000	34		
554010	34		
554020	34		
554030	34		
554040	34		
554050	34		
554060	34		
554070	34		
554080	34		
557700	35		
557800	35		
557810	35		
557900	35		
557910	35		
557750	35		

AUTRES LITTÉRATURE

RÉPARTITEURS BLOCS DE JONCTION DE PUISSANCE BORNIERES DE PUISSANCE

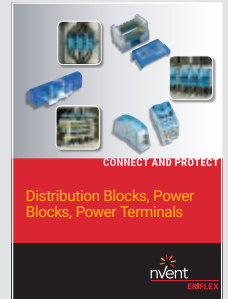

OUTILLAGES HYDRAULIQUES ET MANUELS

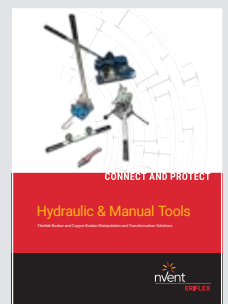

CONDUCTEURS FLEXIBLES LA TERRE



NVENT ERIFLEX IBS & IBSB ADVANCED GUIDE TECHNIQUE



NVENT ERIFLEX FLEXIBAR GUIDE TECHNIQUE

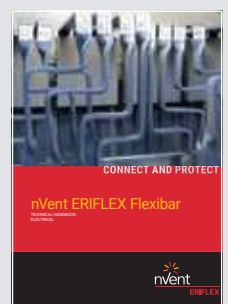

Notre éventail complet de marques:

CADDY ERICO HOFFMAN RAYCHEM SCHROFF TRACER



[nVent.com/ERIFLEX](https://www.nVent.com/ERIFLEX)