



SLSTP Family

PACKAGING CONTENTS /CONTENU DE L'EMBALLAGE/CONTENIDO DEL PAQUETE

- A. (1) Fixture channel
(1) Canal du luminaire
(1) Canal de la luminaria

- B. (2) Decorative end caps
(2) Embouts décoratifs
(2) Tapas decorativas

- C. (1) Junction box cover plate
(1) Plaque de recouvrement de la boîte de jonction
(1) Placa de cubierta de la caja de derivación



- D. JBOX
(2) Mounting screws
(2) Vis de montage
(2) Tornillos de montaje

- E. (1 or 2) Channel cover with LED's
(1 or 2) Couvercle du canal avec DEL
(1 or 2) Cubierta del canal con luces LED

- F. (1) Lens assembly
(1) Ensemble de la lentille
(1) Unidad de la lente

- G. (3) Push in connectors or wire nuts
(3) Conectores a presión o tuercas para cables
(3) Emboítez les connecteurs ou les serre-fils

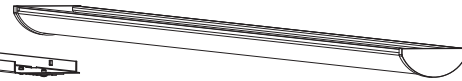

ENGLISH

ITEMS REQUIRED

Purchase separately

- Stud mount (2) 1 1/2 in. long #8 or larger wood screws and a #10 flat washer
- Drywall mount (2) 3 in. long 3/16" or larger diameter toggle bolt and #10 flat washer (if joist cannot be located)
- Phillips screwdriver
- Flat head screwdriver
- Pliers
- Hammer
- Safety glasses
- Ladder

IMPORTANT SAFETY INSTRUCTIONS

When using product, basic precautions should always be followed, including the following:

- Read and follow these instructions.
- Heed all warnings, including below warnings AND those included on product.
- Save these instructions and warnings.

WARNING

- Risk of fire/electric shock.
- Ground fixture to avoid potential electric shock.
- Turn off the power at fuse or circuit breaker box before installation and maintenance.
- Edges may cut. Handle with care.

CAUTION

- Connect fixture to power source noted on product identification label. Any other connection voids the warranty.
- Fixture should be installed by persons with experience wiring or by a qualified electrician. The electrical system, and the method of electrically connecting the fixture to it, must be in accordance with the National Electrical Code and local building codes.
- This device complies with Part 15 of the FCC Rules. Operation is subject to the following two conditions: (1) This device may not cause harmful interference, and (2) this device must accept any interference received, including interference that may cause undesired operation.

WARNING: FCC Regulations state that any unauthorized changes or modifications to this equipment not expressly approved by the manufacturer could void the user's authorization to operate this equipment.

INSTALLATION INSTRUCTIONS

Note: This product is intended for either single mount or continuous row applications.

1. Turn off the power at the main fuse/breaker box. Carefully open carton, remove fixture and end caps from carton.
2. Remove lens by squeezing lens at each channel cover tab.
3. To remove the channel cover with LED's from main channel body squeeze beneath the embossed locking tabs and lift the channel cover. Do this for all locking tab locations (Fig. 1). Place channel cover in a safe location.
4. Remove appropriate knockout(s) for power supply wiring.
5. Your fixture may come with a quick disconnect or push in connector (see Fig. 3). If supplied with quick disconnect, pull out the half with no wires attached.
6. Prepare the supply wires.

NOTE: Connectors may vary from those shown.
A. Wiring must comply with all applicable electrical codes.

B. Strip wire to 3/8" (9, 5 mm).

C. Grip black supply wire firmly and push conductor into port marked with black circle or letter "B" on the connector (Fig. 4).

D. Grip white supply wire firmly and push conductor into port with white circle or letter "W" on the connector (Fig. 4).

E. If using two port connector connect ground wire using supplied wire nut (G). If using three port connector grip ground wire firmly and push into port with green circle on the connector.

F. If using push-in connector, attach black supply wire to black wire, and white supply wire to white wire. Follow step E for ground connection.

7. Attach junction box cover plate and pull connector through junction box (Fig. 4).

Note: See row mounting section if row mounting before continuing to step 7.

Fig. 1

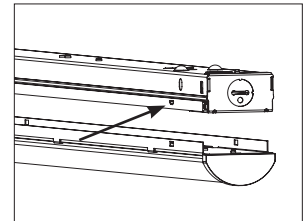

Fig. 2

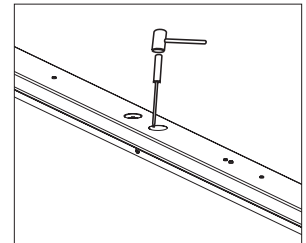

Fig. 3

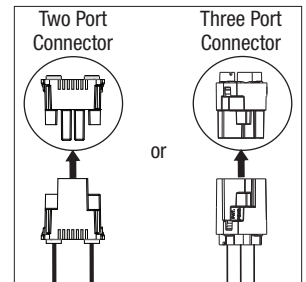
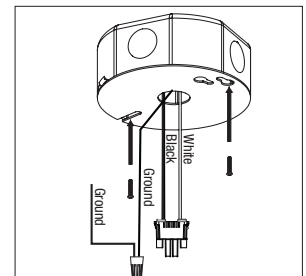
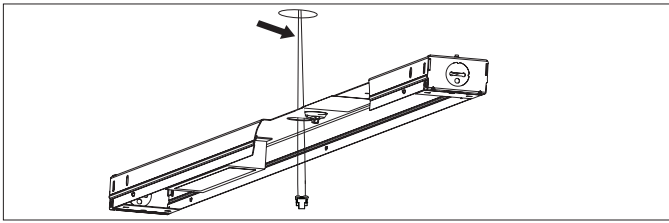

Fig. 4



- Locate power supply wires from the junction box and pull them through the knockout. (Fig. 5).

Fig. 5



- Attach main housing channel to ceiling or wall using #8 or larger diameter wood screws plus #10 flat washer for stud mount or 3/16" diameter or larger toggle bolt plus #10 flat washer for drywall mounting (see Fig. 6 & 7).

Note: 2' fixture mounting hole pattern is not symmetric.

Fig. 6

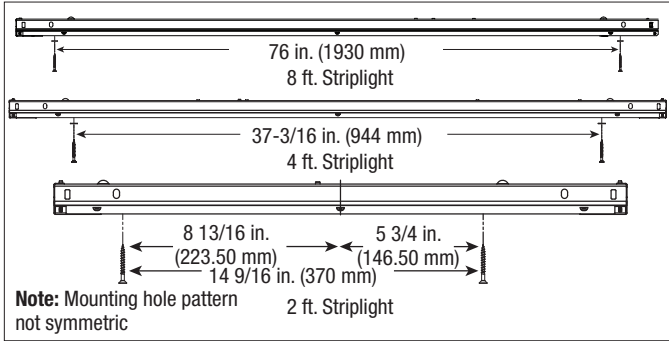

Fig. 7

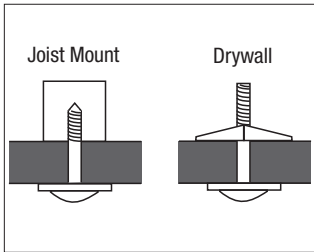
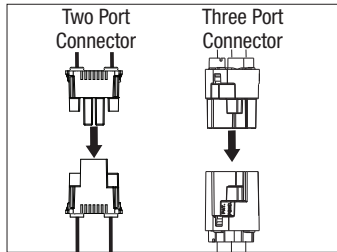

Fig. 8



- Connect quick disconnect by pushing ends together (Fig. 8) or by inserting supply wires into correct push-in connector (see step 5F).

Fig. 9A

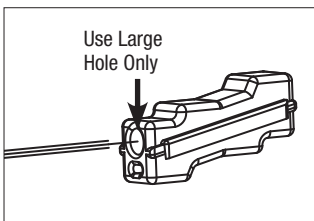

Fig. 9B

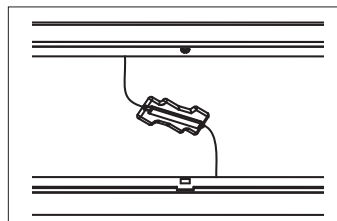

Fig. 9C

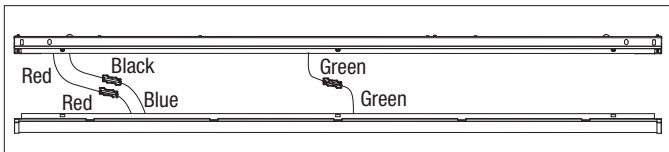
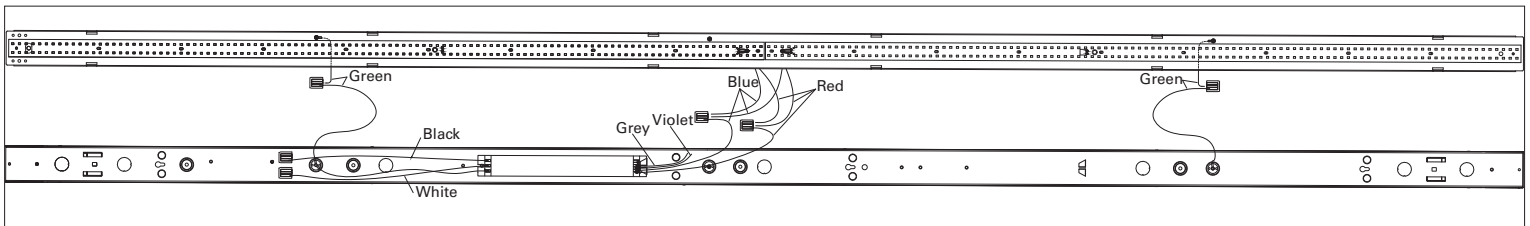

Fig. 9D



- Locate lead wires found on channel cover with LED and make connections to the driver output wires and ground wire. Your fixture may come with push in connectors or wire nuts. If using wire nuts simply twist wires together using wire nuts. If using push in connectors firmly push wire leads into the connector attached to the driver output leads. Connect the black or blue lead on the cover with the black or blue (LED -) lead on the driver. Then, connect the red lead on the cover with the red lead on the driver. Lastly, connect the green lead on the cover with the green ground lead on the housing channel. (Fig. 9A, 9B, 9C & 9D).

Note: Push in connectors may appear different than shown.

Note: For dimming see Installing Dimmer Instruction Section.

Fig. 10

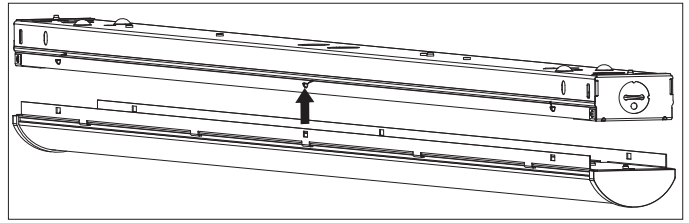

- Tuck all excess supply wire, connectors, and the quick disconnect back into the main channel housing.
- Re-attach the Channel cover with LED's back to the housing channel by sliding the channel cover with LED's holes onto the locking tabs on the main housing channel (Fig. 10)
- Reinstall lens by squeezing lens and locking them onto channel cover tabs. Be sure lens engages tabs on both channels. Remove protective film from the lens.
- Optional: Attach decorative end caps by placing the end cap's locking tabs over the ends of the fixture and sliding towards the center of the fixture until both the locking tabs snap into end cap holes on main housing (Fig. 11A & 11B).

Note: Decorative end caps cannot be placed between two fixtures which have been row mounted together. For row mounting, decorative end caps can only be placed on far ends of fixture.

Fig. 11A

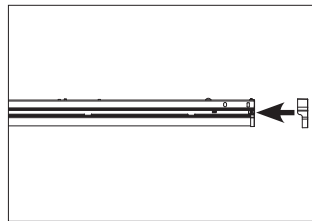
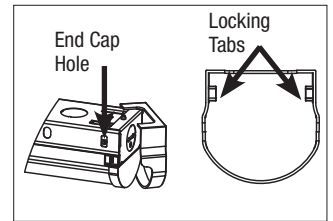

Fig. 11B



ROW MOUNTING

Connecting 2ft/4ft

- For row mounting locate the metal end plate at the end of the fixture of the main channel body. Remove screw from the metal endplate (Fig. 12). Repeat for adjacent fixture.

Fig. 12

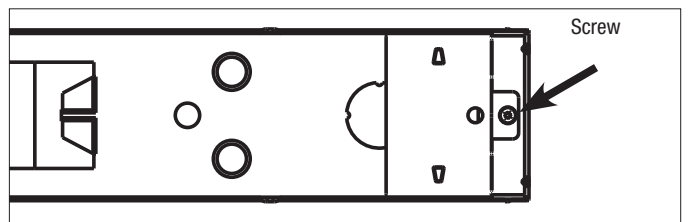

- Squeeze the main channel housing to release the locking tabs on the metal end plate and remove from main channel housing (Fig. 13). Repeat for adjacent fixture.

Fig. 13

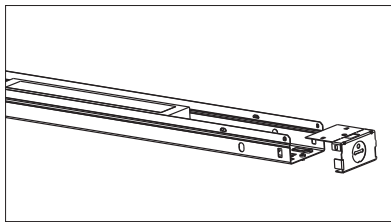
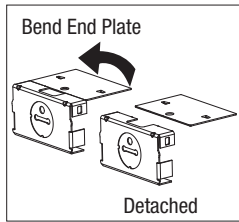

Fig. 14A



3. Using one of the metal end plates you removed, break away row mounting tab by bending the end plate. A few bends may be required to completely break away the tab (Fig. 14A).
4. Insert mounting tab into the slots provided at the end of the main channel housing (Fig. 14B). Ensure locking tabs are facing the locking tab hole provided in the main housing body. Slide row mounting tab into slot until an audible click is heard (Fig. 14C).
5. Mount the first fixture with row mounting tab, then follow installation steps 7-12 above.
6. To install second fixture slide fixture over row mounting tab (Fig. 14C) and follow installation steps 7-12.

Fig. 14B

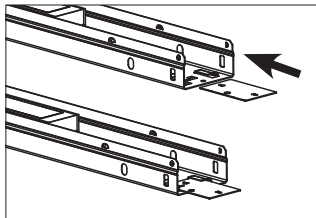
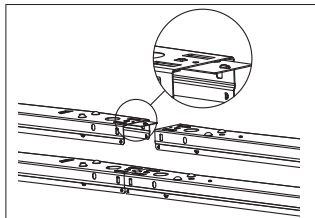

Fig. 14C



Connecting 8ft

1. For connecting 8ft to 2ft or 4ft, use channel connector shown in (Fig. 15) and refer to respective instruction sheet. (Connector sold separately).

Fig. 15

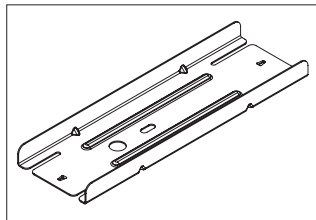

SLSTPROW842

2. For connecting 8ft to 8ft use channel connector shown in (Fig. 16) and refer to respective instruction sheet. (Channel connector sold separately).

Fig. 16

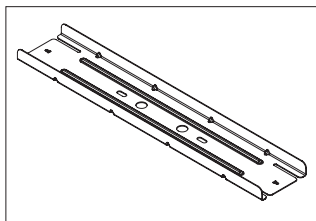

SLSTPROW88

INSTALLING DIMMER

(For a fixture containing (1) 120/277V Driver)

- Using wire termination provided on the dimming lead, combine positive lead from the dimmer with positive lead (violet) from driver dimming port (DIM +).
- Combine negative lead from the dimmer with gray negative lead from driver (DIM -) dimming port of the driver using the wire termination provided on gray dimming lead.

(For a fixture containing (2) 120/277V Drivers)

- The dimming leads for each driver come connected together using a wire termination.
- To add dimming capability, untwist wire termination for the violet positive dimming leads which are both connected to the (DIM +) driver ports. Combine the positive lead from the dimmer, and connect all three positive leads together using the wire termination.
- Untwist wire termination for the gray negative dimming leads which are both connected to the (DIM -) driver ports. Combine the negative lead from the dimmer, and connect all three negative leads together using the wire termination.

(For a fixture containing (1) 120V Driver. Wire per dimmer manufacturer's instructions)

- See www.cooperlighting.com for a listing of dimmers that are compatible with the SL/SLS series product.

5-YEAR LIMITED WARRANTY

THE FOLLOWING WARRANTY IS EXCLUSIVE AND IN LIEU OF ALL OTHER WARRANTIES, WHETHER EXPRESS, IMPLIED OR STATUTORY INCLUDING, BUT NOT LIMITED TO, ANY WARRANTY OF MERCHANTABILITY OR FITNESS FOR ANY PARTICULAR PURPOSE. Cooper Lighting Solutions warrants to customers that, for a period of five years from the date of purchase, Cooper Lighting Solutions products will be free from defects in materials and workmanship. The obligation of Cooper Lighting Solutions under this warranty is expressly limited to the provision of replacement products. This warranty is extended only to the original purchaser of the product. A purchaser's receipt or other proof of date of original purchase acceptable to Cooper Lighting Solutions. This is required before warranty performance shall be rendered. This warranty does not apply to Cooper Lighting Solutions products that have been altered or repaired or that have been subjected to neglect, abuse, misuse or accident (including shipping damages). This warranty does not apply to products not manufactured by Cooper Lighting Solutions which have been supplied, installed, and/or used in conjunction with Cooper Lighting Solutions products. Damage to the product caused by replacement bulbs or corrosion or discoloration of brass components are not covered by this warranty.

LIMITATION OF LIABILITY:

IN NO EVENT SHALL COOPER LIGHTING SOLUTIONS BE LIABLE FOR SPECIAL, INDIRECT, INCIDENTAL, OR CONSEQUENTIAL DAMAGES (REGARDLESS OF THE FORM OF ACTION, WHETHER IN CONTRACT, STRICT LIABILITY, OR IN TORT INCLUDING NEGLIGENCE), NOR FOR LOST PROFITS; NOR SHALL THE LIABILITY OF COOPER LIGHTING SOLUTIONS FOR ANY CLAIMS OR DAMAGE ARISING OUT OF OR CONNECTED WITH THESE TERMS OR THE MANUFACTURE, SALE, DELIVERY, USE, MAINTENANCE, REPAIR OR MODIFICATION OF COOPER LIGHTING SOLUTIONS PRODUCTS, OR SUPPLY OF ANY REPLACEMENT PARTS THEREFORE, EXCEED THE PURCHASE PRICE OF COOPER LIGHTING SOLUTIONS PRODUCTS GIVING RISE TO A CLAIM. NO LABOR CHARGES WILL BE ACCEPTED TO REMOVE OR INSTALL FIXTURES.

To obtain warranty service, please contact Cooper Lighting Solutions at 1-800-334-6871, press option 2 for Customer Service, or via e-mail ConsumerProducts@cooperlighting.com and include the following information:

- Name, address and telephone number
- Date and place of purchase
- Catalog and quantity purchase
- Detailed description of problem

All returned products must be accompanied by a Return Goods Authorization Number issued by the Company and must be returned freight prepaid. Any product received without a Return Goods Authorization Number from the Company will be refused.

Cooper Lighting Solutions is not responsible for merchandise damaged in transit. Repaired or replaced products shall be subject to the terms of this warranty and are inspected when packed. Evident or concealed damage that is made in transit should be reported at once to the carrier making the delivery and a claim filed with them.

Reproductions of this document without prior written approval of Cooper Lighting Solutions are strictly prohibited. For assistance, call 1-800-334-6871 or e-mail us at ConsumerProducts@cooperlighting.com. Printed in China

ARTICLES NÉCESSAIRES

(à acheter séparément)

- Tournevis cruciforme
- Tournevis à tête plate
- Pincettes
- Marteau
- Lunettes de sécurité
- Echelle
- Montage sur placoplâtre (2) boulons à bascule de 7,6 cm (3 po) de long de diamètre 4,76 mm (3/16 po) ou plus et rondelle plate N° 10 (si la solive est introuvable)
- Stud Mount (2) 1 1/2 po de long N° 8 ou plus vis à bois. Et une rondelle plate # 10

Remarque : Ce produit est conçu pour être monté seul ou appliqué en rangées continues.

IMPORTANTES INSTRUCTIONS DE SÉCURITÉ

- Lisez et suivez ces instructions.
- Respectez tous les avertissements, y compris les avertissements ci-dessous ET ceux qui sont inscrits sur l'étiquette d'avertissement.
- Conservez ces instructions et ces avertissements.

⚠ AVERTISSEMENT

- Risque d'incendie/de choc électrique. Si vous n'êtes pas qualifié, consultez un électricien.
- Fixez un fil de mise à la terre au luminaire pour éviter le risque de chocs électriques.
- Avant toute installation ou entretien, coupez l'électricité du panneau central de disjoncteurs ou de fusibles.
- Les bords peuvent être coupants. Manipulez avec précaution.

CAUTION

- Raccordez le luminaire à une source d'alimentation électrique identifiée sur l'étiquette sur produit. Tout autre raccordement annule la garantie.
- L'appareil d'éclairage doit être installé par un électricien ou une personne chevronnée en câblage domestique. Le système électrique et la méthode de connexion électrique de l'appareil d'éclairage doivent être conformes au Code national de l'électricité et aux codes locaux du bâtiment.
- Ce dispositif est conforme à la section 15 des règlements de la FCC. Son fonctionnement est assujéti aux deux conditions suivantes : 1) cet appareil ne doit pas provoquer d'interférences nuisibles et 2) cet appareil doit accepter toutes les interférences reçues, même celles qui pourraient provoquer un fonctionnement indésirable.

⚠ AVERTISSEMENT : Les réglementations de la FCC mentionnent que toute modification ou altération apportée à cet équipement n'étant pas expressément approuvée par le fabricant peut annuler le droit de l'utilisateur à faire fonctionner cet équipement.

INSTRUCTIONS D'INSTALLATION

1. Mettez l'alimentation électrique hors tension depuis la boîte de fusibles ou de disjoncteurs principale. Ouvrez délicatement le carton, sortez le luminaire et les embouts du carton.
2. Retirez la lentille en pressant chaque languette de fixation du couvercle à profilé en U.
3. Retirez le couvercle à profilé en U à DEL du boîtier principal en pressant sous les languettes de verrouillage gaufrées puis soulevez le couvercle à profilé en U. Répétez l'opération pour les 6 emplacements de languettes de verrouillage (Fig. 1). Déposez le couvercle à profilé en U dans un endroit sûr.
4. Perforez les entrées défonçables nécessaires au câblage de l'alimentation électrique.
5. Votre luminaire peut être équipé d'un manchon à raccord rapide ou un connecteur enfichable (voir Fig. 3). Si le luminaire est équipé d'un manchon à raccord rapide, tirez sur la partie n'ayant pas de fils.
6. Préparez les fils d'alimentation.

Fig. 1

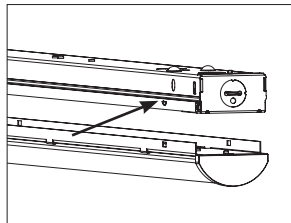
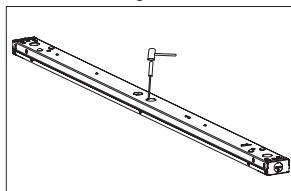

Fig. 2



REMARQUE : Les connecteurs peuvent être différents de ceux montrés.

- A. Tout le câblage doit être conforme à tous les codes d'électricité en vigueur.
- B. Dénudez les fils sur une longueur de 9,5 mm (3/8 po).
- C. Tenez fermement le fil d'alimentation noir et poussez le conducteur dans le port marqué d'un cercle noir ou la lettre « B » dans le connecteur (Fig. 4).
- D. Tenez fermement le fil d'alimentation blanc et poussez le conducteur dans le port marqué d'un cercle blanc ou la lettre « W » sur le connecteur (Fig. 4).
- E. Si vous utilisez un connecteur à deux ports, raccordez le fil de mise à la terre en utilisant le serre-fil fourni (G). Si vous utilisez un connecteur à trois ports, prenez le fil de mise à la terre et enclenchez-le dans le port avec un cercle vert du connecteur. (Fig. 3)
- F. Si vous utilisez un connecteur enfichable, raccordez le fil d'alimentation noir au fil noir et le fil d'alimentation blanc au fil blanc. Suivez l'étape E pour effectuer la mise à la terre.

Fig. 3

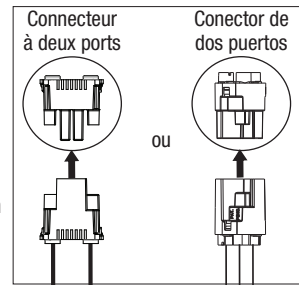
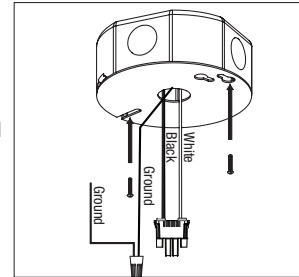

Fig. 4



Remarque : Consultez la section sur le montage en rangée si vous montez en rangée avant de passer à l'étape 7.

7. Fixez la plaque de recouvrement de la boîte de jonction et faites passer le connecteur à travers la boîte de jonction (Fig. 4).
8. Localisez les fils d'alimentation partant de la boîte de jonction et tirez-les par la sortie défonçable (Fig. 5).

Fig. 5

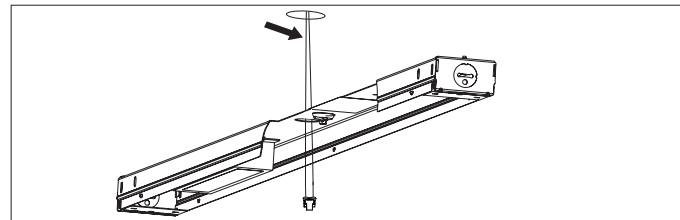

9. Fixez le boîtier du canal principal au plafond ou au mur à l'aide de vis à bois de diamètre

Fig. 6

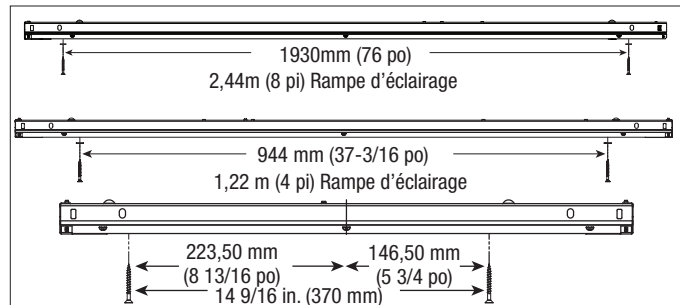

Remarque : Des trous de montage non symétrique

N° 8 ou supérieur avec une rondelle plate N° 10 pour un montage sur montant ou un boulon à bascule de 4,76 mm (3/16 po) ou plus de diamètre et une rondelle plate N° 10 pour un montage sur placoplâtre. L'espacement pour les supports de montage est de 94,4 cm (37-3/16 po) pour un luminaire de 1,22 m (4 pi) ou de 36,9 cm (14-9/16 po) pour un luminaire de 0,61 m (2 pi) (Voir Fig. 6 et 7).

Remarque : 2 'montage motif orifice de montage ne est pas symétrique.

Fig. 7

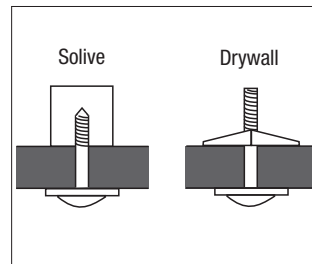
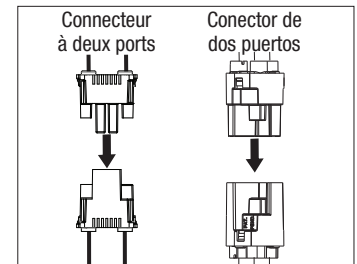

Fig. 8



10. Raccordez le manchon en raccord rapide en poussant les extrémités ensemble (Fig. 8) ou en insérant les fils d'alimentation dans le bon connecteur enfichable (Fig. 8).

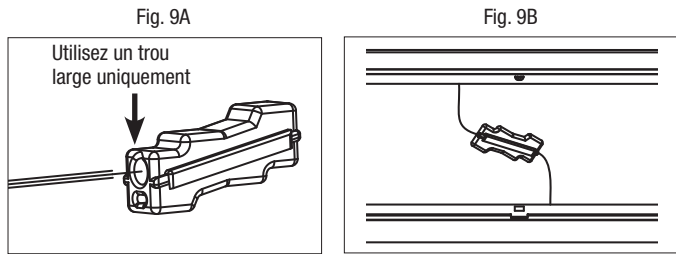

Fig. 9A

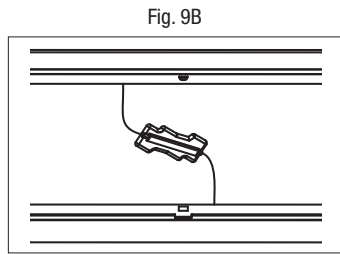

Fig. 9B

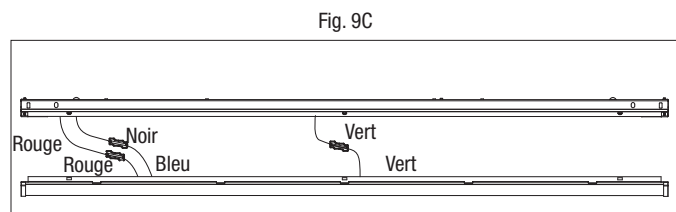

Fig. 9C

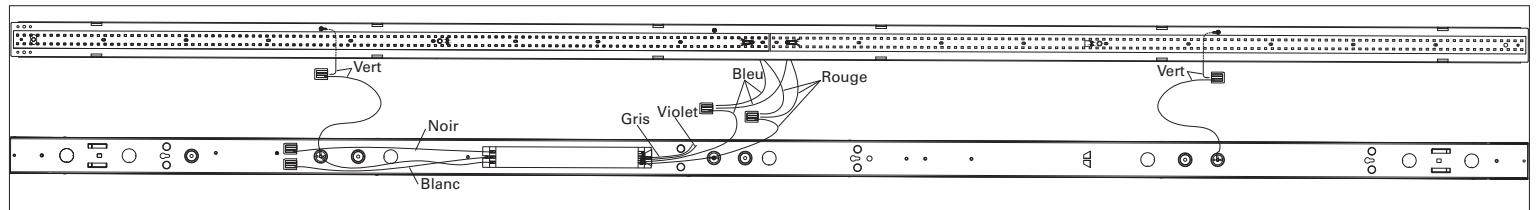
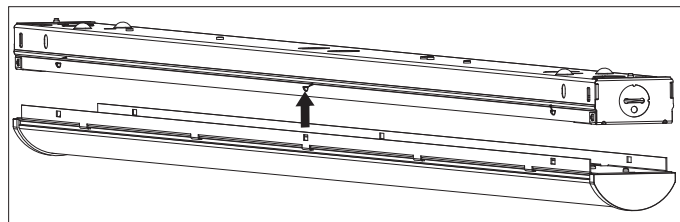

Fig. 9D

11. Repérez les fils de tension situés sur le couvercle profilé avec DEL et effectuez les branchements aux fils du circuit de sortie et de mise à la terre. Votre luminaire peut être fourni avec des manchons à raccord rapide ou des capuchons de connexion. Si vous utilisez des capuchons de connexion, entortillez simplement les fils entre eux en utilisant les capuchons. Si vous utilisez des manchons à raccord rapide, enfoncez fermement

Fig. 10



les fils d'alimentation dans le manchon fixé aux fils d'alimentation du circuit de sortie. Raccordez le fil noir ou bleu au couvercle avec le fil noir ou bleu (fil de DEL -) au circuit de sortie. Raccordez ensuite le fil rouge du couvercle et le fil rouge du circuit de sortie. Raccordez enfin le fil vert du couvercle avec le fil vert de mise à la terre au boîtier. (Fig. 9A, 9B, 9C et 9D).

Remarque : Les connecteurs à emboîtement peuvent être différents de ceux illustrés. **Remarque :** Pour la gradation consultez la section Instructions pour l'installation du gradateur.

12. Rassemblez tout le fil d'alimentation, les connecteurs et le manchon à raccord rapide et insérez le tout dans le boîtier principal à profilé en U.
 13. Ré-attachez mécaniquement le plateau à DEL au boîtier du canal en faisant glisser les trous du plateau à DEL sur les languettes de verrouillage sur le boîtier du canal principal (Fig. 10)
 14. Réinstallez la lentille en la pressant et l'insérant dans les languettes du couvercle à profilé en U avec de la fixer en place. Assurez-vous que toutes les languettes sont bien

Fig. 11A

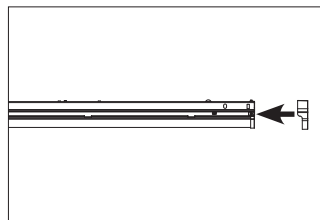
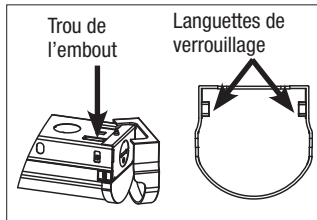

Fig. 11B



insérées dans les profilés en U. Retirez le film protecteur de la lentille.

15. Facultatif : Attachez les embouts décoratifs en plaçant les languettes de verrouillage des embouts sur les extrémités du luminaire et en faisant glisser vers le centre du luminaire jusqu'à ce que les deux languettes de verrouillage s'encliquètent dans les trous des embouts sur le boîtier principal (Fig. 11A & 11B).

Remarque : Les embouts décoratifs ne peuvent être placés entre deux luminaires montés en rangée. Pour le montage en rangée, les embouts ne peuvent être posés qu'aux extrémités du luminaire.

Fig. 12

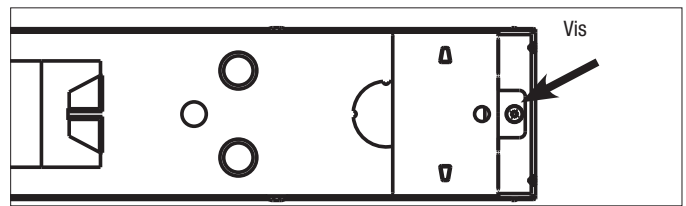

Fig. 13

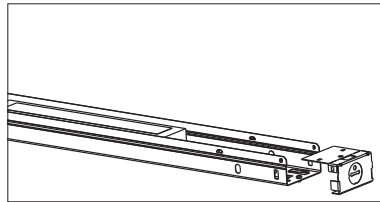
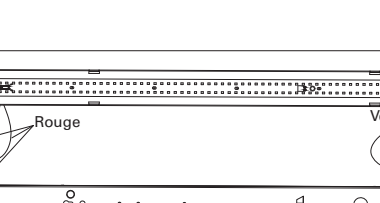
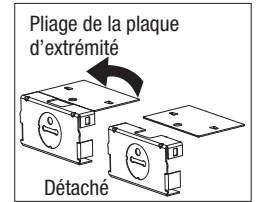

Fig. 14A



ROW MOUNTING

Raccordement 0,6/1,2 m (2/4 pi)

1. Pour un montage en rangée, repérez la plaque d'extrémité métallique du luminaire et du profilé de montage. Retirez la vis de la plaque d'extrémité métallique (Fig. 12). Répétez l'opération pour le luminaire adjacent.
2. Appuyez sur le boîtier à profilé en U principal pour libérer les languettes de verrouillage

Fig. 14B

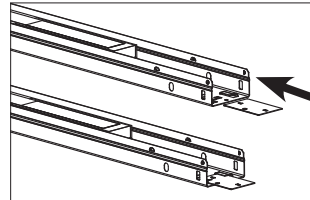
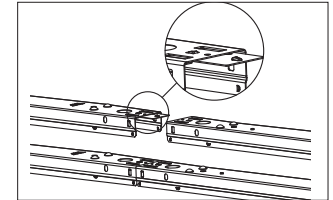

Fig. 14C



sur la plaque d'extrémité métallique et retirez la plaque d'extrémité métallique du boîtier à profilé en U principal (Fig. 13). Répétez l'opération pour le luminaire adjacent.

3. En utilisant l'une des plaques d'extrémité métallique que vous venez de retirer, détachez la languette de montage en rangée en pliant la plaque d'extrémité. Quelques pliages peuvent être nécessaires pour détacher complètement la languette (Fig. 14A).
 4. Insérez la languette de montage dans les fentes situées à l'extrémité du boîtier du profilé principal (Fig. 14B). Assurez-vous que les languettes de verrouillage font face au trou de languettes de verrouillage se trouvant sur le corps du boîtier principal. Faites glisser la languette de montage en rangée dans la fente jusqu'à ce que vous entendiez un clic (Fig. 14C).
 5. Montez le premier luminaire avec la languette de montage en rangée en suivant les étapes 7 à 12 ci-dessus.
 6. Pour installer le second luminaire, faites glisser le luminaire sur la languette de montage en rangée (Fig. 14C) et suivez les étapes d'installation 7 à 12 ci-dessus.
- INSTALLATION DU GRADATEUR

Raccordement 2,4 m (8 pi)

1. Pour les raccords de 2,4 à 0,6 ou 1,2 m (8, 2 ou 4 pi), utilisez le connecteur de profilé illustré à la figure 15 et respectez les instructions du feuillet. (connecteur vendu séparément).

Fig. 15

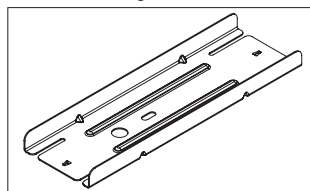

SLSTPROW842

Fig. 16

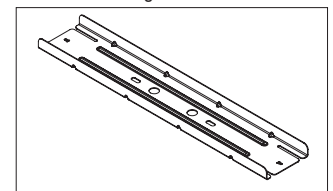

SLSTPROW88

2. Pour les raccords de 2,4 à 2,4 m (8 à 8 pi), utilisez le connecteur de profilé illustré à la figure 16 et respectez les instructions du feuillet. (connecteur de profilé vendu séparément).

INSTALLATION DU GRADATEUR

(Pour luminaire avec (1) circuit d'attaque 120/277 V)

- Utilisez le raccord de fil fourni du fil du gradateur pour raccorder le fil positif du gradateur avec le fil positif (violet) du circuit de sortie du gradateur (DIM +).
- Raccordez le fil négatif du gradateur avec le fil négatif gris du circuit de sortie du gradateur (DIM -) en utilisant le raccord de fil du fil gris du gradateur.

(Pour luminaire avec (2) circuits d'attaque 120/277 V)

- Les fils conducteurs de gradateur pour chaque circuit d'attaque sont reliés ensemble par une terminaison de fils.
- Pour ajouter une fonction de gradation, retirez la terminaison de fils pour les fils conducteurs de gradateur positifs violets qui sont tous deux connectés aux ports (DIM +) du circuit d'attaque. Combinez le fil conducteur positif du gradateur, et connectez les trois fils conducteurs positifs ensemble à l'aide de la terminaison de fils.
- Retirez la terminaison de fils pour les fils conducteurs de gradateur négatifs gris qui sont tous deux connectés aux ports (DIM -) du circuit d'attaque. Combinez le fil conducteur négatif du gradateur, et connectez les trois fils conducteurs négatifs ensemble à l'aide de la terminaison de fils.

(Pour luminaire avec (1) circuit d'attaque 120 V. Câblez selon les instructions du fabricant du gradateur)

- Consultez www.cooperlighting.com pour une liste des gradateurs compatibles avec le produit de série SLSTP.
- Ce dispositif est conforme à la section 15 des règlements de la FCC. Son fonctionnement est assujéti aux deux conditions suivantes : 1) cet appareil ne doit pas provoquer d'interférences nuisibles et 2) cet appareil doit accepter toutes les interférences reçues, même celles qui pourraient provoquer un fonctionnement indésirable.

⚠ AVERTISSEMENT : Les réglementations de la FCC mentionnent que toute modification ou altération apportée à cet équipement n'étant pas expressément approuvée par le fabricant peut annuler le droit de l'utilisateur à faire fonctionner cet équipement.

GARANTIE LIMITÉE DE 5 ANS

LA PRÉSENTE GARANTIE CONSTITUE LA SEULE GARANTIE POUR CE PRODUIT ET PRÉVAUT SUR TOUTE AUTRE GARANTIE, QU'ELLE SOIT EXPRESSE OU TACITE Y COMPRIS, SANS TOUTEFOIS S'Y LIMITER, TOUTE GARANTIE DE QUALITÉ MARCHANDE ET POUR UN USAGE PARTICULIER.

Cooper Lighting Solutions garantit à ses clients, pendant une période de cinq ans à compter de la date d'achat, que ses produits Cooper Lighting Solutions sont exempts de tout défaut de matériaux et de fabrication. En vertu de la présente garantie, l'obligation de Cooper Lighting Solutions se limite expressément à fournir des produits de remplacement. La présente garantie n'est proposée qu'à l'acheteur initial du produit. Cooper Lighting Solutions requiert un reçu ou autre preuve d'achat qu'elle jugera acceptable sur lequel est indiquée la date de l'achat initial. Cette preuve d'achat est requise pour obtenir l'exécution de la garantie. La garantie ne s'applique pas aux produits Cooper Lighting Solutions qui ont été modifiés ou réparés, ou qui ont fait l'objet d'une négligence ou d'un usage abusif ou inapproprié, ou qui ont été endommagés en raison d'un accident (y compris durant le transport). Cette garantie ne s'applique pas aux produits qui ne sont pas fabriqués par Cooper Lighting Solutions et qui ont été fournis, installés et/ou utilisés avec des produits Cooper Lighting Solutions. Les dommages au produit causés par une ampoule de rechange ou la corrosion, et la décoloration des pièces de laiton ne sont pas couverts par cette garantie.

LIMITATION DES RESPONSABILITÉS :

COOPER LIGHTING SOLUTIONS NE SERA EN AUCUN CAS TENU RESPONSABLE DES DOMMAGES SPÉCIAUX, INDIRECTS, ACCESSOIRES ET CONSÉCUTIFS (QUELLE QUE SOIT LA RAISON, MÊME SI CETTE RESPONSABILITÉ REPOSE SUR UN CONTRAT, LA RESPONSABILITÉ STRICTE, OU DES DÉLITS, Y COMPRIS LA NÉGLIGENCE), NI POUR LA PERTE DE PROFITS, ET MÊME SI LA RESPONSABILITÉ DE COOPER LIGHTING SOLUTIONS POUR DES RÉCLAMATIONS OU DES DOMMAGES FAIT SUITE À LA PRÉSENTE GARANTIE OU EST LIÉE AUX MODALITÉS DES PRÉSENTES, À LA FABRICATION, À LA VENTE, À LA LIVRAISON, À L'UTILISATION, À L'ENTRETIEN, À LA RÉPARATION, OU À LA MODIFICATION DE PRODUITS COOPER LIGHTING SOLUTIONS, OU À LA FOURNITURE DE TOUTE PIÈCE DE RECHANGE CONNEXE, LE COÛT DES DOMMAGES NE PEUT DÉPASSER LE COÛT D'ACHAT DU PRODUIT COOPER LIGHTING SOLUTIONS FAISANT L'OBJET DE LA RÉCLAMATION AU TITRE DE LA PRÉSENTE GARANTIE. AUCUN FRAIS DE MAIN-D'OEUVRE NE SERA REMBOURSÉ POUR ENLEVER OU INSTALLER UN LUMINAIRE.

Pour faire une réclamation au titre de la garantie, veuillez appeler Cooper Lighting Solutions, au 1 800 334 6871, en choisissant l'option 2 pour le Service à la clientèle, ou envoyer un courriel à ConsumerProducts@cooperlighting.com et fournir les renseignements ci-après :

- Nom, adresse et numéro de téléphone
- Date et lieu de l'achat
- Numéro de catalogue et quantité achetée
- Description détaillée du problème

Tout produit retourné doit comporter un numéro d'autorisation de retour de produit fourni par l'entreprise et être expédié port payé. Nous refuserons tout produit qui n'est pas accompagné d'un numéro d'autorisation de retour de produit fourni par l'entreprise. Cooper Lighting Solutions n'est pas responsable de la marchandise endommagée durant le transport. Les produits réparés ou remplacés seront soumis aux modalités de la présente garantie et seront inspectés au moment d'être emballés. Tout dommage apparent ou non survenant pendant le transport doit être signalé immédiatement au transporteur effectuant la livraison et une réclamation doit être adressée à ce dernier. La reproduction de ce document est strictement interdite sans l'autorisation préalable par écrit de Cooper Lighting Solutions.

A reproduction de ce document est strictement interdite sans l'autorisation préalable par écrit de Cooper Lighting Solutions

Pour assistance, appelez le 1-800-334-6871 ou envoyez-nous un courriel à consumerproducts@cooperlighting.com. Imprimé au Chine

ESPAÑOL

ARTÍCULOS NECESARIOS

(se compran por separado)

- Destornillador en cruz (Phillips)
- Destornillador de cabeza plana
- Alicates
- Martillo
- Gafas de seguridad
- Escalera
- Montaje en pasador (2) 1 1/2 pulg. De largo # 8 o más grande de madera tornillos y una arandela # 10 plana
- Montaje en paneles de yeso con dos (2) pernos de la pieza basculante de 3 pulg. de largo de 3/16" de diámetro o más y una arandela plana n. ° 10 (en caso de no poder ubicar la viga)

Nota: Este producto no tiene como fin su aplicación continua en hileras.

INSTRUCCIONES IMPORTANTES DE SEGURIDAD

- Lea y siga estas instrucciones.
- Tenga en cuenta todas las advertencias, incluyendo las advertencias a continuación Y aquellas incluidas en el producto.
- Guarde estas instrucciones y advertencias.

⚠ ADVERTENCIA

- Riesgo de fuego/descarga eléctrica. Si no está capacitado, consulte a un electricista.
- Conecte a tierra el accesorio para evitar una posible descarga eléctrica.
- Desconecte el suministro eléctrico en la caja de fusibles o interruptor de circuito antes de la instalación y el mantenimiento.
- Las orillas pueden cortar. Manipúlela con cuidado.

PRECAUCION

- Conecte la luminaria a la fuente de alimentación indicada en la etiqueta de identificación del producto. Cualquier otro tipo de conexión será causal de anulación de la garantía.
- El accesorio debe ser instalado por personas con experiencia en cableado doméstico o por un electricista calificado. El sistema eléctrico y el método de conexión eléctrica del accesorio debe cumplir con el Código eléctrico nacional y los códigos locales sobre edificios.

INSTRUCCIONES PARA LA INSTALACIÓN

1. Desconecte la alimentación en el fusible o en la caja del disyuntor. Abra con cuidado la caja, retire la luminaria y las tapas del interior.
 2. Retire la lente apretándola en cada lengüeta de la cubierta del canal.
 3. Para quitar la cubierta del canal con los LED del cuerpo del canal principal, apriete debajo de las lengüetas de bloqueo en relieve y levante la cubierta del canal. Hágalo para todas las ubicaciones de las lengüetas de bloqueo (Fig. 1). Coloque la cubierta del canal en un lugar seguro.
 4. Quite los expulsores correspondientes para pasar los cables de alimentación.
 5. Nuestro aparato puede venir con un conector de desconexión rápida o de empuje (ver Fig. 3). Si se suministra con desconexión rápida, extraiga la mitad sin los cables.
 6. Prepare los cables de alimentación.
- NOTA:** Los conectores pueden variar de los mostrados.

- A. El cableado debe cumplir con todos los códigos eléctricos aplicables.
- B. Pele los cables hasta 3/8" (9,5 mm).
- C. Sujete con firmeza el cable negro de alimentación y empuje el conductor hacia el puerto marcado con un círculo negro y la letra "B" en el conector (Fig. 4).
- D. Sujete con firmeza el cable blanco de alimentación y empuje el conductor para introducirlo en el puerto con el círculo blanco y la letra "W" en el conector (Fig. 4).
- E. Si usa un conector de dos puertos, conecte el cable a tierra usando la tuerca para cables incluida (G). Si usa un conector de tres puertos, sujete firmemente el cable a tierra y empuje en el puerto con un círculo verde en el conector. (Fig. 3).

Fig. 1

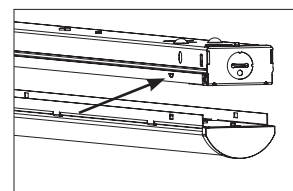

Fig. 2

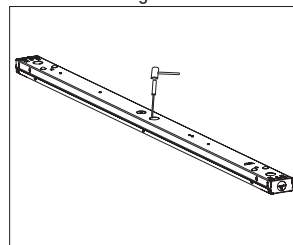

Fig. 3

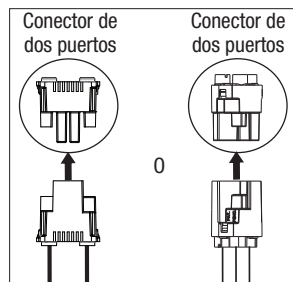
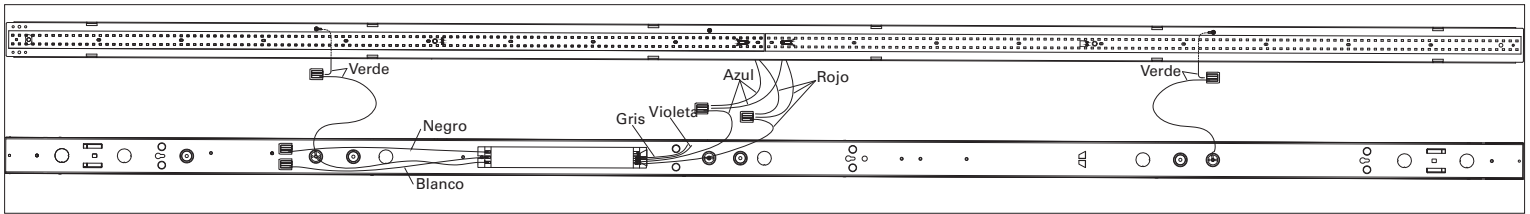

Fig. 9D



- F. Si utiliza un conector de empuje, conecte el cable de alimentación negro al alambre negro y el cable de alimentación blanco al cable blanco. Siga el paso E para la conexión a tierra.
7. Una la placa de cubierta de la caja de derivación y tire del conector a través de la caja de derivación (Fig. 4).
- Nota: Una la placa de cubierta de la caja de derivación y tire del conector a través de la caja de derivación (Fig. 4).**
8. Ubique los cables de alimentación de la caja de derivación y tire de ellos para hacerlos pasar por el expulsor que había retirado del cuerpo del canal principal (Fig. 5).

Fig. 4

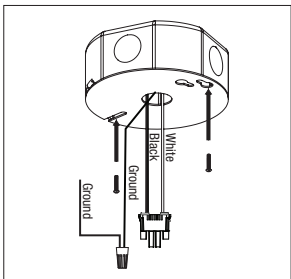

Fig. 5

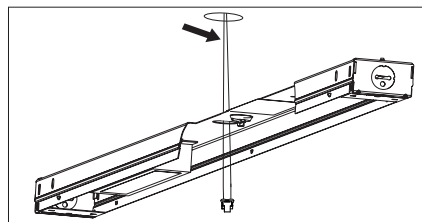

Fig. 6

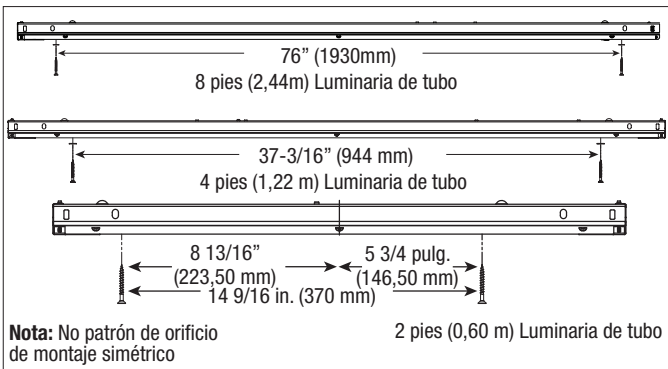

Fig. 7

Fig. 8

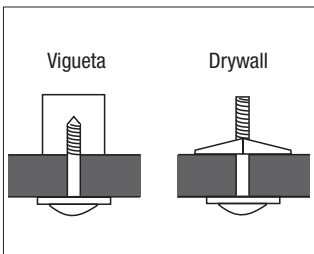

Fig. 9A

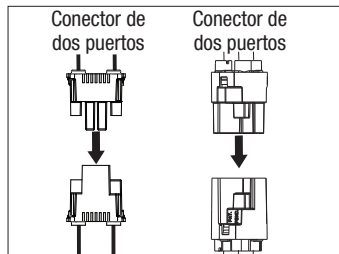

Fig. 9B

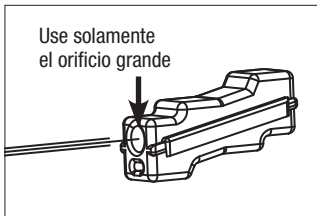
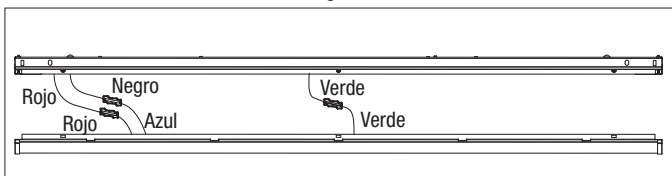
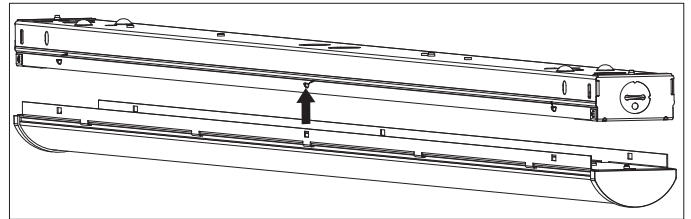

Fig. 9C



9. Una el canal del alojamiento principal al techo o a la pared con tornillos para madera n.º 8 o de diámetro mayor y una arandela plana n.º 10 para el montaje en soporte o un perno de la pieza basculante de 3/16" o superior con una arandela plana n.º 10 para montaje en paneles de yeso. La separación entre los soportes de montaje es de 37-3/16" para una luminaria de 4' (1,21 m) o 14 9/16" para la luminaria de 2' (0,60 m) (Ver Fig. 6 y 7).
- Nota: 2 'accesorio patrón de agujeros de montaje no es simétrica.**

Fig. 10



10. Conecte la desconexión rápida empujando los extremos juntos (Fig. 8) o insertando los cables de alimentación en el conector de inserción correcto (consulte el paso 5F).
11. Localice los cables que se encuentran en la cubierta del canal con LED y haga conexiones a los cables de salida del controlador y al cable de tierra. Su luminaria puede venir con los conectores de empuje o las tuercas del alambre. Si utiliza tuercas de alambre simplemente enrosque los cables juntos usando tuercas de alambre. Si utiliza conectores de empuje, presione firmemente los cables de alambre en el conector conectado a los cables de salida del controlador. Conecte el cable negro o azul de la cubierta con el cable negro o azul (LED -) en el controlador. Luego, conecte el rojo de la cubierta con el conector rojo del controlador. Por último, una el conector verde de la cubierta con el conector verde a tierra del canal del alojamiento. (Figuras 9A, 9B, 9C y 9D).

Nota: Los conectores a presión pueden verse diferente a las ilustraciones.

Nota: Para la regulación, consulte la sección Instrucciones de instalación del regulador.

12. Acomode el cable de alimentación sobrante, volver a conectores y el desconector rápido nuevamente en el alojamiento del canal principal.
13. Una mecánicamente la bandeja LED nuevamente al canal del alojamiento deslizando los orificios de la bandeja en las lengüetas de bloqueo del canal del alojamiento principal (Fig. 10).
14. Vuelva a instalar la lente apretandola y bloqueándola en las lengüetas de la cubierta del canal. Asegúrese de que la lente se enganche a las pestañas en ambos canales. Retire la película protectora del lente.
15. Opcional: Una las tapas decorativas colocando las lengüetas de bloqueo sobre los extremos de la luminaria y deslizándolas hacia el centro de la luminaria hasta que ambas lengüetas quepan a presión en los orificios para las tapas del alojamiento principal (Fig. 11A y 11B).
- Nota: Las tapas decorativas no se pueden colocar entre dos luminarias que hayan sido montadas juntas en rieles. Para el montaje en rieles, las tapas solo se podrán colocar en los extremos más distantes de la luminaria.**

Fig. 11A

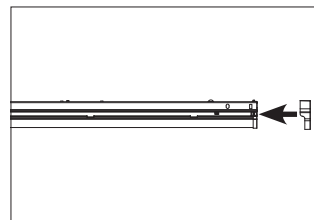
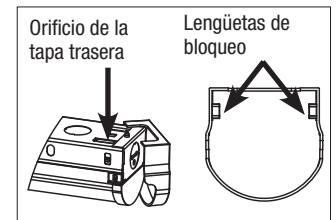

Fig. 11B



ROW MOUNTING

Conexión de 2 pies / 4 pies

1. Para el montaje en rieles, ubique la placa de extremo metálica en el extremo del dispositivo del cuerpo del canal principal. Retire el tornillo de la placa metálica (Fig. 12). Repita para la luminaria adyacente.

Fig. 12

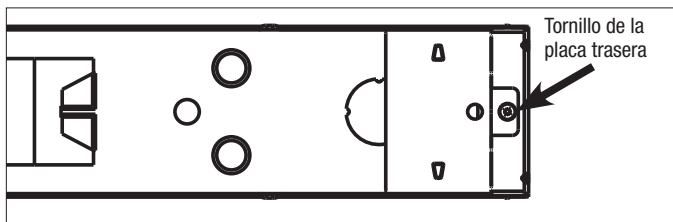

Fig. 13

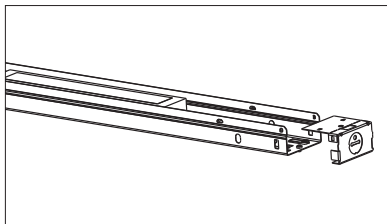
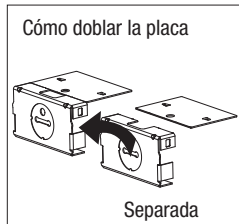

Fig. 14A



- Presione el alojamiento del canal principal para soltar las lengüetas de bloqueo de la placa trasera metálica y retire la placa metálica trasera del alojamiento del canal principal (Fig. 13). Repita para la luminaria adyacente.
- Con una de las placas traseras metálicas que acaba de retirar, desarme el montaje en rieles doblando la placa trasera. De ser necesario, dóblelo para soltar por completo la lengüeta (Fig. 14A).

Fig. 14B

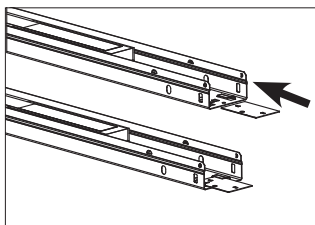
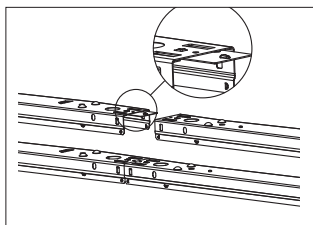

Fig. 14C



- Inserte la lengüeta de montaje en las ranuras que se encuentran en el extremo del alojamiento del canal principal (Fig. 14B). Asegúrese de que las lengüetas de bloqueo estén frente al orificio de la lengüeta de bloqueo ubicado en el cuerpo del alojamiento principal. Deslice la lengüeta para montaje en rieles hasta que oiga un clic (Fig. 14C).
- Monte la primera luminaria con las lengüetas para montaje en rieles siguiendo los pasos 7-12 de instalación explicados anteriormente.
- Para instalar la segunda luminaria, deslícela sobre la lengüeta de montaje en rieles (Fig. 14C) y siga los pasos de instalación 7-12 explicados más arriba.

Conexión de 8 pies

- Para conectar 8 pies a 2 pies o a 4 pies, use el conector de canal que se muestra en la (Fig. 15) y consulte la hoja de instrucciones respectiva. (El conector se vende por separado).

Fig. 15

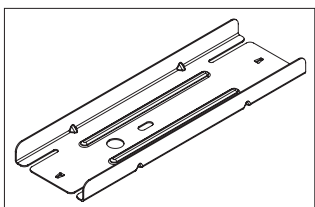

SLSTPROW842

Fig. 16

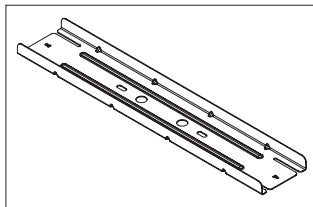

SLSTPROW88

- Para conectar 8 pies a 8 pies, use el conector de canal que se muestra en la (Fig. 16) y consulte la hoja de instrucciones respectiva. (El conector de canal se vende por separado).

CÓMO INSTALAR EL REGULADOR

(Para una luminaria que contiene (1) controlador de 120/277 V)

- Utilizando la terminación de cable suministrada en el cable de atenuación, combine el cable positivo del atenuador con el conductor positivo (violeta) del puerto de atenuación del controlador (DIM +).
- Combine el cable negativo del atenuador con el cable negativo gris del puerto de atenuación (DIM -) del controlador utilizando la terminación de cable suministrada en el cable gris de atenuación.

(Para una luminaria que contiene (2) controladores de 120/277 V)

- Los cabezales reguladores para cada controlador vienen conectados entre sí usando una terminación de cable.
- Para añadir la función reguladora, desenrosque el terminal del cable para los cabezales reguladores positivos color violeta que están conectados a los puertos del controlador (DIM +). Combine el conector positivo del regulador y conecte los tres conectores positivos entre sí usando la terminación para cables.
- Desenrosque la terminación del cable para que los conectores reguladores negativos de color gris estén ambos conectados a los puertos del controlador (DIM -). Combine el conector negativo del regulador, y conecte los tres conectores negativos entre sí usando la terminación para cables.

(Para una luminaria que contiene (1) controlador de 120 V) (Conecte el regulador según las instrucciones del fabricante)

- Consulte el sitio www.cooperlighting.com para ver una lista de reguladores que sean compatibles con la serie de productos SLSTP.
- Este dispositivo cumple con la Parte 15 de las Reglas de la Comisión Federal de Comunicaciones (FCC) de los E. U. de A. La operación está sujeta a las dos condiciones siguientes: (1) Este dispositivo no puede causar interferencia dañina, y (2) este dispositivo debe aceptar toda interferencia recibida, incluyendo la interferencia que pueda causar un funcionamiento indeseado.

⚠️ ADVERTENCIA: Las Reglamentaciones de la FCC establecen que todo cambio o modificación no autorizados en este equipo, que no estén aprobados expresamente por el fabricante, podrían anular la autorización del usuario para operar el equipo.

GARANTÍA LIMITADA DE 5 AÑOS

LA SIGUIENTE GARANTÍA ES EXCLUSIVA Y REEMPLAZA A TODAS LAS DEMÁS GARANTÍAS, YA SEAN IMPLÍCITAS, EXPLÍCITAS O ESTATUTARIAS, INCLUIDAS, ENTRE OTRAS, LAS GARANTÍAS DE COMERCIABILIDAD E IDONEIDAD PARA UN FIN PARTICULAR.

Cooper Lighting Solutions garantiza a sus clientes que los productos de Cooper Lighting Solutions no presentarán defectos en los materiales y en la fabricación durante un período de cinco años desde la fecha de compra. La obligación de Cooper Lighting Solutions según esta garantía se limita expresamente al suministro de los productos de reemplazo. Esta garantía se extiende sólo para el comprador original del producto. Un recibo de compra u otra prueba de la fecha de compra original aceptable para Cooper Lighting Solutions. Esto es necesario para la ejecución de la garantía. Esta garantía no se aplica a los productos de Cooper Lighting Solutions que hayan sido alterados o reparados o que estuvieron sujetos a negligencia, abuso, mal uso o accidente (incluido los daños durante el envío). Esta garantía no se aplica a los productos Cooper Lighting Solutions no fabricados por Cooper Lighting Solutions que hayan sido suministrados, instalados o utilizados junto con los productos Cooper Lighting Solutions. Los daños del producto causados por bombillas de reemplazo, corrosión o decoloración de los componentes de latón no están cubiertos por esta garantía.

LIMITACIÓN DE RESPONSABILIDAD:

COOPER LIGHTING SOLUTIONS NO SERÁ RESPONSABLE LEGAL EN NINGÚN CASO DE DAÑOS INDIRECTOS, ACCIDENTALES O RESULTANTES (SIN IMPORTAR LA ACCIÓN LEGAL, YA SEA POR CONTRATO, RE-SPONSABILIDAD ESTRICTA O DE FORMA EXTRA CONTRACTUAL, INCLUYENDO LA NEGLIGENCIA), NI POR TAMPOCO DE LA PÉRDIDA DE GANANCIAS; COOPER LIGHTING SOLUTIONS TAMPOCO SE HACE RESPONSABLE POR DAÑOS QUE SURJAN O ESTÉN CONECTADOS CON ESTOS TÉRMINOS O CON LA FABRICACIÓN, VENTA, ENTREGA, USO, MANTENIMIENTO, REPARACIÓN O MODIFICACIÓN DE LOS PRODUCTOS DE COOPER LIGHTING SOLUTIONS O DEL SUMINISTRO DE CUALQUIER PIEZA DE REPUESTO QUE EXCEDA EL PRECIO DE COMPRA DE LOS PRODUCTOS DE COOPER LIGHTING SOLUTIONS QUE ORIGINAN UN RECLAMO. NO SE ACEPTARÁN CARGOS POR MANO DE OBRA PARA QUITAR O INSTALAR LOS ACCESORIOS.

Para obtener el servicio de la garantía comuníquese con Cooper Lighting Solutions al 1-800-334-6871, presione la opción 2 para el Servicio al Cliente, o por correo electrónico a ConsumerProducts@cooperlighting.com e incluya la siguiente información:

- Nombre, dirección y número de teléfono
- Fecha y lugar de compra
- Catálogo y cantidad de la compra
- Descripción detallada del problema

Todos los productos devueltos deben estar acompañados por un Número de autorización de productos devueltos emitido por la compañía y deben devolverse con flete prepago. Se rechazará todo producto recibido sin un Número de autorización de productos devueltos desde la compañía.

Cooper Lighting Solutions no se hace responsable por la mercancía dañada durante el transporte. Los productos reparados o reemplazados estarán sujetos a los términos de esta garantía y se inspeccionan al ser empacados. El daño evidente y oculto que se provoque durante el transporte se debe informar de inmediato al transportista que realiza la entrega y se debe presentar un reclamo.

La reproducción de este documento sin la aprobación previa por escrito de Cooper Lighting Solutions está estrictamente prohibida. Para solicitar ayuda, llame al 1-800-334-6871 o envíe un correo electrónico a ConsumerProducts@cooperlighting.com. Impreso en China



1121 Highway 74 South, Peachtree City, GA 30269
www.cooperlighting.com

© 2020 Cooper Lighting Solutions

10/17
IL502231ML