

Installation Instruction Supplement – Luminaire with Ambient Integrated Sensor:

- WaveLinx, WaveLinx Lite, SVPD Series

Supplément aux directives d'installation – Luminaire avec capteur d'ambiance intégré:

- WaveLinx, WaveLinx Lite, SVPD Séries

Complemento de instrucciones de instalación – luminaria con sensor ambiental integrado

- WaveLinx, WaveLinx Lite, SVPD Serie

IMPORTANT: Read carefully before installing fixture. Failure to comply with these instructions may result in death, serious bodily injury and property damage. Retain for future reference.

WARNING



Risk of Fire, Electrical Shock, Cuts or other Casualty Hazards- Installation and maintenance of this product must be performed by a qualified electrician. This product must be installed in accordance with the applicable installation code by a person familiar with the construction and operation of the product and hazards involved.



Risk of Fire and Electric Shock- Make certain power is OFF before starting installation or attempting any maintenance. Disconnect power at fuse or circuit breaker.

Risk of Fire- Minimum 90°C supply conductors.



Risk of Burn- Disconnect power and allow fixture to cool before handling or servicing.



Risk of Personal Injury- Due to sharp edges, handle with care.

DISCLAIMER OF LIABILITY: Cooper Lighting Solutions assumes no liability for damages or losses of any kind that may arise from the improper, careless, or negligent installation, handling or use of this product.

NOTICE: Green ground screw provided in proper location. Do not relocate.

NOTICE: Fixture may become damaged and/or unstable if not installed properly.

Note: Specifications and dimensions subject to change without notice.

ATTENTION Receiving Department: Note actual fixture description of any shortage or noticeable damage on delivery receipt. File claim for common carrier (LTL) directly with carrier. Claims for concealed damage must be filed within 15 days of delivery. All damaged material, complete with original packing must be retained.

Installation Instruction Supplement - Luminaire with Ambient Integrated Sensor

INSTALLATION

Fixture Installation/Wiring with Integrated Sensor

1. Follow all installation and wiring instructions found on the installation instructions for the luminaire. See www.cooperlighting.com for additional information.
2. Install all luminaires in the same area with the integrated sensor in the same orientation, or as indicated on the lighting plan.

NOTE: Installation of integrated sensors within 3-ft (1m) of HVAC air vents is not recommended.

3. The integrated sensor is factory wired to the luminaire, and does not require additional field wiring other than power.
4. Remove all luminaire and sensor protective covers after installation and prior to using the integrated sensor system.
5. Refer to this guide for additional information regarding integrated sensor systems offered. For additional information on a system, refer to www.cooperlighting.com.

Start Up Behavior

SVPD1, SVPD2, SVPD3, SVP3 Sensors

1	Turn power ON to the fixture.
2	The light will start at 50% light level and then raise or lower to the daylight level.
3	The sensor RED LED should slow blink (ON for 2 seconds, OFF for 2 seconds) for a 1 minute duration then blink only on occupancy.
4	Wait for next daylight adjustment/occupancy action.
5	System is fully operational.

Start Up Behavior

WaveLinx Lite series - WAB Sensor

1	Turn power ON to the fixture.
2	If occupied, the fixture will go to 100%. The occupancy is set for High sensitivity.
3	The sensor GREEN LED will flash for 100ms once every 3 seconds when motion is detected.
4	The fixture will dim to 30% after 10 minutes when the space is unoccupied. The fixture will dim to OFF after 10 additional minutes if the space is still unoccupied.
5	Ready for system configuration in the WaveLinx Lite mobile app. See online information for details at www.cooperlighting.com .

WaveLinx series - WAA, WLA Sensors

1	Turn power ON to the fixture.
2	The light will start at full, then change to auto-ON to 75% light level.
3	The sensor GREEN LED will remain ON until the integrated sensor is paired with a compatible WaveLinx system.
4	The light with integrated sensor will remain on until the occupancy timeout (20 minutes) is reached, and will automatically turn OFF. Daylighting is disabled until configured.
5	Ready for system configuration in the WaveLinx mobile app. See online information for details at www.cooperlighting.com .

Installation Instruction Supplement - Luminaire with Ambient Integrated Sensor

Wavelinx Wireless Integrated Sensor System - WAA / WLA Series

Ambient luminaires with WaveLinx Wireless Connected Lighting (WCL) system combine lighting, connectivity and software into a complete and powerful solution. Wireless integrated controls and advanced LED technology deliver a simple to install, flexible, and secure solution.

WaveLinx is an industry-leading comprehensive and cost effective wireless lighting system. WaveLinx provides out-of-the-box functionality to get off the job faster along with easy setup, programing, and control through the intuitive mobile application. With drag and drop features along with Cooper Lighting Solutions' patent pending Automatic Code Commissioning, you'll save time and eliminate the cost and complexity of programing while providing a flexible and reconfigurable wireless topology for future on the fly space changes. The WaveLinx Low-Voltage Power Module option combined with compatible low-voltage luminaires unlocks material cost and labor efficiencies, effectively creating a hybrid system that combines the benefits of both connected lighting and Class 2 wired distributed low-voltage power. WaveLinx provides a better user experience for building occupants through the personal user app and simple control of the lighting and plug loads.

The system can use an optional integrated sensor in each luminaire, providing occupancy sensing and daylight dimming from within the footprint of the fixture. With occupancy and light sensing built into the luminaire itself, the lighting design is the control design. Using the WaveLinx Wireless Connected Lighting integrated sensor simplifies the design of the control system, because the sensor covers the same area that the fixture does. Installation costs are reduced compared to traditional controls, with nothing but the power connection to make. WaveLinx Wireless Connected Lighting securely connects wirelessly to the fixtures, provides code-compliant energy saving strategies, gives occupants the ability to use lighting presets, and adjust the light levels.

How it works:

- Luminaires are factory wired with integrated occupancy and daylight sensors with out-of-the-box functionality.
- WaveLinx Mobile App provides direct setup of the lighting system using drag and drop programming.
- Once a luminaire is placed in the correct area, a patent pending automatic commissioning tool provides a code compliant LED lighting and control system that just works.

For a list of WaveLinx compatible fixtures, visit www.cooperlighting.com

SYSTEM CONFIGURATIONS

Local system: Private office with integrated sensor(s)

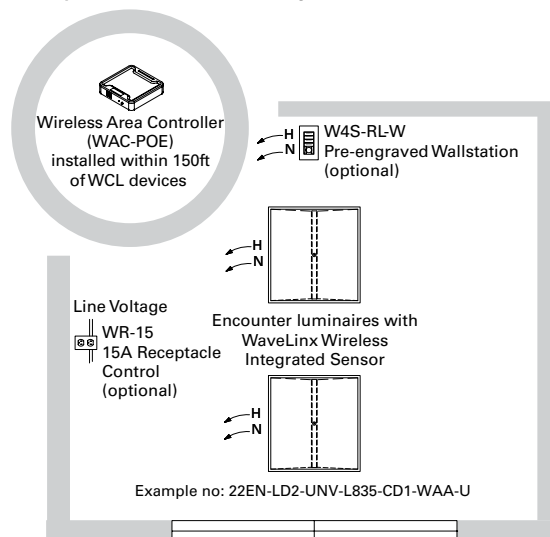

Expanded system options, not required

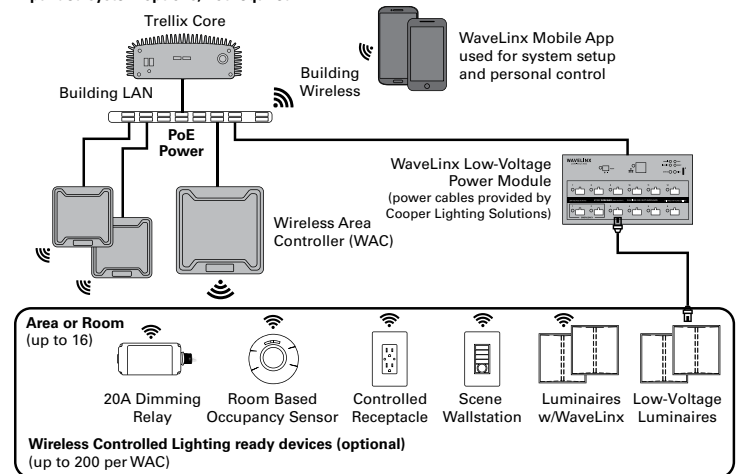

Note: The Minimum WaveLinx system requires at least one Wireless Area Controller, a Power over Ethernet (PoE) network and a WaveLinx equipped luminaire or control device. Other components are optional, and the system is expandable. Use of the WaveLinx mobile application is optional. See WaveLinx Wireless Connected Lighting site for more information and design criteria.

WaveLinx continued next page

Installation Instruction Supplement - Luminaire with Ambient Integrated Sensor

Wavelinx Lite Wireless Integrated Sensor System - WAB Series

The WaveLinx Lite (WLC) system uses standardized IEEE 802.15.1 (Bluetooth® 4.2 Low Energy) mesh technology for device to device communications without the requirement of a gateway. WLC integrated luminaires provide out-of-the-box functionality for independent operation when energized. With the use of the WLC mobile application with Trellix secure cloud portal access, groups of independent luminaires may be created and maintained with areas, control zones, and occupancy sets. WaveLinx Lite wallstations can also be added to provide wireless control of the lighting in an area.

The system uses integrated sensor in each luminaire, providing occupancy sensing and daylight dimming from within the footprint of the fixture. With occupancy and light sensing built into the luminaire itself, the lighting design is the control design. Using the WaveLinx Lite Wireless integrated sensor simplifies the design of the control system, because the sensor covers the same area that the fixture does. Installation costs are reduced compared to traditional controls, with nothing but the power connection to make. WaveLinx Wireless Connected Lighting securely connects wirelessly to the fixtures, provides code-compliant energy saving strategies, gives occupants the ability to use lighting presets, and adjust the light levels.

How it works:

- Ambient luminaires are factory wired with integrated occupancy and daylight sensors with out-of-the-box functionality.
- WaveLinx Lite devices operate autonomously with default out-of-the-box programmed behavior once they are installed and powered. They will work indefinitely in this mode unless they are programmed using the WaveLinx Lite Mobile App.
- The app provides user-friendly programming of all lighting and devices into control zones and areas.

For a list of WaveLinx compatible fixtures, visit www.cooperlighting.com

WAVELINX LITE SYSTEM CONFIGURATIONS

Local system: Private office with integrated sensor(s)

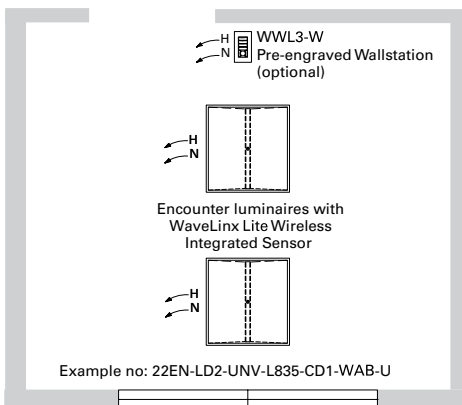

System Architecture

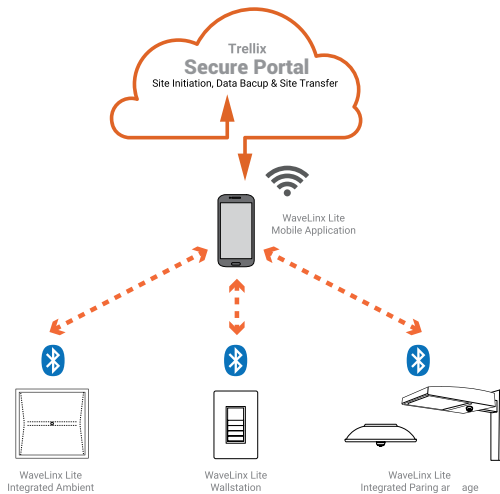

Note: Use of the WaveLinx mobile application is optional. See WaveLinx Lite Wireless Connected Lighting site for more information and design criteria.

Installation Instruction Supplement - Luminaire with Ambient Integrated Sensor

WAVELINX (WAA / WLA) AND WAVELINX LITE (WAB) COVERAGE PATTERN (NOT TO SCALE)

TOP VIEW:

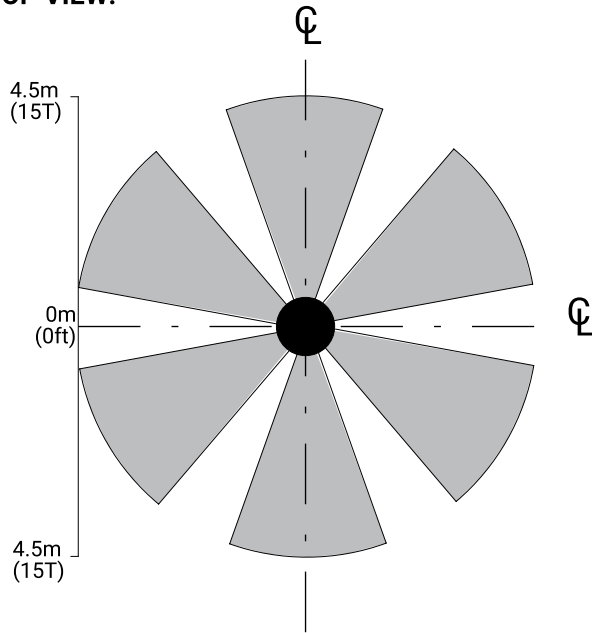

SIDE VIEW:

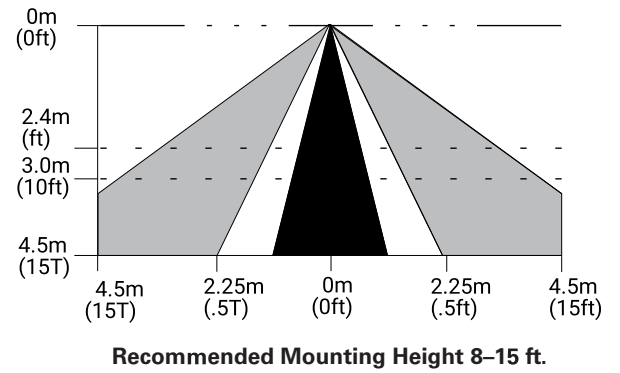

Notes: ⁽¹⁾ The coverage pattern shown above depicts the area below the luminaire where the integrated sensor system can detect occupancy. ⁽²⁾ Spacing between fixtures should not exceed the coverage pattern of the sensor. ⁽³⁾ Mounting height should not exceed coverage shown. ⁽⁴⁾ Exceeding these spacing/height guidelines will result in reduced integrated sensor performance.

End of WaveLinx information

Installation Instruction Supplement - Luminaire with Ambient Integrated Sensor

Cooper Lighting Solutions Integrated Sensor System - SVPD1, SVPD2, SVPD3 series

Capture the benefits of traditional lighting controls, without complicated coverage planning or special wiring using a sensor in every fixture. Ideal for new construction or retrofit fixtures. With the SVPD series, integrated sensors have automatic occupancy detection and daylight dimming out of the box, immediately saving energy. The lighting system will turn on automatically, dim to a preset level, and begin to raise/lower to a default light level. The fixture will also turn off when no one is around.

The integral daylight sensor* reduces the need for special daylight zone planning. Each luminaire will automatically adjust the light level based on reflected light beneath the sensor.

Occupied daylight light levels and unoccupied light levels can be adjusted using the integrated sensor programming remote (Catalog Number: ISHH-01). The integrated sensor personal remote (Catalog Number: ISHH-02) provides code compliant (ASHRAE, IECC, T24) manual raise, lower, ON, OFF control.

How its work

- As the user enters the space controlled by the integral sensor, the lighting turns ON to the default daylight level.
- Lighting will remain at that the daylight level until the space is unoccupied. This will start the occupancy timeout period (default 20 minutes).
- If the space remains unoccupied for half of the timeout period, the lighting will automatically reduce to the Energy Saver light level. This adjustable light level is typically half of the occupied daylight level.
- At the end of the timeout period the lighting will go to the unoccupied light level. This adjustable light level uses the OFF default setting.
- Use the ISHH-01 Programming remote to customize the settings and time values. Refer to the Integrated Sensor programming guide for more information. Use the ISHH-02 Personal Control remote to temporarily turn the lighting on or off, or change the light level, all without interrupting the programmed settings.

*Daylight sensing not available on some models.

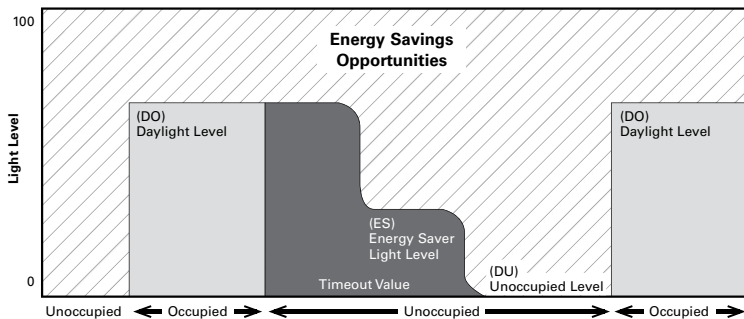

For default settings by luminaire series, consult the integrated sensor (SVPD1, SVPD2, SVPD3). Specification sheet supplement located at www.cooperlighting.com

Remote Control



**ISHH-01
Programming/Control
Remote (1)**

Notes: (1) Compatible with SVPD series only.



**ISHH-02
Personal Control
Remote (1)**

Programming Remote Functionally

1. An optional programming remote is available to change the integrated sensor default settings.
2. Only one remote is needed to program multiple luminaires with integrated sensors.
3. Refer to the Integrated Sensor Remote Programming Guide for detailed information on the use and programming of the integrated sensor and programming remote.

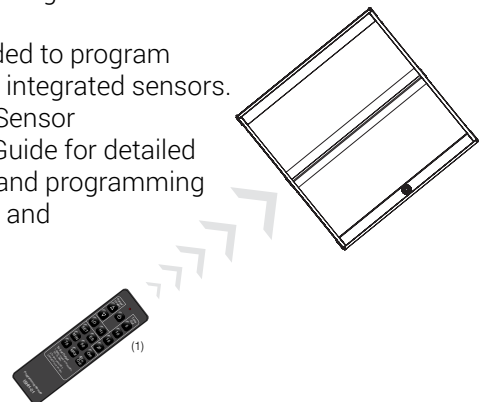

Cooper Lighting Solutions Integrated Sensor System Series Features - SVPD1, SVPD2, SVPD3, SVP3

SVPD1 Coverage Pattern (not to scale)

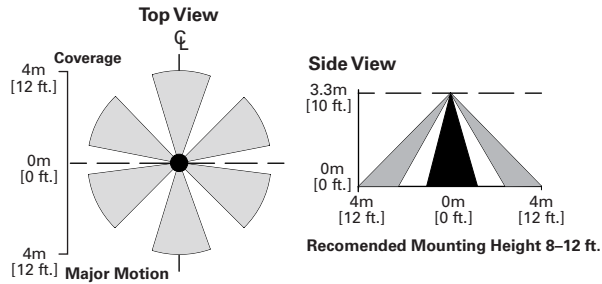

SVPD2 Coverage Pattern (not to scale)

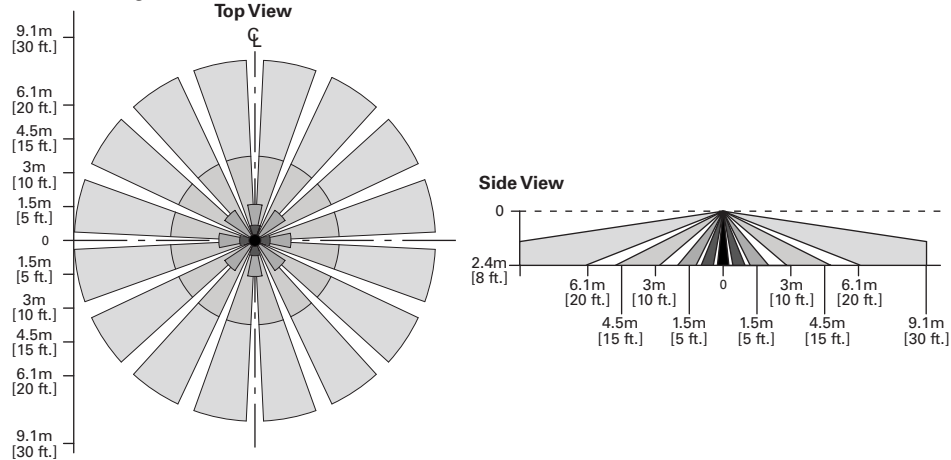

SVPD3, SVP3 Coverage Pattern (not to scale)

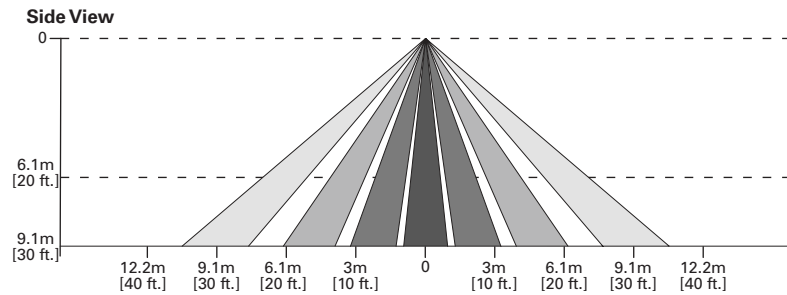

- Notes:** ⁽¹⁾ The coverage pattern shown above depicts the area below the luminaire where the integrated sensor system can detect occupancy. ⁽²⁾ Spacing between fixtures should not exceed the coverage pattern of the sensor. ⁽³⁾ Mounting height should not exceed coverage shown. ⁽⁴⁾ Exceeding these spacing/height guidelines will result in reduced integrated sensor performance.

Default Settings - SVPD1, SVPD2, SVPD3, SVP3

Occupancy Detection	Auto-on, Active
Default Occupancy Time Out	20 minutes
Occupancy Sensitivity	High
Energy Saver Scene	100 % - Occupied Scene
Fade Up Time	32% per second using "Raise"
Fade Down Time	24% per second using "Lower"
Default Daylight Harvesting Level ⁽¹⁾	Consult luminaire specification sheet(s)
Default Unoccupied Light Level	Off

Supplément aux directives d'installation – Luminaire avec capteur d'ambiance intégré

IMPORTANT : Lisez attentivement avant d'installer le luminaire. La désobéissance aux instructions suivantes représente un risque de blessures graves ou mortelles et de dommages matériels. Conservez pour consultation ultérieure.

AVERTISSEMENT



Risque d'incendie, de décharge électrique, de coupure ou d'autres dangers- L'installation et la réparation de ce produit doivent être faites par un électricien qualifié. Ce produit doit être installé conformément au code d'installation applicable par une personne qui connaît bien la construction, le fonctionnement du produit et les dangers encourus.



Risque d'incendie ou de décharge électrique- Assurez-vous que l'alimentation électrique est **HORS TENSION** avant de commencer l'installation ou de tenter d'en faire l'entretien. Coupez l'alimentation électrique au niveau du fusible ou du disjoncteur.



Risque d'incendie- Conducteurs d'alimentation pouvant supporter un minimum de 90 °C.

Risque de brûlure- Débranchez la source d'alimentation et laissez refroidir le luminaire avant de procéder à son entretien ou à sa manipulation.



Risque de blessure- À cause des bords tranchants, manipulez ce produit avec soin.

EXONÉRATION DE RESPONSABILITÉ : Cooper Lighting Solutions n'assume aucune responsabilité pour les dommages ou pertes de toute nature pouvant découler d'une installation inappropriée, imprudente ou négligente et d'une mauvaise manipulation ou utilisation de ce produit.

AVIS: Ce luminaire peut s'endommager s'il n'est pas installé correctement ou s'il est instable.

Remarque : Les caractéristiques techniques et les dimensions peuvent changer sans préavis.

Remarque : Ce luminaire doit être supporté par des rails principaux ou une autre structure capable de supporter un luminaire de 18 kg (40 lb).

ATTENTION Service de la réception : Veuillez fournir une description de tout élément manquant ou de tout dommage au luminaire constaté au bordereau de réception. Soumettez une réclamation de transporteur public (chargement partiel) directement auprès du transporteur. Les réclamations pour dommages cachés doivent être faites dans les 15 jours suivant la réception. Tout le matériel endommagé ainsi que l'emballage d'origine doivent être conservés.

INSTALLATION

Installation/câblage du luminaire avec capteur intégré

1. Suivez toutes les consignes d'installation et de câblage fournies dans les instructions d'installation du luminaire. Consultez le site www.cooperlighting.com pour obtenir de plus amples renseignements.
2. Installez les luminaires dans la même zone que le capteur intégré et dans la même orientation que ce dernier ou de la manière indiquée sur le dessin d'éclairage.
REMARQUE : L'installation de capteurs intégrés à moins de 3 pi (1 m) des bouches d'aération de systèmes de chauffage, de ventilation et de climatisation (CVC) n'est pas recommandée.
3. Le capteur intégré est câblé en usine au luminaire et ne nécessite aucun câblage supplémentaire sur place autre que l'alimentation.
4. Retirez tous les couvercles de protection du luminaire et du capteur après l'installation et avant l'utilisation du système avec capteur intégré.
5. Consultez ce guide pour obtenir des renseignements supplémentaires au sujet des systèmes avec capteur intégrés offerts. Pour obtenir de plus amples renseignements au sujet d'un système, consultez le site www.cooperlighting.com.

COMPORTEMENT AU DÉMARRAGE

Capteurs SVPD1, SVPD2, SVPD3, SVP3

1	Mettre le luminaire sous tension.
2	La lumière s'allume avec un niveau d'éclairage de 50 %, puis s'intensifie ou diminue en fonction du niveau de la lumière du jour.
3	La DEL rouge du capteur devrait clignoter lentement (allumée pendant 2 secondes, éteinte pendant 2 secondes) pendant 1 minute, puis uniquement dans le cas d'une présence.
4	Attendre le prochain ajustement de la lumière du jour/la prochaine action d'une présence.
5	Le système est entièrement fonctionnel.

COMPORTEMENT AU DÉMARRAGE

Série WaveLinx Lite – Capteur WAB

1	Mettre le luminaire sous tension.
2	S'il est occupé, l'appareil passera à 100 %. La sensibilité de l'occupation est réglée sur « High » (élevée).
3	La DEL VERTE du capteur clignotera pendant 100 minutes 1 fois toutes les 3 secondes lorsqu'un mouvement est détecté.
4	L'intensité du luminaire diminuera à 30 % après 10 minutes lorsque l'espace est inoccupé. L'intensité du luminaire passera à « OFF » (arrêt) après 10 autres minutes si l'espace demeure inoccupé.
5	Prêt pour la configuration du système dans l'application mobile WaveLinx Lite. Pour obtenir de plus amples détails, consultez le site Web www.cooperlighting.com .

WaveLinx series - Capteurs WAA/WLA

1	Mettre le luminaire sous tension.
2	La lumière s'allume avec un niveau d'éclairage de 100 %, puis passe au mode Allumage automatique à un niveau d'éclairage de 75 % en fonction de la lumière du jour.
3	La DEL verte du capteur demeure allumée jusqu'à ce que le capteur intégré soit jumelé avec un système WaveLinx compatible.
4	Le luminaire avec capteur intégré demeure allumé jusqu'à ce que la période de temporisation du mode Inoccupé (20 minutes) soit écoulée, puis s'ÉTEINT automatiquement en cas d'une présence. Le mode Lumière du jour est désactivé jusqu'à ce qu'il soit configuré.
5	Prêt pour la configuration du système dans l'application mobile WaveLinx Lite. Pour obtenir de plus amples détails, consultez le site Web www.cooperlighting.com .

Supplément aux directives d'installation – Luminaire avec capteur d'ambiance intégré

Système avec capteur sans fil intégré Wavelinx de séries WAA/WLA

Les luminaires d'ambiance encastrés avec système d'éclairage sans fil WaveLinx allient éclairage, connectivité et logiciel en une solution complète et puissante. Les commandes sans fil intégrées et la technologie à DEL de pointe offrent une solution facile à installer, souple et sécuritaire.

WaveLinx est un système d'éclairage sans fil économique et complet qui domine l'industrie. Le système WaveLinx présente des fonctions prêtes à l'emploi permettant de finir le travail plus rapidement, et présente une installation, une programmation et un contrôle faciles grâce à l'application mobile intuitive. Avec des fonctions glisser-déplacer ainsi que l'Automatic Code Commissioning (démarrage automatique du code) en instance de brevet de Cooper Lighting Solutions, vous économiserez du temps et éliminez les coûts et la complexité associés à la programmation, tout en offrant une topologie sans fil souple et reconfigurable en prévision des changements imprévus apportés à l'espace ultérieurement. L'option du module d'alimentation basse tension WaveLinx, combinée à des luminaires basse tension compatibles, permet de générer des réductions de coût et de main-d'œuvre, créant ainsi de manière efficace un système hybride qui allie les avantages de l'éclairage connecté et de l'alimentation distribuée à basse tension de classe 2. Le système WaveLinx offre une meilleure expérience utilisateur pour les occupants de l'immeuble grâce à l'application utilisateur personnelle et aux commandes simples de l'éclairage et des charges de branchement.

Le système peut utiliser un capteur facultatif intégré à chaque luminaire, offrant ainsi la détection d'une présence et la gradation automatique en fonction de la lumière du jour depuis l'intérieur du schéma de couverture du luminaire. Avec la détection d'une présence et de la lumière intégrée à même le luminaire, la conception de l'éclairage est en fait la conception des commandes. L'utilisation du système d'éclairage sans fil avec capteur intégré WaveLinx simplifie la conception du système de commande puisque le capteur couvre la même zone que le luminaire. Les coûts d'installation s'en trouvent réduits par rapport aux commandes traditionnelles, puisqu'il n'y a qu'à procéder au raccordement de l'alimentation électrique. Le système d'éclairage sans fil WaveLinx se raccorde sans fil aux luminaires en toute sécurité, fournit des stratégies d'économies d'énergie conformes au code, et offre aux occupants la possibilité d'utiliser des modes d'éclairage prééglés et de régler les niveaux d'éclairage.

Fonctionnement :

- Les luminaires d'ambiance encastrés sont câblés en usine avec des capteurs de présence et de lumière du jour, ainsi que des fonctions prêtes à l'emploi.
- L'application mobile WaveLinx permet une configuration directe du système d'éclairage au moyen d'une interface glisser-déplacer.
- Une fois qu'un luminaire est placé dans la zone appropriée, un outil de démarrage automatique (en instance de brevet) fournit un éclairage à DEL et un système de commande.

Pour obtenir une liste des luminaires WaveLinx compatibles, veuillez consulter le site www.cooperlighting.com

CONFIGURATIONS DU SYSTÈME

Système local : Bureau privé avec capteur(s) intégré(s)

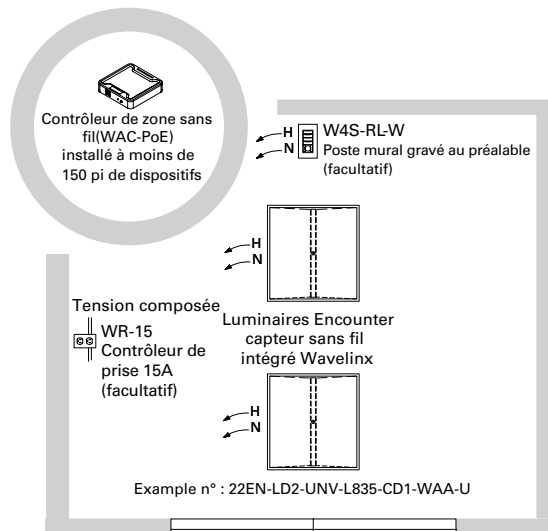

Options pour extension du système

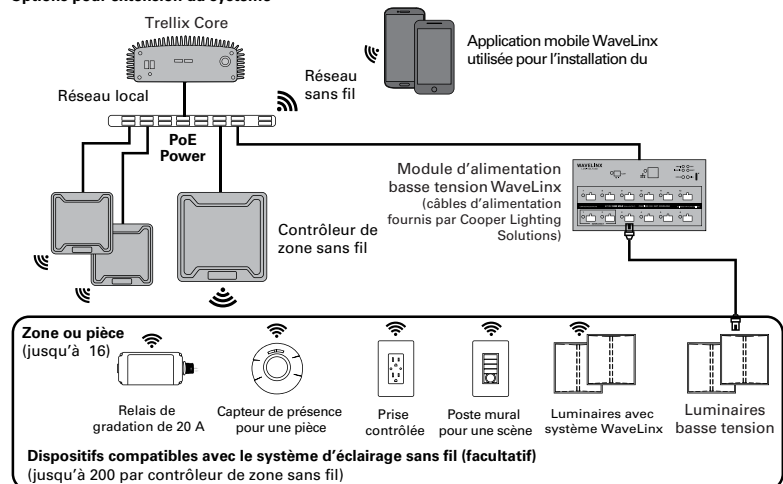

Remarque : Le système WaveLinx nécessite au minimum un contrôleur de zone sans fil, un réseau Ethernet PoE et un luminaire ou dispositif de commande doté du système WaveLinx. Les autres composants sont facultatifs, et le système est extensible. L'utilisation de l'application mobile WaveLinx est facultative. Consultez le site Web de l'éclairage sans fil WaveLinx pour obtenir de plus amples renseignements et critères de conception

WaveLinx (suite à la page suivante)

Système avec capteur sans fil intégré Wavelinx Lite de série WAB

Le système WaveLinX Lite (WLC) utilise la technologie maillée normalisée IEEE 802.15.1 (Bluetooth® 4.2 Low Energy) pour les communications d'un appareil à l'autre sans passerelle. Les luminaires intégrés WLC présentent des fonctions prêtes à l'emploi pour un fonctionnement indépendant lorsqu'ils sont sous tension. Avec l'utilisation de l'application mobile du système WLC au moyen d'un accès au portail infonuagique sécurisé de Trellix, des groupes de luminaires indépendants peuvent être créés et maintenus à l'aide de réglages de zones, de zones de contrôle et d'occupation. Des postes muraux WaveLinX Lite peuvent également être ajoutés pour offrir un contrôle sans fil de l'éclairage dans une zone.

Le système utilise un capteur intégré à chaque luminaire, offrant ainsi la détection d'une présence et la gradation automatique en fonction de la lumière du jour depuis l'intérieur du schéma de couverture du luminaire. Avec la détection d'une présence et de la lumière intégrée à même le luminaire, la conception de l'éclairage est en fait la conception des commandes. L'utilisation du capteur sans fil intégré WaveLinX Lite simplifie la conception du système de commande puisque le capteur couvre la même zone que le luminaire. Les coûts d'installation s'en trouvent réduits par rapport aux commandes traditionnelles, puisqu'il n'y a qu'à procéder au raccordement de l'alimentation électrique. Le système d'éclairage sans fil WaveLinX se raccorde sans fil aux luminaires en toute sécurité, fournit des stratégies d'économies d'énergie conformes au code, et offre aux occupants la possibilité d'utiliser des modes d'éclairage pré-réglés et de régler les niveaux d'éclairage.

Fonctionnement:

- Les luminaires d'ambiance encastrés sont câblés en usine avec des capteurs de présence et de lumière du jour, ainsi que des fonctions prêtes à l'emploi.
- Les appareils WaveLinX Lite fonctionnent de manière autonome et adoptent un comportement programmé prêt à l'emploi par défaut une fois qu'ils sont installés et alimentés. Ils fonctionneront indéfiniment dans ce mode à moins qu'ils ne soient programmés à l'aide de l'application mobile WaveLinX Lite.
- L'application permet une programmation conviviale de tous les éclairages et appareils dans les zones et zones de contrôle.

Pour obtenir une liste des luminaires WaveLinX compatibles, veuillez consulter le site www.cooperlighting.com

CONFIGURATIONS DU SYSTÈME WAVELINX LITE

Système local : Bureau privé avec capteur(s) intégré(s)

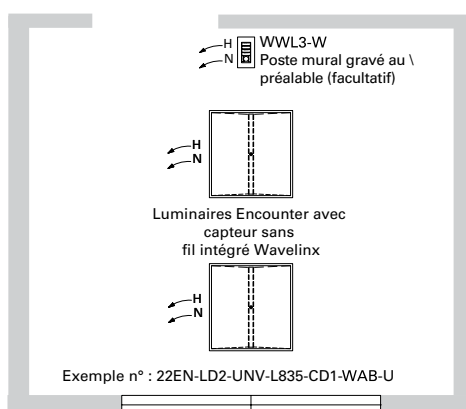

Architecture du système

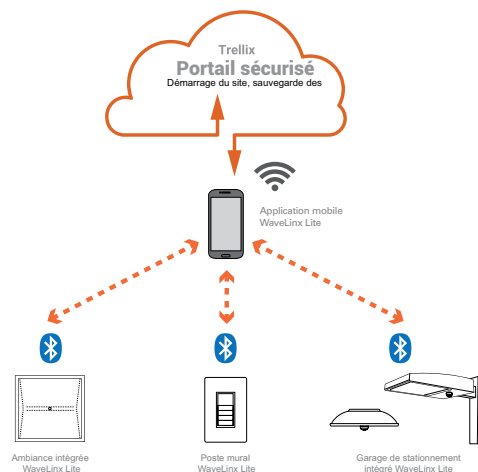

Note : L'utilisation de l'application mobile WaveLinX est facultative. Consultez le site Web de l'éclairage sans fil WaveLinX Lite pour obtenir de plus amples renseignements et critères de conception.

Supplément aux directives d'installation – Luminaire avec capteur d'ambiance intégré

SCHÉMA DE COUVERTURE DES SYSTÈMES WAVELINX (WAA) ET WAVELINX LITE (WAB) (N'EST PAS À L'ÉCHELLE)

VUE DE DESSUS:

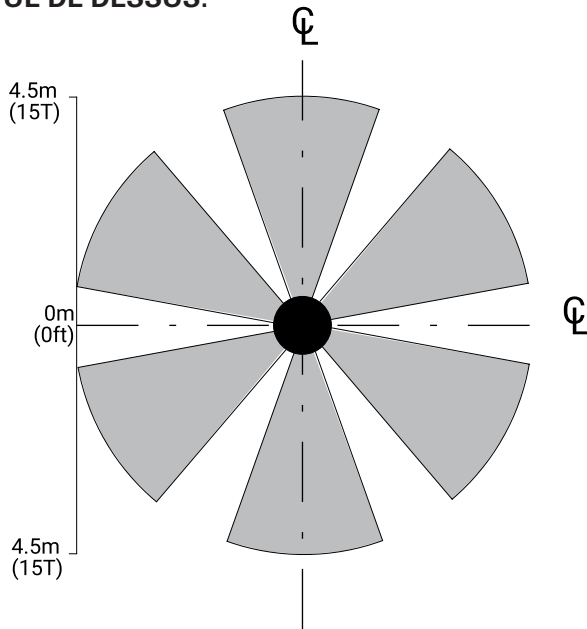

VUE LATÉRALE:

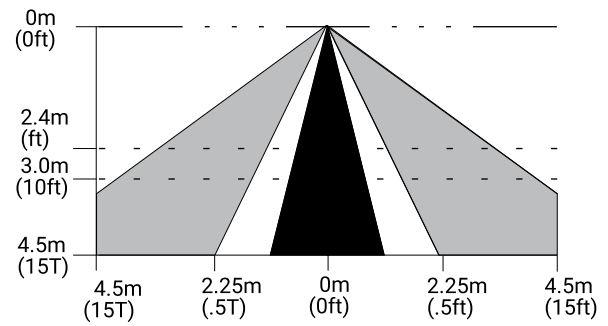

Hauteur de montage recommandée 2,4 à 4,57 m (8 à 15 pi)

Notes: ⁽¹⁾ Le schéma de couverture illustré ci-dessus montre la zone située en dessous du luminaire, dans laquelle le système de capteur intégré peut détecter une présence. ⁽²⁾ L'espacement entre les luminaires ne doit pas dépasser le schéma de couverture du capteur. ⁽³⁾ La hauteur de montage ne doit pas être supérieure à celle du schéma de couverture illustré. ⁽⁴⁾ Le dépassement de ces directives d'espacement/de hauteur affectera le rendement du capteur intégré

Fin des renseignements sur le luminaire WaveLinX

Système de capteur intégré de Cooper Lighting Solutions – séries SVPD1, SVPD2, SVPD3

Profitez des avantages des commandes d'éclairage traditionnelles, sans la planification complexe de la couverture ou de câblage spécial grâce à un capteur sur chaque luminaire. Idéal pour les nouvelles constructions ou la modernisation des luminaires. Avec la série SVPD, les capteurs intégrés offrent de série la détection d'une présence et la gradation automatique en fonction de la lumière du jour, ce qui permet de faire des économies d'énergie immédiatement. Le système d'éclairage s'allume automatiquement, diminue à un niveau préréglé, puis s'intensifie/diminue en fonction d'un niveau d'éclairage par défaut. De plus, le luminaire s'éteint lorsqu'il n'y a personne de présent.

Le capteur de lumière intégré* réduit la nécessité de planification d'une zone de lumière du jour spéciale. Chaque luminaire ajustera automatiquement le niveau d'éclairage en fonction de la lumière réfléchie sous le capteur

Le niveau de lumière du jour en mode Occupé et le niveau de lumière en mode Inoccupé peuvent être ajustés en utilisant la télécommande de programmation du capteur intégré (référence catalogue : ISHH-01). La télécommande personnelle de capteur intégré (référence catalogue : ISHH-02) offre des commandes d'augmentation, diminution, ALLUMAGE, EXTINCTION manuelles compatibles avec les codes ASHRAE, CICE, T24.

Fonctionnement:

- Lorsque l'utilisateur entre dans une zone contrôlée par le capteur intégré, l'éclairage S'ALLUME au niveau de lumière du jour par défaut.
- L'éclairage restera à ce niveau jusqu'à ce que l'espace soit inoccupé. Cela lancera la période de temporisation du mode Inoccupé (par défaut 20 minutes).
- Si l'espace reste inoccupé pendant la moitié de la période de temporisation, l'éclairage sera automatiquement réduit au niveau d'éclairage économie d'énergie. Ce niveau d'éclairage réglable correspond généralement à la moitié du niveau de lumière du jour du mode Occupé.
- À la fin de la période de temporisation, l'éclairage passera au niveau d'éclairage du mode Inoccupé. Ce niveau d'éclairage réglable utilise le paramètre d'EXTINCTION par défaut.
- Utilisez la télécommande de programmation ISHH-01 pour personnaliser les réglages et les valeurs de temporisation. Consultez le guide de programmation des capteurs intégrés pour obtenir plus de renseignements à ce sujet. Utilisez la télécommande personnelle ISHH-02 pour allumer ou éteindre temporairement l'éclairage, sans interrompre les réglages programmés.

*Détection de lumière du jour non disponible sur certains modèles

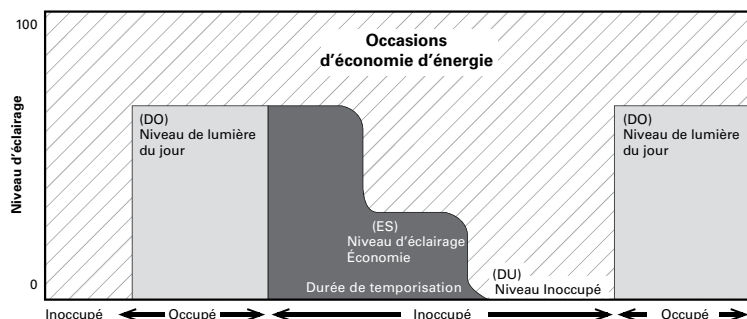

Pour obtenir les réglages par défaut selon la série des luminaires, consultez les renseignements sur le capteur intégré (SVPD1, SVPD2, SVPD3). Vous trouverez la fiche technique sur le site Web www.cooperlighting.com

Télécommande



ISHH-01
Programmation/
télécommande⁽¹⁾

Remarques : Compatible avec les systèmes de série SVPD seulement



ISHH-02
Télécommande
personnelle⁽¹⁾

Programmation de la télécommande de manière fonctionnelle

1. Une télécommande de programmation est disponible en option pour modifier les réglages par défaut du détecteur intégré.
2. Une seule télécommande est nécessaire pour programmer plusieurs luminaires dotés de détecteurs intégrés.
3. Consultez le Guide de programmation de la télécommande du capteur intégré pour obtenir des renseignements détaillés sur l'utilisation et la programmation du capteur intégré et de la télécommande de programmation.

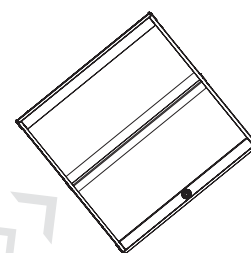

Système de capteur intégré de Cooper Lighting Solutions – séries SVPD1, SVPD2, SVPD3, SVP3

Schéma de couverture du modèle SVPD1 (n'est pas à l'échelle)



Schéma de couverture du modèle SVPD2 (n'est pas à l'échelle)



Schéma de couverture des modèles SVPD3 et SVP3 (n'est pas à l'échelle) Vue latérale

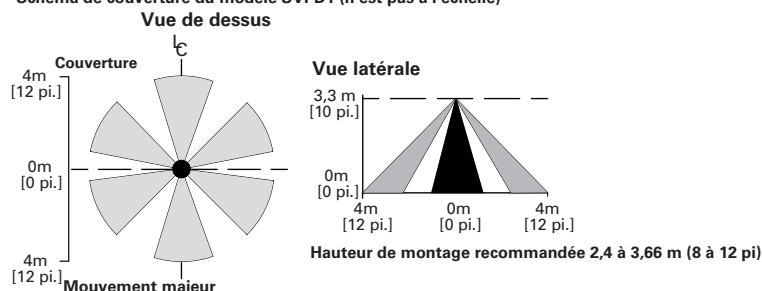

Remarques: ⁽¹⁾ Le schéma de couverture illustré ci-dessus montre la zone située en dessous du luminaire, dans laquelle le système de capteur intégré peut détecter une présence. ⁽²⁾ L'espacement entre les luminaires ne doit pas dépasser le schéma de couverture du capteur. ⁽³⁾ La hauteur de montage ne doit pas être supérieure à celle du schéma de couverture illustré. ⁽⁴⁾ Le dépassement de ces directives d'espacement/de hauteur affectera le rendement du capteur intégré.

Réglages par défaut – SVPD1, SVPD2, SVPD3 et SVP3

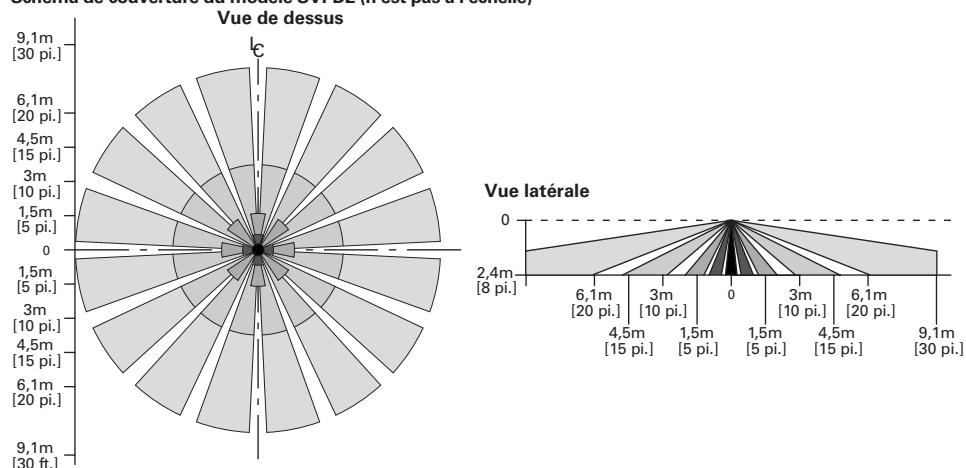
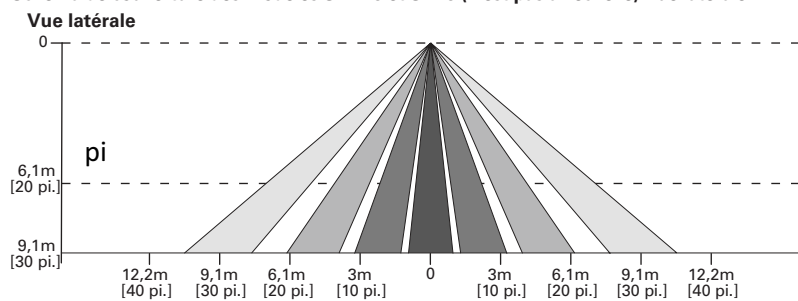
Détection de mouvement	Allumage automatique, actif
Délai d'attente par défaut lors d'une présence	20 minutes
Sensibilité à une présence	Élevé
Position Économie d'énergie	100 % – Mode Occupé
Délai d'augmentation graduelle	32 % à la seconde à l'aide de la touche « Raise » (augmenter)
Délai d'abaissement graduel	24 % à la seconde à l'aide de la touche « Lower » (baisser)
Niveau par défaut d'utilisation de la lumière du jour ⁽¹⁾	Consultez la fiche technique des luminaires
Intensité d'éclairage d'inoccupation par défaut	Éteint

Complemento de instrucciones de instalación - luminaria con sensor ambiental integrado

IMPORTANTE: Lea atentamente antes de instalar la luminaria. El incumplimiento de estas instrucciones puede ocasionar la muerte, lesiones corporales graves y daños a la propiedad. Conserve estas instrucciones para tenerlas como referencia futura.

ADVERTENCIA



Riesgo de incendio, descarga eléctrica, cortes u otros riesgos de accidentes: La instalación y el mantenimiento de este producto deben ser realizados por un electricista calificado. Este producto debe ser instalado de acuerdo con el código de instalación correspondiente por una persona familiarizada con la construcción y operación del producto y los riesgos involucrados.



Riesgo de incendio/descarga eléctrica: Asegúrese de que la alimentación esté APAGADA antes de comenzar la instalación o intentar cualquier mantenimiento. Desconecte el suministro eléctrico desde el fusible o el disyuntor.



Riesgo de incendio: Conductores mínimos de suministro de 90°C.



Riesgo de quemaduras: desconecte la alimentación y espere que la luminaria se enfríe antes de manipularla o repararla.

Riesgo de lesiones personales: Debido a los bordes filosos, manipúlelo con cuidado.

RENUNCIA DE RESPONSABILIDAD: Cooper Lighting Solutions no asume ninguna responsabilidad por daños o pérdidas de ningún tipo que puedan surgir por la instalación, manipulación o uso inadecuado, descuido o negligente de este producto.

AVISO: La luminaria puede dañarse y/o ser inestable si no se instala correctamente.

Nota: Las especificaciones y dimensiones están sujetas a cambios sin previo aviso.

Nota: Esta luminaria debe ser soportada por perfiles principales u otra estructura que sea capaz de soportar el peso de la luminaria de 40 libras.

ATENCIÓN Departamento de recepción: Observe que la descripción real de la luminaria no carezca de piezas ni presente daños notorios al momento de su entrega. Presente el reclamo directamente al transportista de carga (LTL). Los reclamos por daños ocultos deben presentarse dentro de los 15 días posteriores a la entrega del producto. Se debe guardar todo el material dañado, junto con el embalaje original.

Complemento de instrucciones de instalación - luminaria con sensor ambiental integrado

INSTALACIÓN

Instalación de la luminaria/Cableado con sensor integrado

1. Siga todas las instrucciones de instalación y cableado que se encuentran en las instrucciones de instalación de la luminaria. Consulte www.cooperlighting.com para obtener información adicional.
2. Instale todas las luminarias en la misma zona con el sensor integrado en la misma orientación, o según lo indique el plan de iluminación.
NOTA: No se recomienda la instalación de sensores integrados a menos de 1 m (3 ft) de las salidas de aire del sistema de climatización
3. The integrated sensor is factory wired to the luminaire, and does not require additional field wiring other than power.
4. Remove all luminaire and sensor protective covers after installation and prior to using the integrated sensor system.
5. Refer to this guide for additional information regarding integrated sensor systems offered. For additional information on a system, refer to www.cooperlighting.com.

Comportamiento de arranque

Sensores SVPD1, SVPD2, SVPD3, SVP3

1	Encienda la alimentación de la luminaria.
2	La luz comenzará en el nivel de luz del 50 % y luego subirá o bajará al nivel de luz diurna.
3	El LED ROJO del sensor debe parpadear lentamente (encendido por 2 segundos, apagado por 2 segundos) durante 1 minuto, luego debe parpadear solo con ocupación.
4	Aguarde al siguiente ajuste por luz diurna/acción de detección de ocupación.
5	El sistema está completamente operativo.

Comportamiento de arranque

Sensor WAB de la serie WaveLinX Lite

1	Encienda la alimentación de la luminaria.
2	Si el ambiente está ocupado, la intensidad de la luminaria irá al 100 %. La ocupación está configurada en alta sensibilidad.
3	El LED VERDE del sensor parpadeará durante 100 ms una vez cada tres (3) segundos cuando se detecte movimiento.
4	La luminaria se regulará al 30 % después de 10 minutos cuando el espacio esté desocupado. La luminaria se apagará después de 10 minutos adicionales si el espacio aún está desocupado.
5	Listo para la configuración del sistema en la aplicación para dispositivos móviles WaveLinX Lite. Consulte la información en línea para obtener más detalles en www.cooperlighting.com .

WaveLinX series - Sensores WAA, WLA

1	Encienda la alimentación de la luminaria.
2	La luz se encenderá por completo, y luego cambiará a encendido automático a un nivel de luz de 75 %.
3	El LED VERDE permanecerá encendido hasta que el sensor integrado esté emparejado con un sistema WaveLinX compatible.
4	La luz con sensor integrado permanecerá encendida hasta agotar el tiempo de espera de ocupación (20 minutos), y se encenderá automáticamente. La luz diurna está deshabilitada hasta que se configure.
5	Listo para la configuración del sistema en la aplicación para dispositivos móviles WaveLinX. Consulte la información en línea para obtener más detalles en www.cooperlighting.com .

Sistema de sensor integrado inalámbrico Wavelinx - Serie WAA/WLA

Las luminarias ambientales con sistema de iluminación conectada inalámbrica (Wireless Connected Lighting, WCL) WaveLinx combinan iluminación, conectividad y software en una solución completa y potente. Los controles integrados inalámbricos y la avanzada tecnología LED ofrecen una solución fácil de instalar, flexible y segura.

WaveLinx es un sistema de iluminación inalámbrico integral y rentable líder de la industria. WaveLinx ofrece funcionalidad instantánea para completar el trabajo más rápidamente con configuración, programación y control sencillos a través de una intuitiva aplicación para dispositivos móviles. Con funciones de arrastrar y soltar junto con la Puesta en marcha de código automático de patente en trámite de Cooper Lighting Solutions, ahorrará tiempo y eliminará el costo y la complejidad de la programación mientras brinda una topología inalámbrica flexible y reconfigurable para cambios de espacios futuros sobre la marcha. La opción del módulo de alimentación de bajo voltaje WaveLinx combinada con luminarias de bajo voltaje compatibles libera el costo de los materiales y la eficiencia laboral, mientras crea de manera efectiva un sistema híbrido que combina los beneficios de la iluminación conectada y la energía de bajo voltaje distribuida por cable de Clase 2. WaveLinx ofrece una mejor experiencia del usuario para los ocupantes del edificio a través de una aplicación de usuario personal y un control simple de la iluminación y las cargas de los enchufes.

El sistema puede usar un sensor integrado opcional en cada luminaria, ofreciendo detección de ocupación y regulación de luz diurna desde el interior de la huella de la luminaria. Con la ocupación y la detección de luz integradas en la misma luminaria, el diseño de la iluminación es el diseño del control. El uso del sensor integrado de iluminación conectada inalámbrica WaveLinx simplifica el diseño del sistema de control, debido a que el sensor cubre la misma área que la luminaria. Los costos de instalación se reducen en comparación a los costos tradicionales, ya que solo hay que realizar la conexión. La iluminación conectada inalámbrica WaveLinx se conecta en forma inalámbrica y segura a las luminarias, ofrece estrategias de ahorro de energía que cumplen con los códigos, brinda a los ocupantes la capacidad de usar los ajustes preconfigurados de iluminación y ajuste los niveles de luz.

Cómo funciona:

- Las luminarias ambientales empotradas se cablean en fábrica con sensores de ocupación y luz diurna integrados con funcionalidad instantánea.
- La aplicación para dispositivos móviles WaveLinx Mobile ofrece configuración directa del sistema de iluminación a través de la programación mediante las acciones de arrastrar y soltar.
- Una vez que se coloca una luminaria en el área correcta, una herramienta de puesta en marcha automática de patente en trámite proporciona un código compatible.

Para ver una lista de luminarias compatibles con WaveLinx, visite www.cooperlighting.com.

CONFIGURACIONES DEL SISTEMA

Sistema local: Oficina privada con sensores integrados

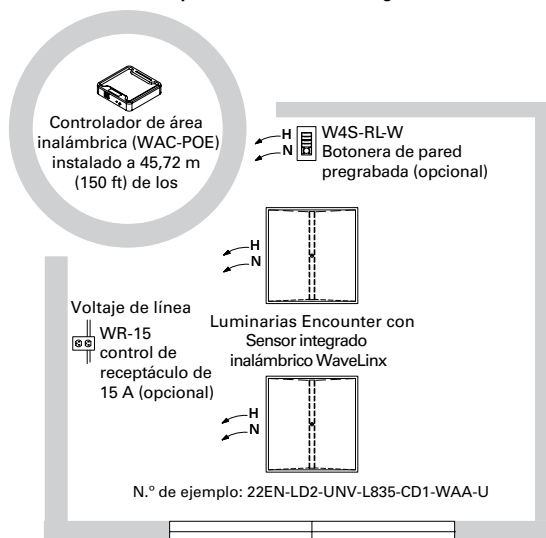

Opciones del sistema expandido, no necesarias

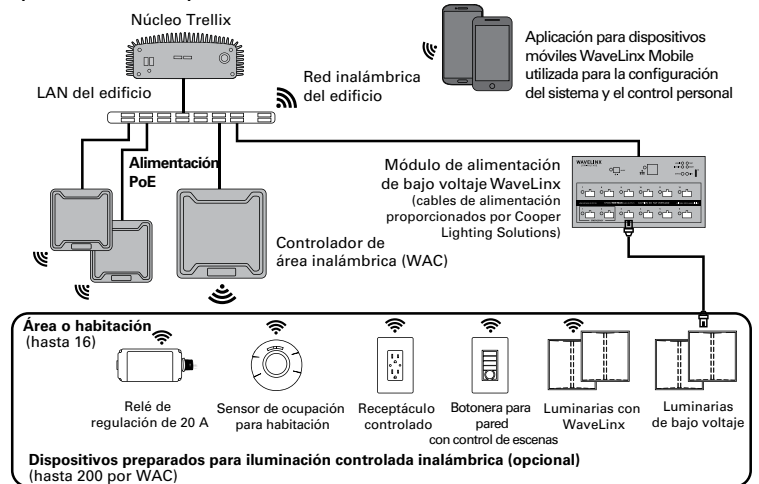

Nota: El sistema WaveLinx mínimo requiere al menos un controlador de área inalámbrica, una red de Alimentación sobre Ethernet (PoE) y una luminaria equipada con WaveLinx o un dispositivo de control. Los demás componentes son opcionales, y el sistema es expandible. El uso de la aplicación móvil WaveLinx es opcional. Consulte el sitio de iluminación conectada inalámbrica WaveLinx para obtener más información y ver los criterios de diseño.

WaveLinx continuación en la página siguiente

Complemento de instrucciones de instalación - luminaria con sensor ambiental integrado

Sistema de sensor integrado inalámbrico Wavelinx Lite serie WAB

El sistema WaveLinx Lite (WLC) utiliza tecnología de malla IEEE 802.15.1 (Bluetooth® 4.2 Low Energy) estandarizada para las comunicaciones entre dispositivos sin la necesidad de una puerta de enlace. Las luminarias WLC integradas brindan funcionalidad instantánea para un funcionamiento independiente cuando tienen alimentación. Con el uso de la aplicación para dispositivos móviles WLC con acceso seguro al portal en la nube de Trellix, se pueden crear y mantener grupos de luminarias independientes con áreas, zonas de control y conjuntos de ocupación. También se pueden agregar botoneras de pared WaveLinx Lite para brindar control inalámbrico de la iluminación en un área.

El sistema utiliza un sensor integrado en cada luminaria, que ofrece detección de ocupación y regulación en función de la luz diurna desde el interior del espacio ocupado de la luminaria. Con la ocupación y la detección de luz integradas en la misma luminaria, el diseño de la iluminación es el diseño del control. El uso del sensor integrado inalámbrico WaveLinx Lite simplifica el diseño del sistema de control, debido a que el sensor cubre la misma área que la luminaria. Los costos de instalación se reducen en comparación a los costos tradicionales, ya que solo hay que realizar la conexión. La iluminación conectada inalámbrica WaveLinx se conecta en forma inalámbrica y segura a las luminarias, ofrece estrategias de ahorro de energía que cumplen con los códigos, brinda a los ocupantes la posibilidad de usar los ajustes preconfigurados de iluminación y ajustar los niveles de luz.

Cómo funciona:

- Las luminarias ambientales se cablean en fábrica con sensores de ocupación y luz diurna integrados con funcionalidad instantánea.
- Los dispositivos WaveLinx Lite funcionan de forma autónoma con un comportamiento programado predeterminado listo para usar una vez que están instalados y con alimentación. Funcionarán indefinidamente en este modo a menos que se programen usando la aplicación para dispositivos móviles WaveLinx Lite.
- La aplicación proporciona una programación fácil de usar de toda la iluminación y dispositivos en zonas y áreas de control.

Para ver una lista de luminarias compatibles con WaveLinx, visite www.cooperlighting.com.

CONFIGURACIONES DEL SISTEMA WAVELINX LITE

Sistema local: Oficina privada con sensores integrados

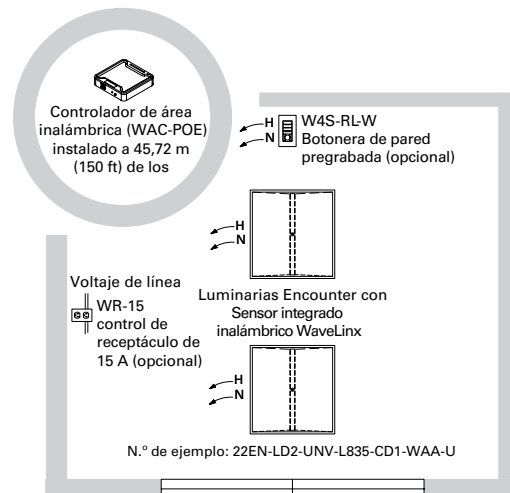

Arquitectura del sistema

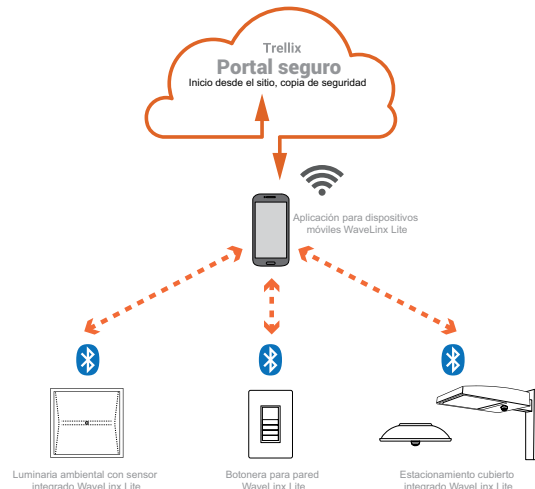

Nota: El uso de la aplicación móvil WaveLinx es opcional. Consulte el sitio de iluminación conectada inalámbrica WaveLinx para obtener más información y ver los criterios de diseño.

Complemento de instrucciones de instalación - luminaria con sensor ambiental integrado

PATRÓN DE COBERTURA WAVELINX (WAA) Y WAVELINX LITE (WAB) (NO A ESCALA)

VISTA SUPERIOR:

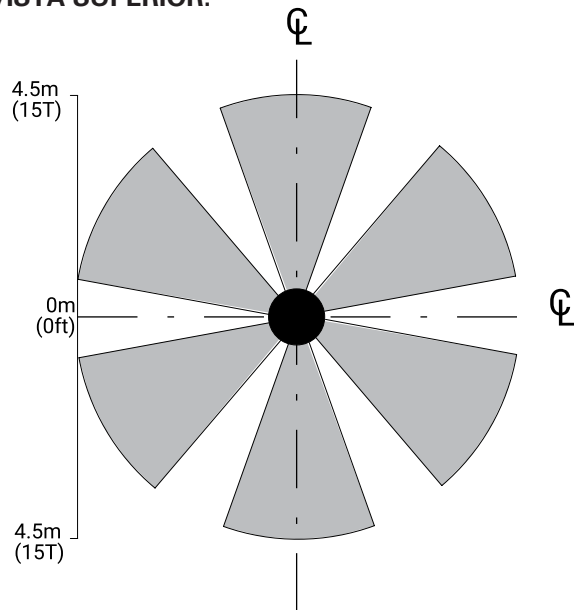

VISTA LATERAL:

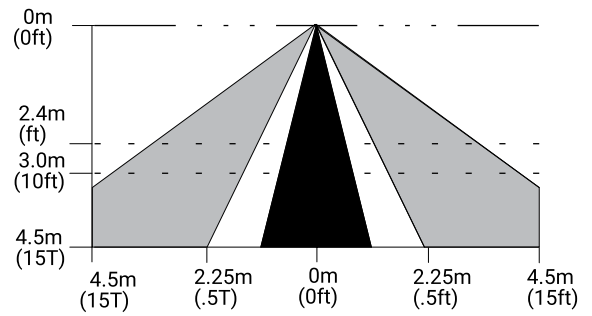

Altura de montaje recomendada 2,44 a 3,65 metros (8 a 12 pies)

Notas: ⁽¹⁾ El patrón de cobertura que aparece arriba ilustra el área debajo de la luminaria donde el sistema de sensor integrado puede detectar ocupación. ⁽²⁾ La separación entre las luminarias no debe exceder el patrón de cobertura del sensor. ⁽³⁾ La altura de montaje no debe exceder la cobertura mostrada. ⁽⁴⁾ Si excede estas pautas de espacio/altura, disminuirá el rendimiento del sensor integrado.

Fin de la información de WaveLinx

Complemento de instrucciones de instalación - luminaria con sensor ambiental integrado

Sistema de sensor integrado Cooper Lighting Solutions - Serie SVPD1, SVPD2, SVPD3

Obtenga los beneficios de los controles de iluminación tradicionales, sin una planificación de cobertura complicada o cableado especial usando un sensor en cada luminaria. Ideal para nuevas construcciones o luminarias rediseñadas. Con la serie SVPD, los sensores integrados cuentan con detección de ocupación automática y regulación de luz diurna en forma instantánea, lo que ahorra energía inmediatamente. El sistema de iluminación se enciende automáticamente, se atenúa a un nivel preestablecido y comienza a aumentar/disminuir hasta un nivel de luz predeterminado. La luminaria también se apaga cuando no hay nadie alrededor.

El sensor de luz diurna integrado reduce la necesidad de realizar una planificación especial de las zonas con luz diurna. Cada luminaria ajustará automáticamente el nivel de luz en función de la luz reflejada debajo del sensor.

Los niveles de luz diurna con ocupación y sin ocupación pueden ajustarse usando el control remoto de programación del sensor integrado (Número de catálogo: ISHH-01). El control remoto personal del sensor integrado (Número de catálogo: ISHH-02) cumple con los códigos (ASHRAE, IECC, T24) y ofrece control manual para aumentar, disminuir, encender y apagar.

Cómo funciona

- A medida que el usuario entra en el espacio controlado por el sensor integrado, la iluminación se enciende con el nivel predeterminado de luz diurna.
- La iluminación se mantendrá en el nivel de luz diurna hasta que el espacio se desocupe. Esto iniciará el período de tiempo de espera de ocupación (por defecto, 20 minutos).
- Si el espacio permanece desocupado durante la mitad del período de espera, la iluminación se reducirá automáticamente al nivel de luz de Ahorro de energía. Este nivel de luz ajustable suele ser la mitad del nivel de luz diurna con ocupación.
- Al finalizar el período de reposo, la iluminación se colocará en el nivel de luz sin ocupación. Este nivel de luz ajustable utiliza la configuración predeterminada de apagado.
- Use el control remoto de programación ISHH-01 para personalizar los ajustes y los valores de tiempo. Consulte la guía de programación del sensor integrado para obtener más información. Use el control remoto personal ISHH-02 para encender o apagar la iluminación en forma temporal o cambiar el nivel de luz, todo sin interrumpir las configuraciones programadas.

*La función de detección de luz diurna no está disponible en algunos modelos.

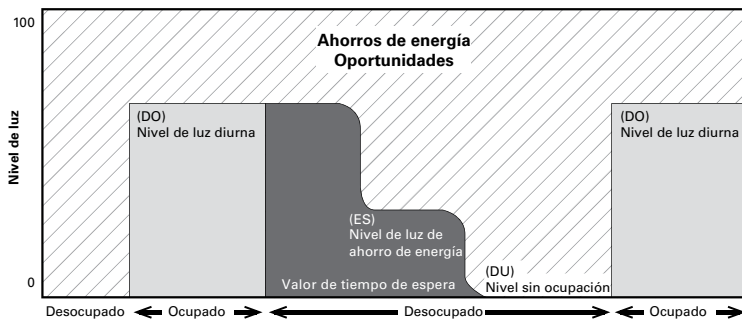

Para ver los ajustes predeterminados por series de luminarias, consulte el sensor integrado (SVPD1, SVPD2, SVPD3). Complemento de la hoja de especificaciones en www.cooperlighting.com

Control remoto



ISHH-01
Programación/Control Remoto (1)

Notes: (1)Compatible solo con la serie SVPD.



ISHH-02
Control Remoto Personal (1)

Funcionalidad del control remoto de programación

1. Se encuentra disponible un control remoto de programación opcional para modificar los ajustes predeterminados del sensor integrado.
2. Con solo un control remoto se pueden programar múltiples luminarias con sensores integrados.
3. Consulte la Guía de programación del control remoto del sensor integrado Metalux para obtener información detallada sobre el uso y la programación del sensor integrado y el control remoto de programación

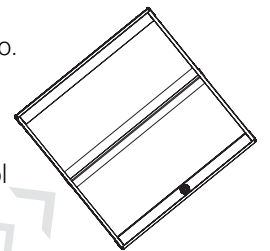

Características de las series del sistema de sensor integrado de Cooper Lighting Solutions: SVPD1, SVPD2, SVPD3, SVP3

Patrón de cobertura de SVPD1 (no a escala)

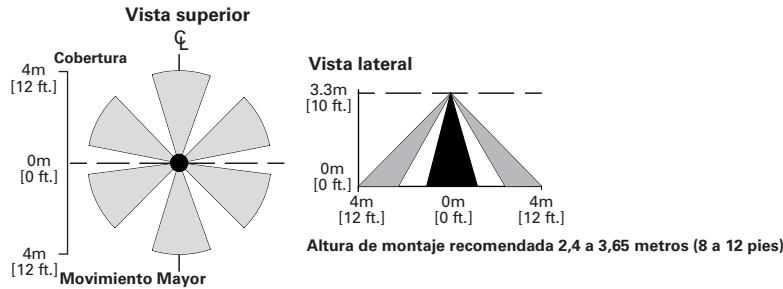

Patrón de cobertura de SVPD2 (no a escala)

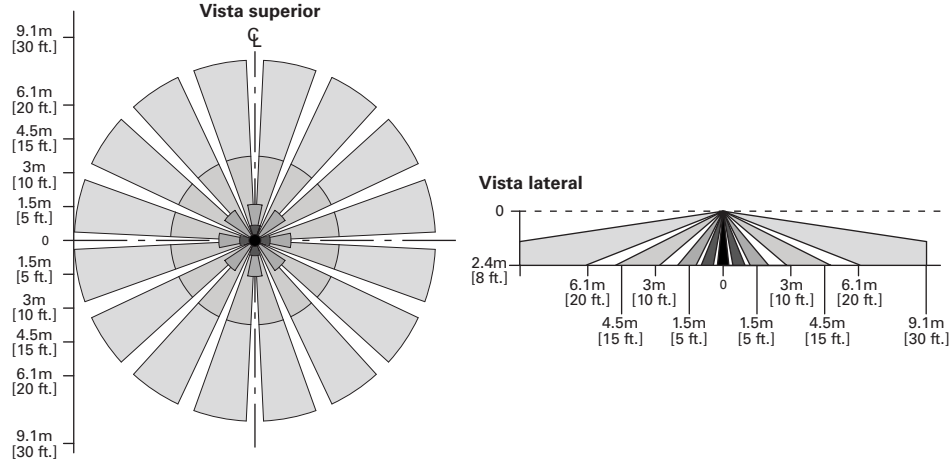

Patrón de cobertura de SVPD3, SVP3 (no a escala)

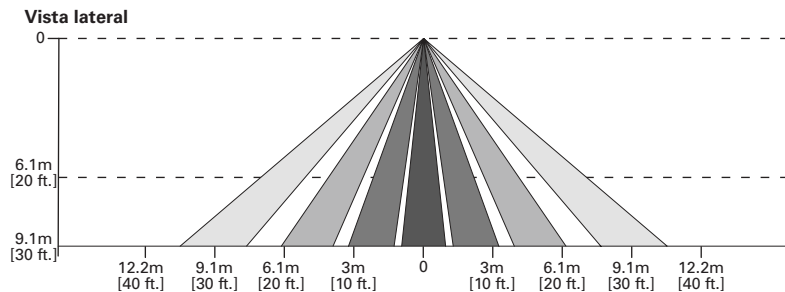

Notas: ⁽¹⁾ El patrón de cobertura que aparece arriba ilustra el área debajo de la luminaria donde el sistema de sensor integrado puede detectar ocupación. ⁽²⁾ El espacio entre las luminarias no debe exceder el patrón de cobertura del sensor. ⁽³⁾ La altura de montaje no debe exceder la cobertura mostrada. ⁽⁴⁾ Si excede estas pautas de espacio/altura, disminuirá el rendimiento del sensor integrado.

Ajustes predeterminados - SVPD1, SVPD2, SVPD3, SVP3

Detección de ocupación	Encendido automático, Activo
Tiempo de espera de ocupación predeterminado	20 minutos
Sensibilidad de ocupación	Alta
Escena de ahorro de energía	100 % - Escena ocupada
Tiempo de graduación descendente	32 % por segundo usando "Elevación"
Tiempo de graduación ascendente	24 % por segundo usando "Disminución"
Nivel de aprovechamiento de luz diurna predeterminado ⁽¹⁾	Consulte la hoja de especificaciones de la luminaria
Nivel de luz sin ocupación predeterminado	APAGADO

FCC Statement

Note: This equipment has been tested and found to comply with the limits for a Class B digital device, pursuant to part 15 of the FCC Rules. These limits are designed to provide reasonable protection against harmful interference in a residential installation. This equipment generates uses and can radiate radio frequency energy and, if not installed and used in accordance with the instructions, may cause harmful interference to radio communications. However, there is no guarantee that interference will not occur in a particular installation. If this equipment does cause harmful interference to radio or television reception, which can be determined by turning the equipment off an on, the user is encouraged to try to correct the interference by one or more of the following measures:

- Reorient or relocate the receiving antenna.
- Increase the separation between the equipment and receiver.
- Connect the equipment into an outlet on a circuit different from that to which the receiver is connected.
- Consult the dealer or an experienced radio/TV technician for help.

Énoncé de la FCC

Remarque : Cet équipement a été mis à l'essai et déclaré conforme aux limites établies pour un dispositif numérique de classe B en vertu d'article 15 des règlements de la FCC. Ces limites sont conçues pour assurer une protection raisonnable contre tout brouillage nuisible dans une installation résidentielle. Cet équipement produit utilise et peut émettre des ondes radioélectriques et, s'il n'est pas installé et utilisé conformément aux instructions, il peut créer des parasites nuisibles aux communications radio. Cependant, il n'existe aucune garantie que les interférences ne se produiront pas avec une installation particulière. Si cet équipement cause des brouillages préjudiciables à la réception de la radio ou de la télévision, ce qui peut être déterminé en éteignant et en rallumant l'équipement, l'utilisateur est invité à essayer de corriger ce brouillage au moyen de l'une ou de plusieurs des mesures suivantes :

- Réorienter ou déplacer l'antenne de réception.
- Augmenter la distance entre l'équipement et le récepteur.
- Brancher l'équipement sur une prise indépendante du circuit d'alimentation du récepteur.
- Consulter le détaillant ou un technicien de radio/télévision compétent pour obtenir de l'aide.

Declaración de la FCC

Nota: El equipo ha sido probado y cumple con los límites para un dispositivo digital de Clase B, de conformidad con la parte 15 de las Normas de la FCC. Estos límites están diseñados para proporcionar una protección razonable contra las interferencias dañinas en una instalación residencial. Este equipo genera usos y puede emitir energía de radiofrecuencia y si no se instala y utiliza de acuerdo con las instrucciones, puede causar interferencia dañina en las comunicaciones de radio. Sin embargo, no se puede garantizar que dicha interferencia no ocurra en una instalación determinada. Si este equipo causa interferencia dañina en la recepción de radio o televisión, lo que puede determinarse apagando y encendiendo el equipo, se recomienda al usuario que intente corregir la interferencia mediante una o más de las siguientes medidas:

- Reorientar o reubicar la antena receptora.
- Aumentar la separación entre el equipo y el receptor.
- Conectar el equipo a una toma de corriente en un circuito diferente al que está conectado el receptor
- Consultar con el distribuidor o con un técnico de radio/TV experimentado para obtener ayuda.

Warranties and Limitation of Liability

Please refer to www.cooperlighting.com for our terms and conditions.

Garanties et limitation de responsabilité

Veuillez consulter le site www.cooperlighting.com pour obtenir les conditions générales.

Garantías y Limitación de Responsabilidad

Visite www.cooperlighting.com para conocer nuestros términos y condiciones.

Cooper Lighting Solutions
1121 Highway 74 South
Peachtree City, GA 30269
P: 770-486-4800
www.cooperlighting.com

Canada Sales
5925 McLaughlin Road
Mississauga, Ontario L5R 1B8
P: 905-501-3000
F: 905-501-3172

© 2021 Cooper Lighting Solutions
All Rights Reserved
Publication No. ADF142495 V01
July 14, 2021

Cooper Lighting Solutions is a registered trademark. All trademarks are property of their respective owners.

Cooper Lighting Solutions est une marque de commerce déposée. Toutes les autres marques de commerce sont la propriété de leur propriétaire respectif.

Cooper Lighting Solutions es una marca comercial registrada. Todas las marcas comerciales son propiedad de sus respectivos propietarios.

Product availability, specifications, and compliances are subject to change without notice

La disponibilité du produit, les spécifications et les conformités peuvent être modifiées sans préavis

La disponibilidad de productos, las especificaciones y los cumplimientos están sujetos a cambio sin previo aviso

