

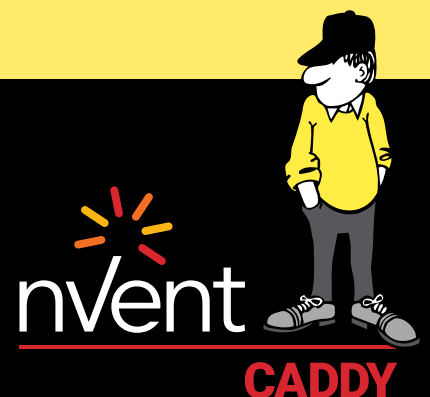

CONNECT AND PROTECT

Systemes de renfort parasismique pour installations de protection contre l'incendie, installations électriques et de plomberie



Fixations pour tuyau unique

xxxx utilisé dans certains codes articles
fait référence aux produits disponibles
en plusieurs tailles et/ou finitions.

TUYAU EN ACIER



Système Jr. de fixation latéral renforcé à fixation rapide CSBQIKCLxxxxEG – p. 24



Système de fixation latéral renforcé à fixation rapide CSBQGxxxxEG – p. 26



Renfort parasismique universel standard pour tuyau CSBTUxxxxEG – p. 22



Renfort parasismique universel pour tuyau CSBxxxx – p. 21



MATÉRIEL DE REMPLACEMENT

Boulon pointe conique à tête sécable – p. 30

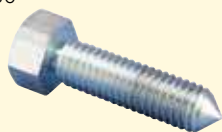

Écrou sécable – p. 30



Boulon à tête ronde sécable – p. 30



Vis autoperceuse – p. 30



Fixation de retenue pour tuyau de canalisation secondaire CSBBRPxxEG – p. 37



Renfort anti-sismique latéral télescopique CSBTx – p. 31



Fixations pour tuyau unique

xxxx utilisé dans certains codes articles
fait référence aux produits disponibles
en plusieurs tailles et/ou finitions.

TUYAU EN ACIER



Bobine de câble
CSBxxCBLxx – p. 32

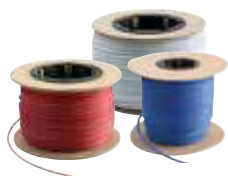

Manchon ovales
CSBxxSLVBxx – p. 33



PINCES COUPE CÂBLE

SLWC – p. 32



CSBC48 – p.32



PINCES À SERTIR

Pince à sertir
à batterie
– p. 35



Pince à sertir
– p. 35



Pince multi-taille
à sertir
– p. 35



TUYAU EN ACIER INOXYDABLE



Bobine de câble, acier
inoxydable
CSBxxCBLSS – p. 32



Manchon ovales
CSBxxSLVBSS – p. 33



TUYAU CPVC



Renfort anti-sismique
latéral télescopique
CSBTx – p. 31



Attache de retenue universelle
CSBURCxxxx – p. 33
CSBURCRxx – p. 34



Bobine de câble
CSBxxCBLxx – p. 32



Manchon ovales
CSBxxSLVBxx – p. 33



Fixations pour trapèze et équipements

xxxx utilisé dans certains codes articles fait référence aux produits disponibles en plusieurs tailles et/ou finitions.

RENFORT PAR PROFIL DE MONTAGE



Renfort parasismique par profil de montage, pour trapèze
CSBR2 – p. 28



RENFORT PAR TUYAU



Renfort parasismique par tuyau, pour trapèze
CSBR1 – p. 29



CÂBLE



Bobine de câble
CSBxxCBLxx – p. 32



Manchon ovales
CSBxxSLVBxx – p. 33

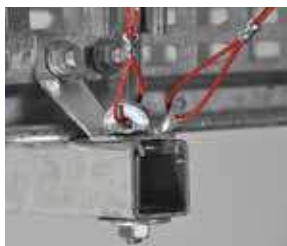

Attache de retenue universelle
CSBURCxxxx – p. 33
CSBURCRxx – p. 34



Renfort de tige filetée

RENFORT PAR PROFIL DE MONTAGE



nVent CADDY
Quick Clip
CSBRsX – p. 36



Ecrou de profil permettant de rigidifier une tige filetée à l'aide d'un profil de montage
CSBRs37EG – p. 36



RENFORT PAR TUYAU



Armature pour tiges filetées et tuyaux
CSBRs1 – p. 36



Fixations pour structure

xxx utilisé dans certains codes articles
fait référence aux produits disponibles
en plusieurs tailles et/ou finitions.

ACIER



Fixation pour poutre en I
CSBBC075EG
- p. 16



Fixation pour poutrelle
CSBBARJEG - p. 14



Fixation réglable pour
poutre en I
CSBIBxxxxxEG
- p. 15



Fixation structurelle
universelle
CSBUNIVxxxEG - p. 18



Support Structurel Universel,
renfort par profil de montage
CSBUSx - p. 19



Charnière sismique
préassemblée pour profil
de montage
CSBUSxPA - p. 19



Attache de retenue universelle
CSBURCxxxx - p. 33
CSBURCRxx - p. 34



Attache sans effet de levier
CSBNPCxx - p. 34



Fixation structurelle de
retenue pour canalisation
secondaire sur acier
CSBBS1MEG - p. 37



Fixation structurelle de
retenue pour canalisation
secondaire sur trou fileté
CSBBS3MEG - p. 38



Fixations pour structure

xxxx utilisé dans certains codes articles
fait référence aux produits disponibles
en plusieurs tailles et/ou finitions.

BOIS, BÉTON



Support Structurel Universel,
renfort par profil de montage
CSBUSx – p. 19



Charnière sismique
préassemblée pour profil
de montage
CSBUSxPA – p. 20



Fixation structurelle
universelle
CSBUNIVxxxEG – p. 18



Equerre de fixation à
applications variées
CSBMAxxxxxxEG – p. 17



Attache sans effet de levier
CSBNPCxx – p. 34



Fixation structurelle de
retenue pour canalisation
secondaire sur trou fileté
CSBBRS3MEG – p. 38



Fixation structurelle de retenue
de canalisation secondaire sur
bois/béton
CSBBRS2MEG – p. 38



Produits complémentaires

CHEVILLES D'ANCRAGE ET VIS POUR BÉTON POUR CHARGES LOURDES



BSZ-SU Vis à béton
BSZSUxxxxZL – p. 39



Goujon d'ancrage
SABxxxxxx – p. 40

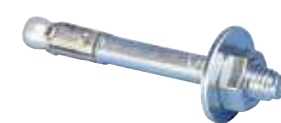

Produits complémentaires

xxxx utilisé dans certains codes articles
fait référence aux produits disponibles
en plusieurs tailles et/ou finitions.

COLLIERS DE SERRAGE

2-Bolt Colliers de serrage
- p. 39



nVent CADDY Macrofix
Isolé M8/M10
- p. 39



nVent CADDY Macrofix Plus
Isolé
- p. 39



nVent CADDY Macrofix collier
isolé pour gaine de ventilation
- p. 39



COLLIERS POUR RAIL

Collier pour rail universel
USC pour tuyau/conduit
- p. 40



Attache C-EC pour profil de
montage à câble
- p. 40



Collier pour rail isolé nVent CADDY
Cushion Clamp pour tuyau/tube
- p. 40



DIVERS



Clip de sécurité RS pour
installation existante
RSxx - p. 41



Supports télescopiques
TSR1220x - p. 41



Écrou de série SN
SNxx - p. 42



Écrou avec rondelle
intégrée SNSW
SNSWxx - p. 42



Attache antisismique
pour luminaire
- p. 41



Présentation des systèmes parasismiques nVent CADDY

Les solutions parasismiques nVent CADDY protègent les personnes, les biens et les équipements pendant et après un séisme, en assurant la continuité des activités et évitant l'arrêt des opérations dans les infrastructures et services critiques.

Domaines de l'expertise nVent CADDY :

- Conception d'un système de contreventement complet et adapté
- Identifier le produit approprié dans notre large gamme
- Proposer des produits de fixation et de support compatibles
- Expliquer les techniques d'installation et donner des conseils pour répondre aux exigences des codes et normes, en constante évolution

De la conception à la construction en passant par l'inspection, l'équipe nVent CADDY simplifie le contreventement sismique de vos installations en vous guidant pas à pas, à chaque étape du processus pour les applications de plomberie, CVC, électriques et de protection anti-incendie.

Les deux solutions de renfort parasismique rigide et par câble sont disponibles pour tuyau unique, pour trapèze et pour équipements montés au sol, sur un toit ou au mur.

01 Envoyez vos dessins et plans par courriel à votre représentant commercial ou remplissez notre formulaire de contact en ligne.



02

Bénéficiez d'une solution de contreventement sismique clé en main, entièrement conçue pour répondre à tous les standards et normes en vigueur.



03 Travaillez avec l'un de nos distributeurs partenaires pour une commande facile et une livraison rapide.



NOUS SIMPLIFIONS
LES INSTALLATIONS
PARASISMIQUES

nVent



CADDY



SERVICES D'INGÉNIERIE ET D'ÉTUDE TECHNIQUE

- Optimisation de la conception pour répondre à vos besoins
- Plans des renforts avec nomenclature complète grâce à des produits conformes aux codes et standards en vigueur
- Dessins estampillés et approuvés par des ingénieurs

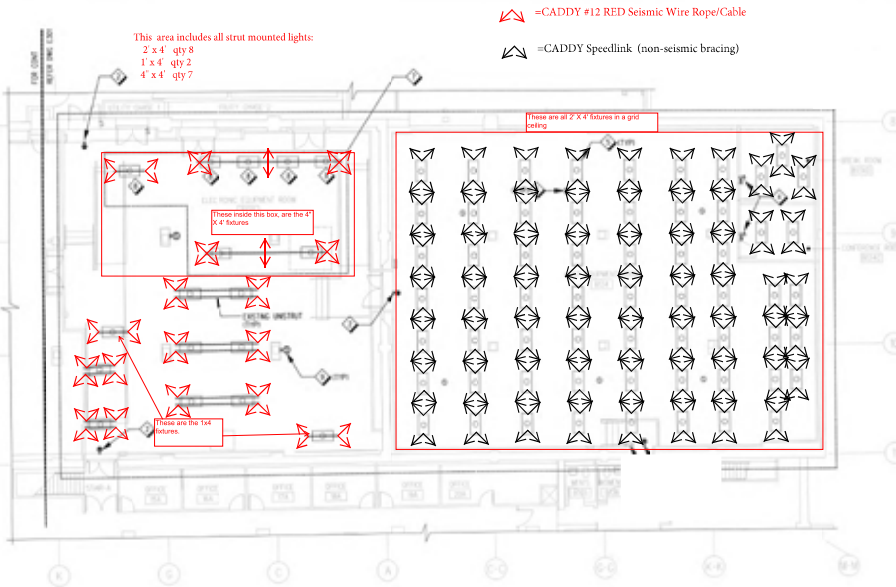

SOLUTION SUPÉRIEURE

- Solutions de renfort parasismique rigide et par câbles
- Produits innovants
- Gamme complète de solutions de contreventement sismique supérieures

EXPÉRIENCE CLIENT

- Exécution rapide
- Disponibilité locale par le biais de distributeurs
- Support sur le terrain de l'équipe commerciale nVent CADDY locale

« Les experts sismiques de chez nVent fournissent tout ce dont nous avons besoin pour un système de renfort parasismique par câble, conforme aux codes du secteur. Leurs solutions sismiques brevetées, clé en main, nous apportent la tranquillité d'esprit, car nos constructions sont adaptées et protégées en cas de séisme. »

Tim Barmeier
Mechanical Supply Company

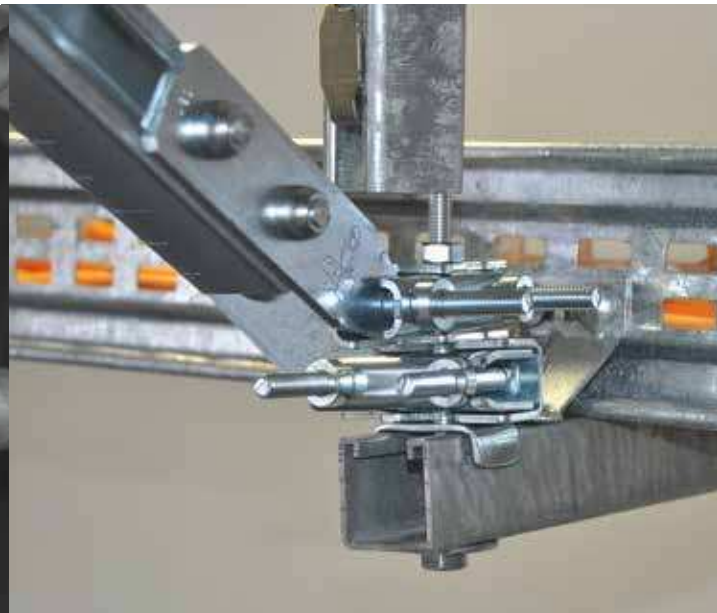
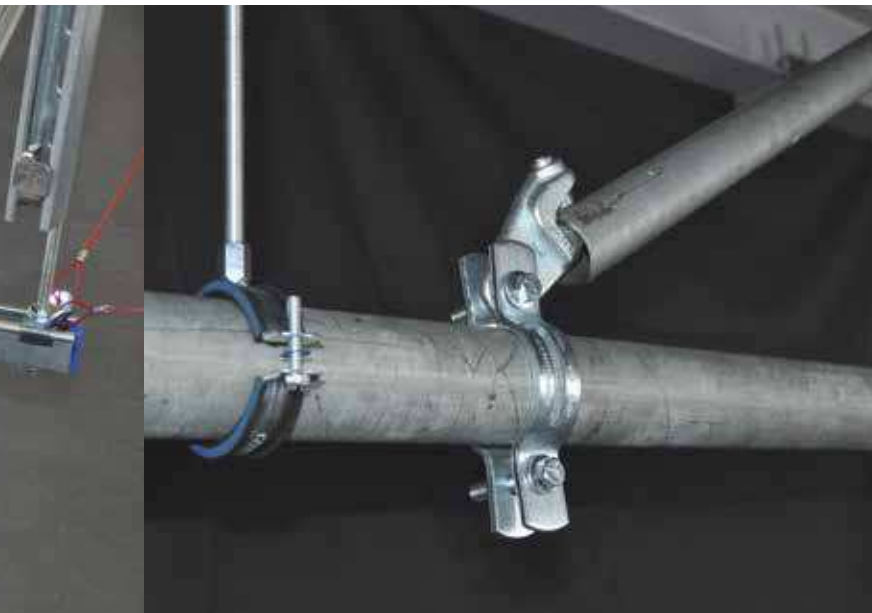

Présentation des systèmes parasismiques nVent CADDY

FACTEURS DÉTERMINANTS DANS LES RENFORTS

Les exigences en matière de protection sismique dépendent du risque associé au bâtiment considéré, ainsi que du degré de sismicité de la zone dans laquelle se trouve le bâtiment. Plus la sismicité de l'emplacement est élevée et plus l'occupation du bâtiment est importante, plus les exigences sont strictes. Par exemple, un établissement militaire ou de santé dans une zone sismique généralement faible nécessitera un contreventement en raison de l'importance de la reprise de son activité après le sinistre.

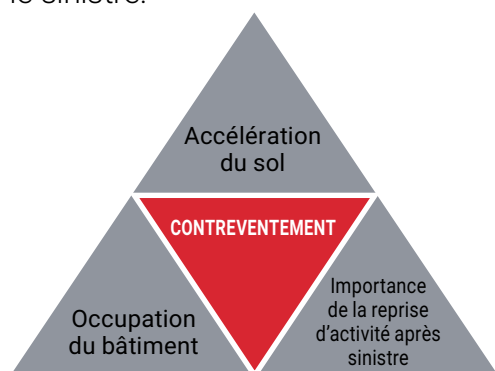

La majorité des tremblements de terre importants se produisent sous la surface de la terre autour des failles, les endroits où les plaques tectoniques se rencontrent. Sous pression, les plaques se déplacent soudainement, ce qui provoque la fissuration de la roche et des mouvements dans la croûte terrestre. L'énergie stockée est libérée sous la forme d'ondes sismiques de force variable.

Catégorie de risque

Catégorie I: Faible risque pour la vie humaine - granges...

Catégorie II: La plupart des bâtiments - Logement, magasins...

Catégorie III: Bâtiments à forte capacité recevant du public - Stades, usines de produits dangereux...

Catégorie IV: Hôpitaux et bâtiments essentiels - Bâtiments gouvernementaux, bases militaires...

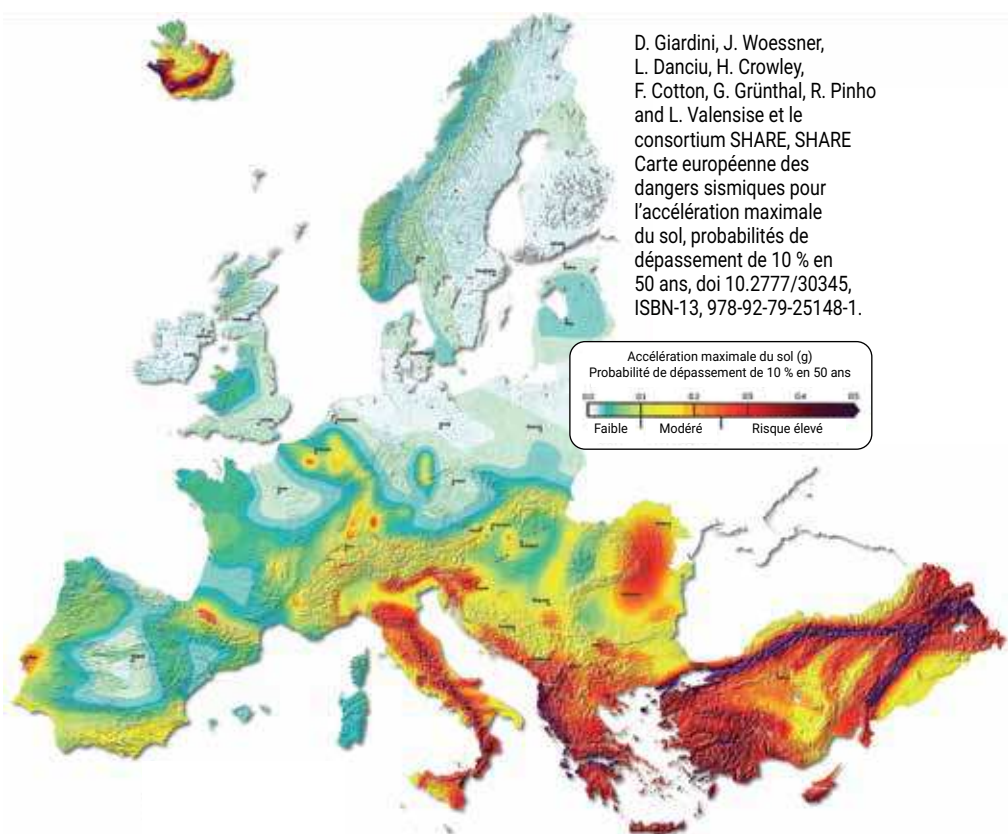

CE QUI DOIT ÊTRE RENFORCÉ

- Hôpitaux
- Aéroports
- Centrales électriques
- Écoles
- Abris
- Centres de données
- Casinos
- Stades
- Arènes
- Prisons
- Barrages
- Centres de villégiature
- Sites de traitement de l'eau
- Bâtiments pharmaceutiques
- Stations de police
- Bâtiments des services publics
- Bâtiments gouvernementaux



INSTALLATIONS ET ÉQUIPEMENTS COURANTS NÉCESSITANT UN CONTREVENTEMENT SISMIQUE

Installations et équipements mécaniques, électriques et de plomberie suspendus :

- Systèmes de canalisations
- Gaine de ventilation HVAC
- Gains à barres
- Chemins de câbles
- Équipements suspendus

Installations et équipements mécaniques, électriques et de plomberie pour plancher, montés sur le toit et montés au mur :

- Panneaux de distribution
- Appareillages de commutation
- Générateurs
- Climatiseurs
- Échangeurs de chaleur
- Tours de refroidissement
- Transformateurs
- Unités de traitement d'air
- Pompes

Équipements de traitement

Équipements avec matériaux dangereux

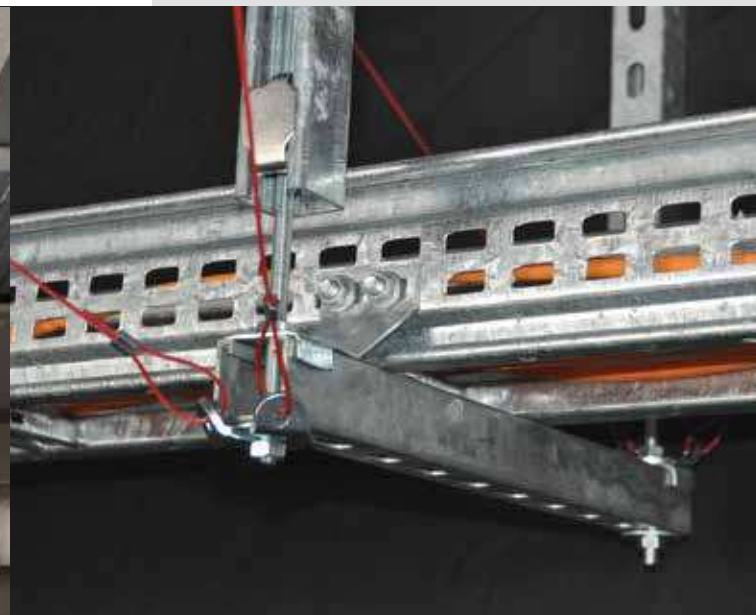
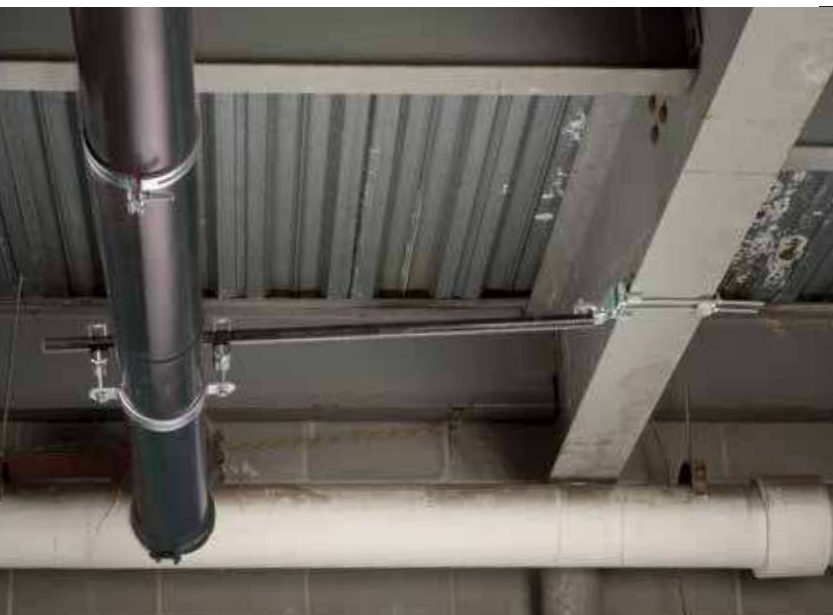

LE BESOIN DE RENFORCER

Exigences juridiques et de construction

La nécessité d'une protection contre les tremblements de terre des composants de construction non structurels se trouve dans les exigences de conception structurelle de l'Eurocode 8 Partie 1 (EN 1998-1) : Conception de structures pour la résistance aux tremblements de terre – Partie 1 : règles générales, actions sismiques et règles pour les bâtiments, section 4.3.5.1. Ces composants de bâtiment non structurels sont des équipements et des systèmes architecturaux, mécaniques, électriques et de plomberie.

La spécification technique CEN/TS 17551:2021 selon la norme européenne EN12845 fournit les directives et les spécifications pour orienter la conception et l'installation de renfort parasismique pour les systèmes fixes d'extincteurs automatiques de lutte contre les incendies. Elle peut servir de référence pour d'autres systèmes et équipements.

Chapitre 13 de l'ASCE 7 : Les charges de conception minimales pour les bâtiments et autres structures de

l'American Society of Civil Engineers (Société américaine de génie civil) - norme de référence aux États-Unis pour le code international du bâtiment, qui contient les exigences de conception sismique pour les composants de construction architecturale, mécanique et électrique non structurelle - peuvent servir de référence complémentaire pour tous les systèmes et équipements.

EN 1998-1 (Eurocode 8 Partie 1)

4.3.5 Éléments non structurels

4.3.5.1 Général

(1)P Éléments non structurels (annexes de bâtiments (par ex., parapets, pignons, antennes, annexes et équipements mécaniques, murs-rideaux, cloisons, garde-corps) qui pourraient, en cas de défaillance, entraîner un risque pour les personnes ou affecter la structure principale du bâtiment ou les services des installations critiques, doivent, ainsi que leurs supports, être vérifiés pour résister à l'action sismique de conception.

Les directives et spécifications orientent la mise en œuvre du renfort parasismique

Normes de référence

Exigences du code du bâtiment adoptées légalement

Lois

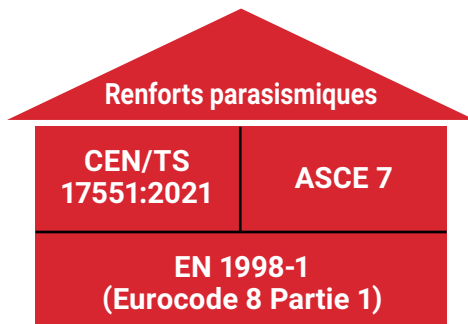

Protection des personnes, des biens et de la continuité des opérations

Les tremblements de terre peuvent entraîner des perturbations de l'activité, causant des dommages aux systèmes ou équipements mécaniques, CVC, électriques, de plomberie et de protection anti-incendie. Le mouvement non-synchronisé des installations et éléments de construction lors d'un tremblement de terre peut provoquer leur rupture, chute ou collision et endommager d'autres systèmes adjacents, endommager les actifs et l'inventaire, ou blesser des personnes.

Système parasismique rigide p. 14

Fixations structurelles pour système parasismique rigide	14
Renfort parasismique pour tuyau.....	21
Écrous et boulons de remplacement pour renforcement rigide	30
Renfort anti-sismique latéral télescopique	31

Système parasismique par câbles..... p. 32

Bobine de câble.....	32
Manchon ovale.....	33
Attache de retenue	33
Coupe-câbles	32
Pincés à sertir	35

Renfort de tige filetée p. 36

nVent CADDY Quick Clip de renfort pour tige filetée	36
Ecrou de profil permettant de rigidifier une tige filetée à l'aide d'un profil de montage	36
Armature pour tiges filetées et tuyaux	36

Système structurel de retenue pour canalisation secondaire ... p. 37

Fixation de retenue pour tuyau de canalisation secondaire	37
Fixation structurelle de retenue pour canalisation secondaire sur acier	37
Fixation structurelle de retenue de canalisation secondaire sur bois/béton	38
Fixation structurelle de retenue pour canalisation secondaire sur trou fileté ...	38

Produits complémentaires p. 39

Autres produits nVent CADDY fréquemment utilisés pour les installations mécaniques, électriques ou de plomberie



Système parasismique rigide – Fixations pour structure

FIXATION POUR POUTRELLE

- Peut être installé sur poutrelles ou poutres en I
- Le dispositif de retenue à ressort facilite le positionnement
- Les boulons sécables (à tête auto-cassante) facilitent l'installation et l'inspection des attaches stabilisatrices parasismiques
- Aucun assemblage nécessaire
- Aucune pièce détachée
- Conforme aux exigences NFPA®-13 relatives au contreventement parasismique
- Conforme aux exigences CEN/TS 17551:2021 pour le contreventement sismique

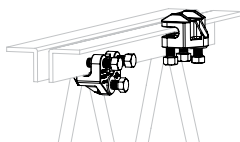
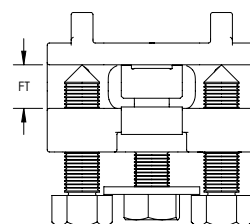
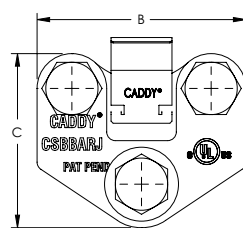
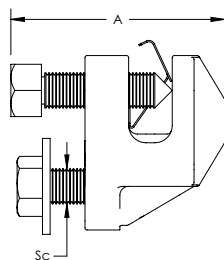

Matériau: Fonte
Finition: Electrozingué



Référence	Numéro d'Article	Epaisseur du Rebord FT	Diamètre de la vis SC	A	B	C
CSBBARJEG	404354	6.4 – 12.7 mm	1/2"	50.8 mm	76.2 mm	63.5 mm

Charges UL		
Référence	Élément de renfort	Classement
CSBBARJEG avec CSBUNIV050EG	25 mm - 50 mm EN10255H	4000 N
BBARJEG avec CSBURC12	2.4 mm, 3.2 mm, 4.8 mm Câble tendu	4890 N

Charges FM					
Sens du renfort	Dimensions du tuyau	Capacité horizontale par installation vue d'en haut			
		30° - 44°	45° - 59°	60° - 74°	75° - 90°
Parallèle	N/A	6270 N	9385 N	11300 N	12590 N
Perpendiculaire	N/A	7740 N	7605 N	9165 N	10230 N

Systeme parasismique rigide – Fixations pour structure

FIXATION RÉGLABLE POUR POUTRE EN I

- Aucune pièce détachée
- Aucun assemblage nécessaire
- Les boulons sécables (à tête auto-cassante) facilitent l'installation et l'inspection des attaches stabilisatrices parasismiques
- Conforme aux exigences NFPA®-13 relatives au contreventement parasismique
- Conforme aux exigences CEN/TS 17551:2021 pour le contreventement sismique

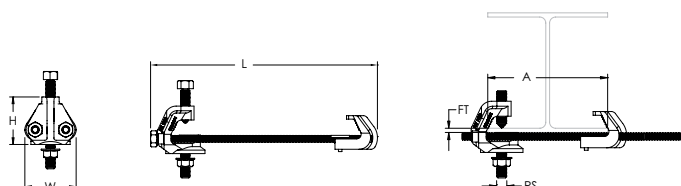

Matériau: Fonte
Finition: Electrozingué



Référence	Numéro d'Article	Epaisseur du Rebord FT	Dimension de la Tige RS	A	Hauteur H	Longueur L	Largeur W
CSBIB075085EG	404365	6.4 – 19.1 mm	1/2"	100 – 216 mm	63.5 mm	304.8 mm	69.9 mm
CSBIB075145EG	404366	6.4 – 19.1 mm	1/2"	216 – 368 mm	63.5 mm	431.8 mm	69.9 mm
CSBIB125180EG	404367	19.1 – 31.8 mm	1/2"	100 – 457 mm	88.9 mm	546.1 mm	79.4 mm

Charges UL		
Référence	Élément de renfort	Classement
CSBIB075085EG avec CSBUNIV050EG	25 mm - 50 mm EN10255H	4840 N
CSBIB075085EG avec CSBURC12	2.4 mm, 3.2 mm, 4.8 mm Câble tendu	4890 N
CCSBIB075085EG avec CSBNPC12	2.4 mm, 3.2 mm, 4.8 mm Câble tendu	6220 N
CSBIB075145EG avec CSBUNIV050EG	25 mm - 50 mm EN10255H	4840 N
CSBIB075145EG avec CSBURC12	2.4 mm, 3.2 mm, 4.8 mm Câble tendu	4890 N
CSBIB075145EG avec CSBNPC12	2.4 mm, 3.2 mm, 4.8 mm Câble tendu	6220 N
CSBIB125180EG avec CSBUNIV050EG	25 mm - 50 mm EN10255H	6090 N
CSBIB125180EG avec CSBURC12	2.4 mm, 3.2 mm, 4.8 mm Câble tendu	4890 N
CSBIB125180EG avec CSBNPC12	2.4 mm, 3.2 mm, 4.8 mm Câble tendu	6220 N

Charges FM					
Sens du renfort	Dimensions du tuyau	Capacité horizontale par installation vue d'en haut			
		30° - 44°	45° - 59°	60° - 74°	75° - 90°
Parallèle	N/A	7205 N	7605 N	4495 N	4940 N
Perpendiculaire	N/A	7205 N	10230 N	12545 N	13965 N

Système parasismique rigide – Fixations pour structure

FIXATION POUR POUTRE EN I

- Les boulons sécables (à tête auto-cassante) facilitent l'installation et l'inspection des attaches stabilisatrices parasismiques
- Conforme aux exigences NFPA®-13 relatives au contreventement parasismique
- Conforme aux exigences CEN/TS 17551:2021 pour le contreventement sismique

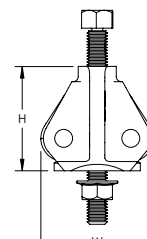
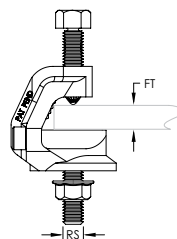

Matériau: Fonte
Finition: Electrozingué



Référence	Numéro d'Article	Épaisseur du Rebord FT	Dimension de la Tige RS	Hauteur H	Largeur W
CSBBC075EG	404350	6.4 – 19.1 mm	1/2"	63.5 mm	69.9 mm

Charges UL

Référence	Élément de renfort	Classement
CSBBC075EG avec CSBUNIV050EG	25 mm - 50 mm EN10255H	3020 N
CSBBC075EG avec CSBURC12	2.4 mm, 3.2 mm, 4.8 mm Câble tendu	3550 N
CSBBC075EG avec CSBNPC12	2.4 mm, 3.2 mm, 4.8 mm Câble tendu	3550 N

Charges FM

Sens du renfort	Dimensions du tuyau	Capacité horizontale par installation vue d'en haut			
		30° - 44°	45° - 59°	60° - 74°	75° - 90°
Parallèle	N/A	7210 N	7610 N	4490 N	4940 N
Perpendiculaire	N/A	5290 N	7470 N	5160 N	5690 N

Systeme parasismique rigide – Fixations pour structure

EQUERRE DE FIXATION À APPLICATIONS VARIÉES

- Répartit la charge entre deux chevilles
- Minimise le nombre de renforts à installer sur des structures en béton ou en bois
- Convient parfaitement à une installation au plafond
- S'utilise pour renforcer les tuyaux de manière latérale ou longitudinale
- Conforme aux exigences NFPA®-13 relatives au contreventement parasismique
- Conforme aux exigences CEN/TS 17551:2021 pour le contreventement sismique

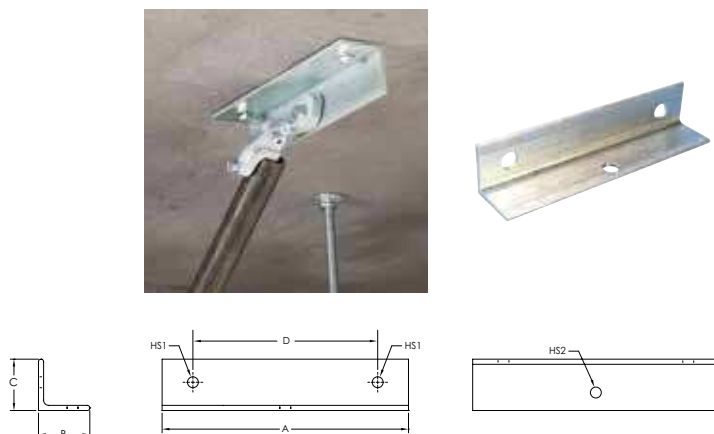

Matériau: Acier
Finition: Electrozingué



Référence	Numéro d'Article	Dimension du trou 1 HS1	Dimension du trou 2 HS2	A	B	C	D	Charge homologuée UL
CSBMA050050EG	404371	14 mm	14 mm	304.8 mm	63.5 mm	63.5 mm	228.6 mm	16636 N
CSBMA050075EG	404372	20 mm	14 mm	304.8 mm	63.5 mm	63.5 mm	228.6 mm	16636 N

Se fixe à la structure à l'aide des trous indiqués dans HS1.

Charges UL		
Référence	Élément de renfort	Classement
CSBMA050050EG avec CSBUNIV050EG	25 mm - 50 mm EN10255H	3020 N
CSBMA050050EG avec CSBURC12	2.4 mm, 3.2 mm, 4.8 mm Câble tendu	4890 N
CSBMA050050EG avec CSBNPC12	2.4 mm, 3.2 mm, 4.8 mm Câble tendu	5780 N
CSBMA050075EG avec CSBUNIV050EG	25 mm - 50 mm EN10255H	3020 N
CSBMA050075EG avec CSBURC12	2.4 mm, 3.2 mm, 4.8 mm Câble tendu	4890 N
CSBMA050075EG avec CSBNPC12	2.4 mm, 3.2 mm, 4.8 mm Câble tendu	5780 N

Charges FM				
Référence	Capacité horizontale par installation vue d'en haut			
	30° - 44°	45° - 59°	60° - 74°	75° - 90°
CSBMA050050EG	14630 N	20100 N	24640 N	27570 N
CSBMA050075EG	14630 N	20100 N	24640 N	27570 N

Système parasismique rigide – Fixations pour structure

FIXATION STRUCTURELLE UNIVERSELLE

- La conception universelle de ce produit lui permet de se fixer directement sur le béton, le bois, les adaptateurs pour poutrelle ou pour poutres en I
- Les boulons sécables (à tête auto-cassante) facilitent l'installation et l'inspection des attaches stabilisatrices parasismiques
- S'utilise pour renforcer les tuyaux de manière latérale ou longitudinale
- Compatible avec des tuyaux de renfort de 1 po à 2 po de diamètre et des cornières de 6 mm pour réduire le nombre de références en inventaire
- Le boulon central n'a pas besoin d'être serré
- Conforme aux exigences NFPA@-13 relatives au contreventement parasismique
- Conforme aux exigences CEN/TS 17551:2021 pour le contreventement sismique

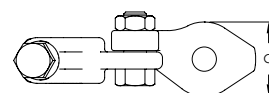
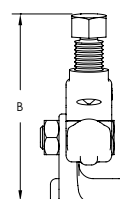
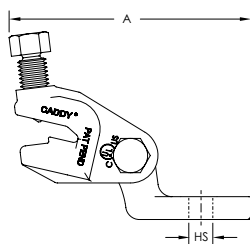

Matériau: Fonte
Finition: Electrozingué



OSHPD

Référence	Numéro d'Article	Dimension du trou HS	A	B	C
CSBUNIV050EG	404407	14 mm	133.4 mm	101.6 mm	41.4 mm
CSBUNIV075EG	404409	21 mm	133.4 mm	101.6 mm	41.4 mm

Charges UL		
Référence	Élément de renfort	Classement
CSBUNIV050EG	25 mm - 50 mm EN10255H	6090 N
CSBUNIV075EG	25 mm - 50 mm EN10255H	9090 N

Charges FM					
Type de jambe de force	Dimensions du tuyau	Capacité horizontale par installation vue d'en haut			
		30° - 44°	45° - 59°	60° - 74°	75° - 90°
Tuyau	N/A	7205 N	10230 N	12545 N	13965 N

Systeme parasismique rigide – Fixations pour structure

SUPPORT STRUCTUREL UNIVERSEL, RENFORT PAR PROFIL DE MONTAGE

- Utilisé pour les installations où le profil de montage est perpendiculaire à la structure
- Une seule taille de clé convient pour l'installation complète, ce qui évite de devoir changer d'outil
- Les boulons sécables permettent d'obtenir le bon couple de serrage et simplifient l'inspection
- Compatible avec un renfort composé de rail de montage de type A de 41x41x2.5mm d'épaisseur



Remarque : Cette pièce est utilisée conjointement avec les renforts CSBR2 – Voir p. 28

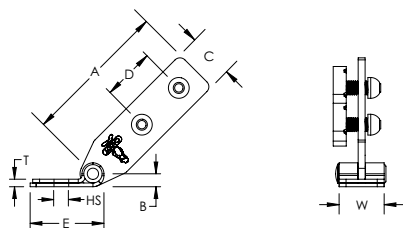

Matériau: Acier
Finition: Electrozingué



Référence	Numéro d'Article	Dimension du trou HS	Largeur W	Épaisseur T	A	B	C	D	E
CSBUS1	404568	14.3 mm	40.6 mm	6.4 mm	133.4 mm	12.7 mm	40.6 mm	50.8 mm	66 mm
CSBUS2	404569	20.6 mm	40.6 mm	6.4 mm	133.4 mm	12.7 mm	40.6 mm	50.8 mm	66 mm

La longueur de profil de montage à couper est +/- 25 mm la longueur mesurée

		Charges FM			
Référence	Élément de renfort	Capacité horizontale par installation vue d'en haut			
		30° - 44°	45° - 59°	60° - 74°	75° - 90°
CSBUS1	41 x 41 Rail de montage	8940 N	12630 N	15210 N	16940 N
CSBUS2	41 x 41 Rail de montage	8940 N	12630 N	15210 N	16940 N

Systeme parasismique rigide – Fixations pour structure

CHARNIÈRE SISMIQUE PRÉASSEMBLÉE POUR PROFIL DE MONTAGE

- Utilisé pour les installations où le profil de montage est parallèle à la structure
- Une seule taille de clé convient pour l'installation complète, ce qui évite de devoir changer d'outil
- Les boulons sécables permettent d'obtenir le bon couple de serrage et simplifient l'inspection
- Compatible avec un renfort composé de rail de montage de type A de 41x41x2.5mm d'épaisseur



Remarque : Cette pièce est utilisée conjointement avec les renforts CSBR2 – Voir p. 28

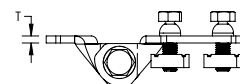
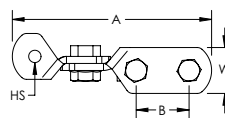

Matériau: Acier
Finition: Electrozingué



Référence	Numéro d'Article	Dimension du trou HS	Largeur W	Épaisseur T	A	B
CSBUS1PA	404602	14.3 mm	40.6 mm	6.4 mm	177.8 mm	47.8 mm
CSBUS2PA	404603	20.6 mm	40.6 mm	6.4 mm	177.8 mm	47.8 mm

		Charges FM			
Référence	Élément de renfort	Capacité horizontale par installation vue d'en haut			
		30° - 44°	45° - 59°	60° - 74°	75° - 90°
CSBUS1PA	41 x 41 Rail de montage	5160 N	8290 N	8290 N	7470 N
CSBUS2PA	41 x 41 Rail de montage	5160 N	8290 N	8290 N	7470 N

CHARNIÈRE SISMIQUE POUR PROFIL DE MONTAGE

- Module à charnière complet
- Convient parfaitement pour fixer des attaches stabilisatrices à des supports de système mécaniques, électriques et de plomberie
- Se fixe aux trapèzes faits de profil de montage et à la structure

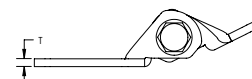
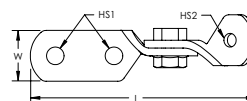

Matériau: Acier
Finition: Electrozingué

Référence	Numéro d'Article	Dimension du trou 1 HS1	Dimension du trou 2 HS2	Longueur L	Largeur W	Épaisseur T
CSBSH00375EG	404463	14 mm	11 mm	179.8 mm	41.3 mm	6.4 mm
CSBSH00500EG	404464	14 mm	14 mm	179.8 mm	41.3 mm	6.4 mm
CSBSH00625EG	404465	14 mm	17 mm	179.8 mm	41.3 mm	6.4 mm
CSBSH00750EG	404466	14 mm	21 mm	179.8 mm	41.3 mm	6.4 mm

Renfort rigide – renfort, tuyau unique

RENFORT PARASISMIQUE UNIVERSEL POUR TUYAU

- S'utilise pour renforcer les tuyaux de manière latérale ou longitudinale
- Les trous oblongs uniques simplifient le montage, éliminant ainsi le besoin de pièces détachées
- Les boulons sécables (à tête auto-cassante) facilitent l'installation et l'inspection des attaches stabilisatrices parasismiques
- Compatible avec les renforts parasismiques pour tuyau de 1" à 2" afin de limiter l'inventaire
- Conforme aux exigences NFPA®-13 relatives au contreventement parasismique
- Testé selon la Spécification FM®
- Conforme aux exigences CEN/TS 17551:2021 pour le contreventement sismique

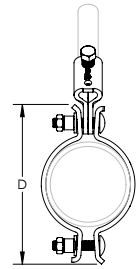
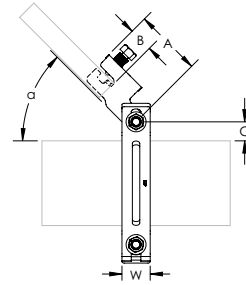

Matériau: Acier
Finition: Electrozingué



Référence	Numéro d'Article	Taille du tuyau	NB/DN	Taille du tuyau de la jambe de force	NB/DN de la jambe de force
CSB1200	404551	12"	300	1" – 2"	25 – 50 mm

Largeur	Angle	A	B	C	D
38 mm	45°	91 mm	33 mm	25 mm	429 mm

Charges FM								
Référence	Capacité horizontale par installation vue d'en haut							
	Latéral				Longitudinal			
	30° - 44°	45° - 59°	60° - 74°	75° - 90°	30° - 44°	45° - 59°	60° - 74°	75° - 90°
Mur de 4,8 mm et tuyaux de branchement série 40								
CSB1200	7470 N	10540 N	12940 N	14500 N	7110 N	8270 N	9960 N	11520 N

Système parasismique rigide

– Renfort parasismique pour tuyau

RENFORT PARASISMIQUE UNIVERSEL STANDARD POUR TUYAU

- S'utilise pour renforcer les tuyaux de manière latérale ou longitudinale
- Les boulons sécables (à tête auto-cassante) facilitent l'installation et l'inspection des attaches stabilisatrices parasismiques
- Compatible avec des tuyaux de renfort de 1 po à 2 po de diamètre et des cornières de 6 mm pour réduire le nombre de références en inventaire
- La conception avec trous oblongs permet un meilleur serrage du tuyau
- Conforme aux exigences NFPA®-13 relatives au contreventement parasismique
- Conforme aux exigences CEN/TS 17551:2021 pour le contreventement sismique

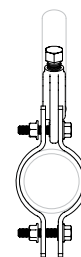
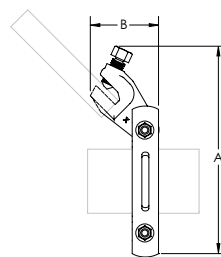

Matériau: Acier; Fonte
Finition: Electrozingué



Référence	Numéro d'Article	Taille du tuyau	NB/DN	A	B
CSBSTU0100EG	404385	1"	25	174.6 mm	25.0 mm
CSBSTU0125EG	404386	1 1/4"	32	187.4 mm	25.4 mm
CSBSTU0150EG	404387	1 1/2"	40	196.9 mm	25.4 mm
CSBSTU0200EG	404388	2"	50	206.4 mm	30.2 mm
CSBSTU0250EG	404389	2 1/2"	65	225.4 mm	30.2 mm
CSBSTU0300EG	404390	3"	80	238.1 mm	30.2 mm
CSBSTU0400EG	404391	4"	100	269.9 mm	38.1 mm
CSBSTU0500EG	404392	5"	125	308.0 mm	38.1 mm
CSBSTU0600EG	404393	6"	150	346.1 mm	50.8 mm
CSBSTU0800EG	404394	8"	200	400.1 mm	50.8 mm
CSBSTU1000EG	404395	10"	250	457.2 mm	50.8 mm

Charges UL			
Référence	Latéral	Longitudinal	Élément de renfort
	EN 10250 H EN 10255 M	EN 10250 H EN 10255 M	
CSBSTU0100EG	5340 N	N/A	25 mm - 50 mm EN10255H
CSBSTU0125EG	5340 N	N/A	25 mm - 50 mm EN10255H
CSBSTU0150EG	5340 N	N/A	25 mm - 50 mm EN10255H
CSBSTU0200EG	5340 N	N/A	25 mm - 50 mm EN10255H
CSBSTU0250EG	9100 N	6115 N	25 mm - 50 mm EN10255H
CSBSTU0300EG	7115 N	3110 N	25 mm - 50 mm EN10255H
CSBSTU0400EG	9100 N	6115 N	25 mm - 50 mm EN10255H
CSBSTU0500EG	9100 N	6115 N	25 mm - 50 mm EN10255H
CSBSTU0600EG	9100 N	4890 N	25 mm - 50 mm EN10255H
CSBSTU0800EG	9100 N	6115 N	25 mm - 50 mm EN10255H
CSBSTU0250EG	9100 N	8385 N	25 mm - 50 mm EN10255H

Charges FM								
Référence	Capacité horizontale par installation vue d'en haut							
	Latéral				Longitudinal			
	30° - 44°	45° - 59°	60° - 74°	75° - 90°	30° - 44°	45° - 59°	60° - 74°	75° - 90°
Charges FM (EN 10255 L, EN10255 M et EN 10255 H tuyaux de branchement séries)								
CSBSTU0100xx	3825 N	5425 N	6670 N	7430 N	4315 N	3200 N	3825 N	4270 N
CSBSTU0125xx	3825 N	5425 N	6670 N	7430 N	4315 N	3200 N	3825 N	4270 N
CSBSTU0150xx	3825 N	5425 N	6670 N	7430 N	4315 N	3200 N	3825 N	4270 N
CSBSTU0200xx	6805 N	9610 N	11790 N	13165 N	3870 N	3070 N	3690 N	4136 N
CSBSTU0250xx	6805 N	9610 N	11790 N	13165 N	3870 N	3070 N	3690 N	4136 N
CSBSTU0300xx	6805 N	9610 N	11790 N	13165 N	3870 N	3070 N	3690 N	4136 N
CSBSTU0400xx	6985 N	9875 N	12100 N	13480 N	6895 N	6185 N	7475 N	8320 N
CSBSTU0500xx	6985 N	9875 N	12100 N	13480 N	6895 N	6185 N	7475 N	8320 N
CSBSTU0600xx	8805 N	12500 N	15300 N	17080 N	6540 N	5205 N	6270 N	6985 N
Charges FM (mur de 4,8 mm et tuyaux de branchement série EN 10255 H)								
CSBSTU0800xx	9075 N	12855 N	15745 N	17570 N	5340 N	7560 N	9295 N	10365 N
CSBSTU1000xx	9075 N	12855 N	15745 N	17570 N	5340 N	7560 N	9295 N	10365 N

Système parasismique rigide

– Renfort parasismique pour tuyau

SYSTÈME JR. DE FIXATION LATÉRAL RENFORCÉ À FIXATION RAPIDE

- L'installation facile en deux phases permet de limiter les déplacements entre la structure et le tuyau à supporter
- Compatible avec des tuyaux de renfort de 25 mm et 32 mm de diamètre pour réduire l'inventaire
- Les boulons sécables (à tête auto-cassante) facilitent l'installation et l'inspection des attaches stabilisatrices parasismiques
- Conforme aux exigences NFPA®-13 relatives au contreventement parasismique
- Conforme aux exigences CEN/TS 17551:2021 pour le contreventement sismique

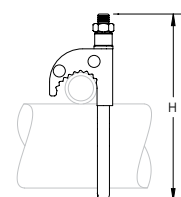
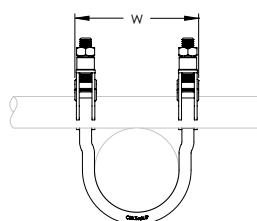

Matériau: Acier
Finition: Electrozingué



Référence	Numéro d'Article	Taille du tuyau	NB/DN	Hauteur H	Largeur W
CSBQIKCL0100EG	404373	1"	25	130.2 mm	65.3 mm
CSBQIKCL0125EG	404374	1 1/4"	32	136.5 mm	74.4 mm
CSBQIKCL0150EG	404375	1 1/2"	40	142.9 mm	80.2 mm
CSBQIKCL0200EG	404376	2"	50	161.9 mm	92.3 mm

Charges UL (pour dispositifs de retenue)			
Référence	Dimensions du tuyau de branchement	Latéral	
		25 mm Tuyau de renfort	32 mm Tuyau de renfort
CSBQIKCL0100EG	EN 10255 L	N/A	N/A
	EN 10255 M	2910 N	2910 N
	EN 10255 H	2910 N	2910 N
CSBQIKCL0125EG	EN 10255 L	2910 N	2400 N
	EN 10255 M	2910 N	2400 N
	EN 10255 H	2910 N	2400 N
CSBQIKCL0150EG	EN 10255 L	3300 N	2910 N
	EN 10255 M	3300 N	2910 N
	EN 10255 H	3300 N	2910 N
CSBQIKCL0200EG	EN 10255 L	3300 N	2400 N
	EN 10255 M	3300 N	2400 N
	EN 10255 H	3300 N	2400 N

Charges FM					
Référence	Série du tuyau de branchement	Latéral			
		Capacité horizontale par installation vue d'en haut			
		30° - 44°	45° - 59°	60° - 74°	75° - 90°
CSBQIKCL0100EG	EN10255 L (Mur léger)	1290 N	1830 N	2200 N	2445 N
	EN10255 M (10)	665 N	935 N	1245 N	1400 N
	EN10255 H (40)	2115 N	2960 N	3670 N	4115 N
CSBQIKCL0125EG	EN10255 L (Mur léger)	1290 N	1830 N	2200 N	2445 N
	EN10255 M (10)	665 N	935 N	1245 N	1400 N
	EN10255 H (40)	2115 N	2960 N	3670 N	4115 N
CSBQIKCL0150EG	EN10255 L (Mur léger)	1290 N	1830 N	2200 N	2445 N
	EN10255 M (10)	665 N	935 N	1245 N	1400 N
	EN10255 H (40)	2115 N	2960 N	3670 N	4115 N
CSBQIKCL0200EG	EN10255 L (Mur léger)	1735 N	2445 N	2980 N	3335 N
	EN10255 M (10)	1555 N	2225 N	2760 N	3070 N
	EN10255 H (40)	2180 N	3070 N	3780 N	4225 N

Système parasismique rigide

– Renfort parasismique pour tuyau

SYSTÈME DE FIXATION LATÉRAL RENFORCÉ À FIXATION RAPIDE

- L'installation facile en deux phases permet de limiter les déplacements entre la structure et le tuyau à supporter
- Compatible avec des tuyaux de renfort de 25 mm et 32 mm de diamètre pour réduire l'inventaire
- Les extrémités jaunes permettent de vérifier visuellement si les boulons ont été correctement serrés
- Installation facile à l'aide d'une clé à chocs depuis la partie inférieure de l'attache
- Conforme aux exigences NFPA®-13 relatives au contreventement parasismique
- Conforme aux exigences CEN/TS 17551:2021 pour le contreventement sismique

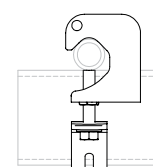
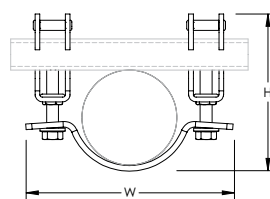

Matériau: Acier
Finition: Electrozingué



Référence	Numéro d'Article	Taille du tuyau	NB/DN	Hauteur H	Largeur W	Certifications
CSBQG0250MEG	404475	2 1/2"	65	138.1 – 148.6 mm	172.0 mm	FM Approved, Seismic
CSBQG0300EG	404469	3"	80	155.0 – 165.5 mm	190.0 mm	cULus, FM Approved, Seismic, OSHPD
CSBQG0400EG	404470	4"	100	180.4 – 190.9 mm	222.0 mm	cULus, FM Approved, Seismic, OSHPD
CSBQG0600EG	404472	6"	150	235.5 – 244.9 mm	298.0 mm	cULus, FM Approved, Seismic, OSHPD
CSBQG0800EG	404473	8"	200	289.2 – 300.0 mm	351.8 mm	cULus, FM Approved, Seismic, OSHPD

Charges UL			
Référence	Série du tuyau de branchement	Latéral	
		25 mm Tuyau de renfort	32 mm Tuyau de renfort
CSBQG0250EG CSBQG0250MEG	EN 10255 L	6115 N	6115 N
	EN 10255 M	6115 N	6115 N
	EN 10255 H	6115 N	6115 N
CSBQG0300EG	EN 10255 L	6115 N	6115 N
	EN 10255 M	6115 N	6115 N
	EN 10255 H	6115 N	6115 N
CSBQG0400EG	EN 10255 L	6115 N	6115 N
	EN 10255 M	6115 N	6115 N
	EN 10255 H	6115 N	6115 N
CSBQG0600EG	EN 10255 L	6115 N	6115 N
	EN 10255 M	6115 N	6115 N
	EN 10255 H	6115 N	6115 N
CSBQG0800EG	EN 10255 L	6115 N	6115 N
	EN 10255 M	6115 N	6115 N
	EN 10255 H	6115 N	6115 N

Charges FM					
Référence	Série du tuyau de branchement	Latéral			
		Capacité horizontale par installation vue d'en haut			
		30° - 44°	45° - 59°	60° - 74°	75° - 90°
CSBQG0250EG/ CSBQG0250MEG	EN10255 L (Mur léger)	6270 N	8895 N	10900 N	12190 N
	EN10255 M (10)	6270 N	8895 N	10900 N	12190 N
	EN10255 H (40)	6270 N	8895 N	10900 N	12190 N
CSBQG0300EG	EN10255 L (Mur léger)	5295 N	7475 N	9163 N	10230 N
	EN10255 M (10)	5295 N	7475 N	9163 N	10230 N
	EN10255 H (40)	5295 N	7475 N	9163 N	10230 N
CSBQG0400EG	EN10255 L (Mur léger)	5295 N	7475 N	9163 N	10230 N
	EN10255 M (10)	5295 N	7475 N	9163 N	10230 N
	EN10255 H (40)	5295 N	7475 N	9163 N	10230 N
CSBQG0600EG	EN10255 L (Mur léger)	3870 N	5470 N	6715 N	7515 N
	EN10255 M (10)	3870 N	5470 N	6715 N	7515 N
	EN10255 H (40)	4315 N	6095 N	7475 N	8320 N
CSBQG0800EG	4.8 mm (Wall Épaisseur)	3515 N	4940 N	6050 N	6760 N
	EN10255 H (40)	3515 N	4940 N	6050 N	6760 N

Système parasismique rigide

– Renfort parasismique pour tuyau

RENFORT PARASISMIQUE PAR PROFIL DE MONTAGE, POUR TRAPÈZE

- Rigidifie le trapèze pour les applications sismiques
- Peut être installé après l'installation complète du trapèze
- Une seule taille de clé convient pour l'installation complète, ce qui évite de devoir changer d'outil
- Les boulons sécables permettent d'obtenir le bon couple de serrage et simplifient l'inspection
- Testé selon la Spécification FM®
- Compatible avec un renfort composé de rail de montage de type A de 41x41x2.5mm d'épaisseur

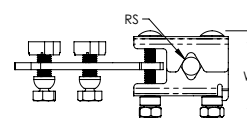
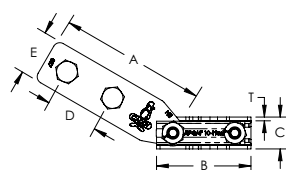

Remarque : Cette pièce est utilisée conjointement avec la fixation structurelle CSBUS1 ou CSBUS2 – Voir p. 19

Matériau: Acier
Finition: Electrozingué

Référence	Numéro d'Article	Dimension de la Tige RS	Largeur W	Épaisseur T	A	B	C	D	E
CSBR2	404567	–	81.3 mm	3.4 mm	133.4 mm	86.4 mm	29 mm	47.8 mm	41.1 mm

La longueur de profil de montage à couper est +/- 25 mm la longueur mesurée

Référence	Élément de renfort	Charges FM			
		Capacité horizontale par installation vue d'en haut			
		30° - 44°	45° - 59°	60° - 74°	75° - 90°
CSBR2	41 x 41 Rail de montage	4585 N	8060 N	8895 N	9920 N

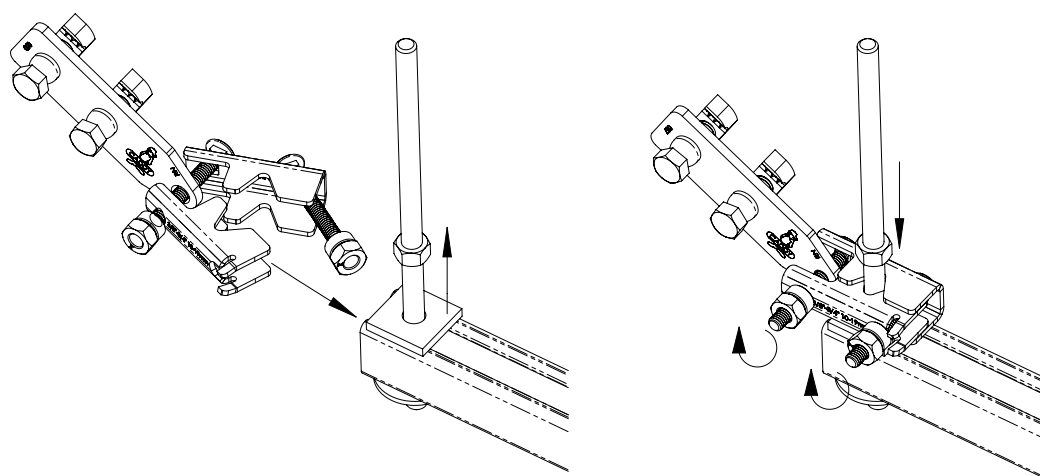

Systeme parasismique rigide

- Renfort parasismique pour tuyau

RENFORT PARASISMIQUE PAR TUYAU, POUR TRAPÈZE

- Rigidifie le trapèze pour les applications sismiques
- Peut être installé après l'installation complète du trapèze
- Compatible avec un renfort composé tuyau de série Schedule 40, d'un conduit EMT et d'un conduit rigide métallique
- Une seule taille de clé convient pour l'installation complète, ce qui évite de devoir changer d'outil
- Les boulons sécables permettent d'obtenir le bon couple de serrage et simplifient l'inspection
- Testé selon la Spécification FM®

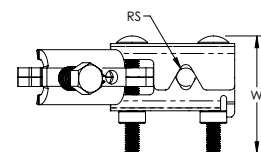
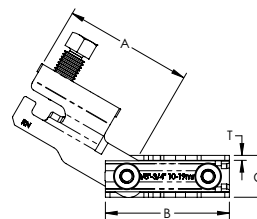

Matériau: Acier
Finition: Electrozingué

Remarque : Cette pièce est utilisée conjointement avec la fixation structurelle CSBUNIVxxxxx - Voir p. 18

Référence	Numéro d'Article	Dimension de la Tige RS	Largeur W	Épaisseur T	A	B	C
CSBR1	404566	-	81.3 mm	3.4 mm	88.9 mm	86.4 mm	29 mm

Référence	Élément de renfort	Charges FM			
		Capacité horizontale par installation vue d'en haut			
		30° - 44°	45° - 59°	60° - 74°	75° - 90°
CSBR1	EN 10255 H	3360 N	4930 N	7730 N	7730 N

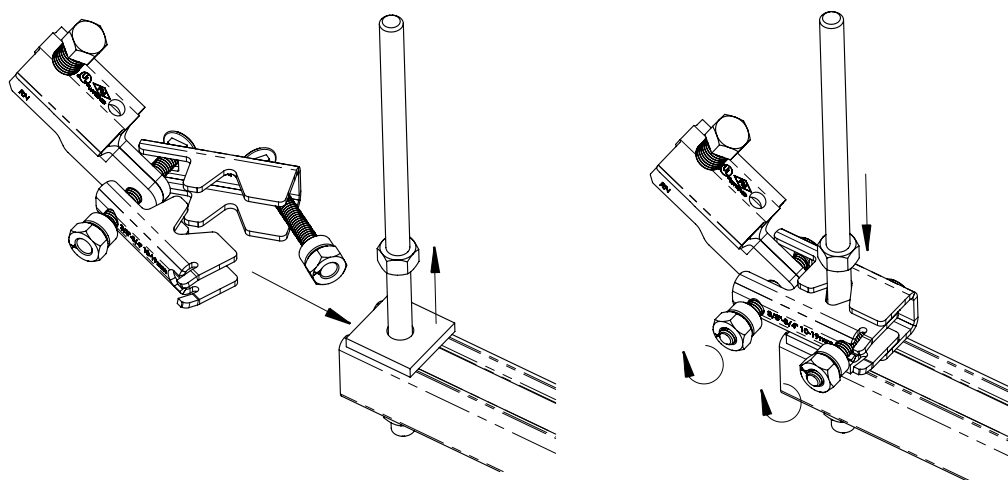

Système parasismique rigide

– Renfort parasismique pour tuyau

BOULON POINTE CONIQUE À TÊTE SÉCABLE

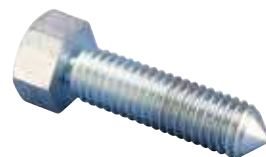

Matériau: Acier
Finition: Electrozingué

Référence	Numéro d'Article	Produit
CSBBARJSB50EG	402502	Fixation de poutrelle
CSBIBSB50EG	402501	Fixation de poutre en I
CSBUNIVSB62EG	402503	Fixation pour structure universelle, Renfort parasismique universel pour tuyau (tailles de 1 à 10 po)

VIS AUTOPERCEUSE

- Vis de remplacement pour Renfort anti-sismique latéral télescopique

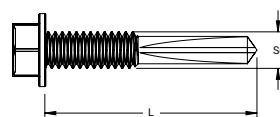

Matériau: Acier
Finish: STALGARD®

Référence	Numéro d'Article	Diamètre de la vis Sc	Longueur de la vis L	Taille de la clé
CSBTS1	404317	5 mm	32 mm	8 mm

BOULON À TÊTE RONDE SÉCABLE

- Une seule taille de clé convient pour l'installation complète, ce qui évite de devoir changer d'outil

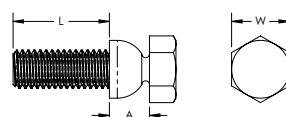

Matériau: Acier
Finition: Electrozingué

Référence	Numéro d'Article	Produit	Largeur W	Longueur de la vis L	A
CSBSBR50EG	404578	Charnière sismique préassemblée pour profil de montage Renfort parasismique par profil de montage, pour trapèze Support Structurel Universel, renfort par profil de montage	19 mm	31.8 mm	13.2 mm

ÉCROU SÉCABLE



Matériau: Acier
Finition: Electrozingué

Référence	Numéro d'Article	Produit
CSBIBSN37EG	402500	Fixation réglable pour poutre en I
CSBQIKCLSN37EG	402505	Attache latérale stabilisatrice Quick Grip Jr.

Système parasismique rigide

RENFORT ANTI-SISMIQUE LATÉRAL TÉLESCOPIQUE

- Solution complète, prête à l'emploi, compatible avec les tuyauterie en acier (IPC) et CPVC
- La partie télescopique du renfort élimine la nécessité de couper des tuyaux, ce qui réduit le rebut et permet à une seule personne d'achever efficacement l'installation
- Bénéficie de la technologie de "montage par pression" nVent CADDY Rod Lock permettant d'assembler rapidement le collier en V mais aussi d'éliminer le risque de compression du tuyau CPVC
- La longueur du renfort latéral télescopique est fixée en installant la vis auto-perceuse fournie
- La finition électrozinguée sur tout le renfort lui garantit une protection supérieure contre la corrosion et élimine le risque d'exposition des tuyaux en CPVC aux résidus et autres huiles qui peuvent s'avérer nocifs
- Conçu pour réduire le temps d'installation d'un renfort traditionnel complet jusqu'à 80 %
- Conçu de manière à ce que la charge du renfort sur la tuyauterie soit centrale
- Conforme aux exigences NFPA® 13
- Testé selon la Spécification FM®
- Certifié chimiquement compatible avec les systèmes de tuyauterie en CPVC
- Conforme aux exigences CEN/TS 17551:2021 pour le contreventement sismique

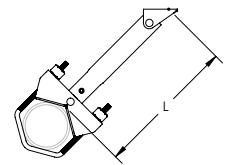
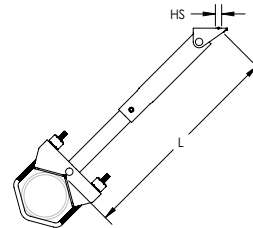

Matériau: Acier

Finition: Electrozingué



Référence	Numéro d'Article	Longueur du renfort L	Taille du tuyau	NB/DN	Dimension du trou HS	Taille de la clé	Charge homologuée UL
CSBT1	404300	0.30 – 0.46 m	1" – 4"	25 – 100	12.7 mm	8 mm	5780 N
CSBT2	404301	0.46 – 0.91 m	1" – 4"	25 – 100	12.7 mm	8 mm	5780 N

La charge homologuée UL s'applique aux tuyaux de service Sch 40, Sch 10, Youngstown Tube Fire-Flo (1-1/2 po à 4 po), Bull Moose Eddy Flo (1-1/4 po à 4 po) et Wheatland Mega Flow (1-1/4 po à 4 po).

La taille de clé représente la taille hexagonale utilisée pour serrer la vis auto-perceuse.

Système parasismique par câbles

BOBINE DE CÂBLE

- Couper à la longueur désirée
- Câble de retenue préétiré
- Certifié chimiquement compatible avec les systèmes de tuyauterie en CPVC
- Conforme aux exigences CEN/TS 17551:2021 pour le contreventement sismique

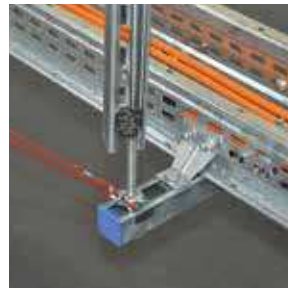

Matériau: Acier
Finition: Prégalvanisé; Peinture



Référence	Numéro d'Article	Taille du câble préétiré	Diamètre	Longte kabel	Charge homologuée UL	Couleur
CSB12CBL	402190	#12	2.4 mm	76.2 m	1850 N	Rouge
CSB18CBL	402191	#18	3.2 mm	76.2 m	3430 N	Blanc
CSB36CBL	402192	#36	4.8 mm	76.2 m	8490 N	Bleu

* Le câble est thermolaqué.

BOBINE DE CÂBLE, ACIER INOXYDABLE

- Couper à la longueur désirée
- Câble de retenue préétiré
- Certifié chimiquement compatible avec les systèmes de tuyauterie en CPVC



Matériau: Acier Inoxydable 316 (EN 1.4401)

Référence	Numéro d'Article	Taille du câble préétiré	Diamètre	Longte kabel	Charge incluant un coefficient de sécurité de 2.2
CSB12CBLSS	402510	#12	2.4 mm	76.2 m	1410 N
CSB18CBLSS	402511	#18	3.2 mm	76.2 m	2750 N
CSB36CBLSS	402512	#36	4.8 mm	76.2 m	5860 N

COUPE-CÂBLES

- Conçu pour réduire l'effilochage des câbles



SLWC



CSBC48

Matériau: Acier

Référence	Numéro d'Article	Taille du câble préétiré	Cable Diamètre
SLWC	195853	#12 (Rouge), #18 (Blanc)	-
CSBC48	402536	#36 (Bleu)	6 mm Max

Système parasismique par câbles

MANCHON OVALE

- Permet de créer des boucles résistantes
- Sertir avec la pince à sertir.



Référence	Numéro d'Article	Taille du câble préétre
Matériau: Cuivre Finition: Electrozingué		
CSB12SLVB	402194	#12 (Rouge)
CSB18SLVB	402195	#18 (Blanc)
CSB36SLVB	402196	#36 (Bleu)

Référence	Numéro d'Article	Taille du câble préétre
Matériau: Acier Inoxydable 316 (EN 1.4401)		
CSB12SLVBSS	402514	#12 (Rouge)
CSB18SLVBSS	402515	#18 (Blanc)
CSB36SLVBSS	402516	#36 (Bleu)

Deux sertissages côte à côte sont nécessaires pour les câbles #12 et #18. Trois sertissages côte à côte sont nécessaires pour les câbles #36 et #48.

Vérifier le sertissage à l'aide de la jauge. (pas incluse).

ATTACHE DE RETENUE UNIVERSELLE

- Connecte un câble de renfort à la structure
- Conforme aux exigences CEN/TS 17551:2021 pour le contreventement sismique

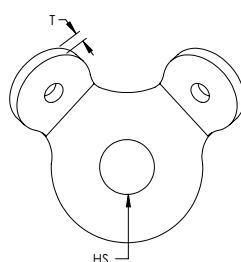

Référence	Numéro d'Article	Taille du câble préétre	Dimension du trou HS	Épaisseur T	Charge homologuée UL	Certifications
Matériau: Acier Finition: Electrozingué						
CSBURC38	402198	#12, #18, #36	11 mm	4,27 mm	3 430 N	UL
CSBURC12	402199	#12, #18, #36	14 mm	4,27 mm	3 430 N	UL
CSBURC58	402200	#12, #18, #36	17 mm	4,27 mm	3 430 N	UL
CSBURC34	402519	#12, #18, #36	21 mm	4,27 mm	7 120 N	UL
CSBURC78	402520	#12, #18, #36	24 mm	4,27 mm	7 120 N	UL
Matériau: Acier Inoxydable 316 (EN 1.4401)						
CSBURC38SS	402522	#12, #18, #36	11 mm	4,27 mm	2750 N	-
CSBURC12SS	402523	#12, #18, #36	14 mm	4,27 mm	2750 N	-
CSBURC58SS	402564	#12, #18, #36	17 mm	4,27 mm	2750 N	-

Se fixe à la structure en utilisant le trou central. Faire une boucle avec le câble à travers les trous des pattes coudées et sertir en place.

Système parasismique par câbles

ATTACHE DE RETENUE UNIVERSELLE, AVEC TROUS OBLONGS

- La conception avec trous oblongs convient particulièrement à la fixation de tige filetée sur des trapèzes
- Conforme aux exigences CEN/TS 17551:2021 pour le contreventement sismique

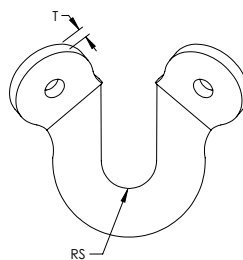

Matériau: Acier

Finition: Electrozingué

Référence	Numéro d'Article	Taille du câble préétiré	Dimension de la Tige RS	Épaisseur T	Charge homologuée UL
CSBURCR38	402201	#12, #18	M10	4.27 mm	3430 N
CSBURCR12	402202	#12, #18	M12	4.27 mm	3430 N
CSBURCR58	402203	#12, #18	M16	4.27 mm	3430 N

ATTACHE SANS EFFET DE LEVIER

- Élimine l'effet de levier sur les attaches et les chevilles
- Conforme aux exigences CEN/TS 17551:2021 pour le contreventement sismique

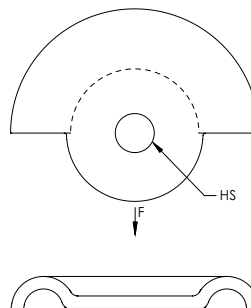

Matériau: Acier

Finition: Electrozingué



Référence	Numéro d'Article	Taille du câble préétiré	Dimension du trou HS	Charge homologuée UL
CSBNPC38	402528	#12, #18, #36	11 mm	8490 N
CSBNPC12	402208	#12, #18, #36	14 mm	8490 N
CSBNPC58	402529	#12, #18, #36	17 mm	8490 N

Système parasismique par câbles

PINCE À SERTIR À BATTERIE

- Outil électrique fournissant un sertissage constant
- Permet une installation moins laborieuse comparé aux pinces à sertir manuelles
- Sa conception sans-fil permet aux installateurs de se déplacer facilement sur le chantier
- Compatible avec les gros diamètres de câble



Matériau: Acier

Référence	Numéro d'Article	Taille du câble préétre
CSBBS121836	402534	#12 (Rouge), #18 (Blanc), #36 (Bleu)

PINCE À SERTIR

Matériau: Acier



Référence	Numéro d'Article	Taille du câble préétre
CSB12SBHS	404461	#12 (Rouge)

PINCE MULTI-TAILLE À SERTIR

Matériau: Acier



Référence	Numéro d'Article	Taille du câble préétre
CSB3346SB	402209	#12 (Rouge), #18 (Blanc), #36 (Bleu)

Renfort de tige filetée

NVENT CADDY QUICK CLIP DE RENFORT POUR TIGE FILETÉE

- Sécurise le rail de montage à la tige filetée pour le renfort de celle-ci
- Encliquetable d'une seule main
- Ne nécessite aucun outil ni serrage

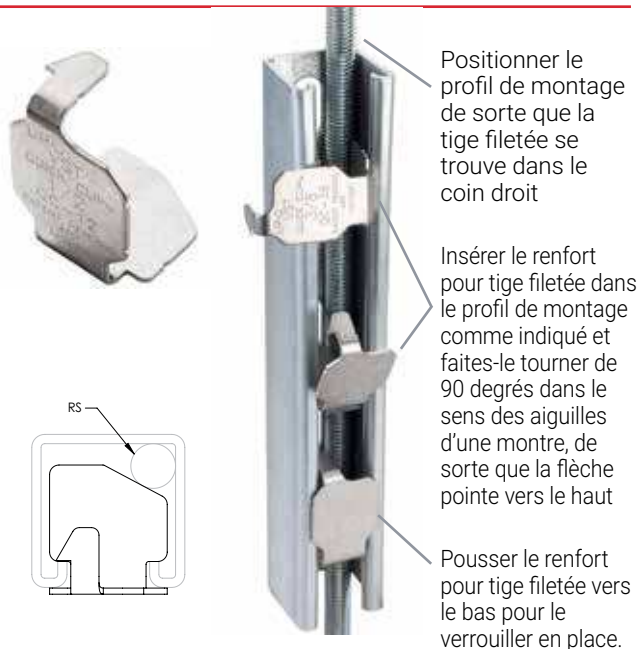

Matériau: Acier Inoxydable 316 (EN 1.4401)

Référence	Numéro d'Article	Type de profil Strut	Dimension de la Tige RS
CSBRS2	404538	A (41 x 41 mm)	M10
CSBRS3	404539	A (41 x 41 mm)	M12
CSBRS4	402532	A (41 x 41 mm)	M16

ECROU DE PROFIL PERMETTANT DE RIGIDIFIER UNE TIGE FILETÉE À L'AIDE D'UN PROFIL DE MONTAGE

- Sécurise le rail de montage à la tige filetée pour le renfort de celle-ci

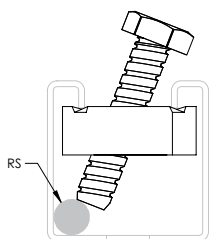

Matériau: Acier
Finition: Electrozingué

Référence	Numéro d'Article	Type de profil Strut	Dimension de la Tige RS
CSBRS37EG	404467	A (41 x 41 mm)	M10, M12, M16, M20

ARMATURE POUR TIGES FILETÉES ET TUYAUX

- À utiliser avec un tuyau de série Schedule 40 ou Schedule 10
- Sécurise le tuyau à la tige filetée et permet le renfort de celle-ci
- Pour utilisation avec tuyaux EN-10255 H et EN-10255 M

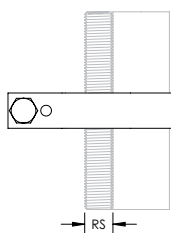

Matériau: Acier
Finition: Electrozingué

Référence	Numéro d'Article	Tuyau de renfort Size	NB/DN de la jambe de force	Dimension de la Tige RS
CSBRS1	402207	1"	25 mm	M10, M12, M16

Systeme structurel de retenue pour canalisation secondaire

FIXATION DE RETENUE POUR TUYAU DE CANALISATION SECONDAIRE

- Compatible avec des tiges filetées M10 ou M12
- L'attache à fixation rapide facilite la mesure et la coupe de la tige filetée
- Élimine le besoin de couper la tige filetée à une longueur précise
- Compatible avec une tige filetée grossièrement coupée et élimine le besoin d'ébavurer la tige filetée côté tuyau
- Peut être installé avec la tige filetée au-dessus ou au-dessous du tuyau
- Les boulons sécables permettent d'obtenir le bon couple de serrage et simplifient l'inspection

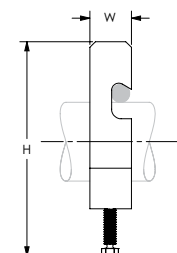
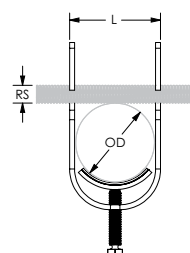

Matériau: Acier
Finition: Electrozingué



Référence	Numéro d'Article	Taille du tuyau	NB/DN	Diamètre Extérieur	Dimension de la Tige	Hauteur	Longueur	Largeur
CSBBRP0100EG	404477	1"	25	33.4 mm	M10, M12	169.4 mm	41.4 mm	22.2 mm
CSBBRP0125EG	404478	1 1/4"	32	42.2 mm	M10, M12	192.0 mm	50.0 mm	22.2 mm
CSBBRP0150EG	404479	1 1/2"	40	48.3 mm	M10, M12	208.4 mm	56.1 mm	22.2 mm
CSBBRP0200EG	404480	2"	50	60.3 mm	M10, M12	240.0 mm	68.3 mm	22.2 mm

FIXATION STRUCTURELLE DE RETENUE POUR CANALISATION SECONDAIRE SUR ACIER

- Le connecteur orientable accepte les tiges filetées M10 ou M12
- Se fixe à des éléments en acier à l'aide de vis autoperceuses/autotaraudeuses

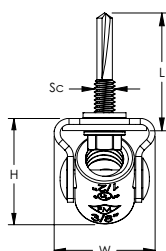
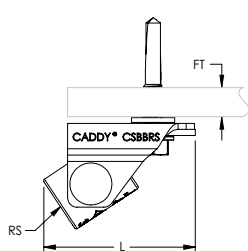

Matériau: Acier
Finition: Electrozingué



Référence	Numéro d'Article	Dimension de la Tige	Flange Épaisseur	Hauteur	Longueur	Largeur	Diamètre de la vis	Longueur de la vis
CSBBS1MEG	402239	M10, M12	2.7 - 12.7 mm	28.2 mm	40.4 mm	26.9 mm	#12	32 mm

Les fixations pour structure de canalisation secondaire ne servent qu'à leur maintien et ne sont pas conçues pour l'accrochage des canalisations de gicleurs.

Systeme structurel de retenue pour canalisation secondaire

FIXATION STRUCTURELLE DE RETENUE DE CANALISATION SECONDAIRE SUR BOIS/BÉTON

- Le connecteur orientable accepte les tiges filetées M10 ou M12
- Se fixe sur bois ou sur béton, lorsqu'aucune autorisation pour béton fissuré n'est requise

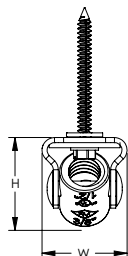
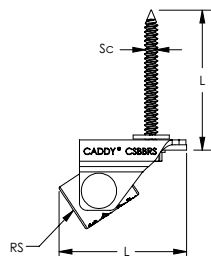

Matériau: Acier
Finition: Electrozingué



Référence	Numéro d'Article	Dimension de la Tige	Hauteur	Longueur	Largeur	Diamètre de la vis	Longueur de la vis	Diamètre de la mèche
CSBBRS2MEG	402240	M10, M12	28.2 mm	40.4 mm	26.9 mm	1/4"	44.5 mm	5 mm

Les fixations pour structure de canalisation secondaire ne servent qu'à leur maintien et ne sont pas conçues pour l'accrochage des canalisations de gicleurs.

La mèche recommandée est la pièce numéro 2785SD de Powers Fasteners, Inc.

FIXATION STRUCTURELLE DE RETENUE POUR CANALISATION SECONDAIRE SUR TROU FILETÉ

- Le connecteur orientable accepte les tiges filetées M10 ou M12
- Se fixe à des chevilles à béton ou des attaches structurelles avec filetages femelles
- Peut être utilisé pour se fixer sur des structures en métal

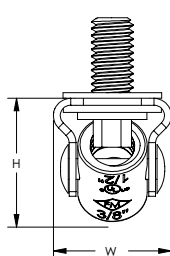
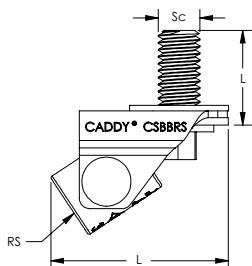

Matériau: Acier
Finition: Electrozingué



Référence	Numéro d'Article	Dimension de la Tige	Hauteur	Longueur	Largeur	Diamètre de la vis	Longueur de la vis
CSBBRS3MEG	402241	M10, M12	28.2 mm	40.4 mm	26.9 mm	M10	19 mm

Les fixations pour structure de canalisation secondaire ne servent qu'à leur maintien et ne sont pas conçues pour l'accrochage des canalisations de gicleurs.

CHEVILLE À FRAPPER

- Le filetage interne facilite le retrait et la fonctionnalité
- S'installe au ras ou en-dessous de la surface de base
- Résistance au feu de classe R30-R120 pour la conception de chevillage exposé au feu
- Utilisez l'outil d'installation TCA/LA pour entraîner le cône d'expansion afin de mettre l'ancrage en place

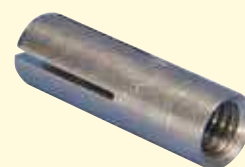

Produits complémentaires

xxxx utilisé dans certains codes articles fait référence aux produits disponibles en plusieurs tailles et/ou finitions.

BSZ-SU VIS À BÉTON

- Résistance au feu de classe R30-R120 pour la conception de chevillage exposé au feu
- Dispose d'un Agrément Technique Européen pour l'ancrage sur béton fissuré et non-fissuré
- Homologué pour une utilisation dans les systèmes parasismiques de catégorie C1 (pour les vis nécessitant un diamètre de mèche de 8 mm et plus)
- Les vis d'ancrage démontables sont idéales pour les fixations temporaires

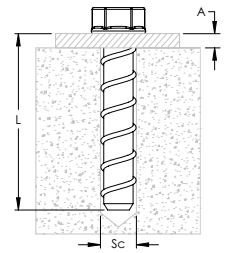

Matériau: Acier

Finition: Electrozingué

Certifications: CE, VdS



Référence	Numéro d'Article	Diamètre de la mèche	Longueur de la vis (L)	Profondeur d'ancrage	Epaisseur (A)	Diamètre de la vis (Sc)	Couple (TQ)
BSZSU06040ZL	402605	6 mm	40 mm	35 mm	5 mm	7.4 mm	10 Nm
BSZSU06050ZL	402606	6 mm	50 mm	35 mm	10 mm	7.4 mm	10 Nm
BSZSU08070ZL	402610	8 mm	70 mm	65 mm	5 mm	10.6 mm	20 Nm
BSZSU10100ZL	402615	10 mm	100 mm	85 mm	15 mm	12.6 mm	30 Nm
BSZSU10120ZL	402620	10 mm	120 mm	85 mm	35 mm	12.6 mm	30 Nm
BSZSU12110ZL	402625	12 mm	110 mm	105 mm	5 mm	14.6 mm	50 Nm

La charge maximale par point de fixation pour les usages multiples pour applications non-structurelles peuvent, selon les standards nationaux, être en-dessous de la charge admissible pour la cheville. Les charges admissibles par point de fixation sont établies pour leurs pays respectifs dans l'ETA 001, Partie 6.

Facteur de sécurité total comme décrit dans ETAG 001 (incluant Ym and Yf).

Les conditions d'utilisation peuvent être vérifiées dans l'ETA.

COLLIERS DE SERRAGE



Colliers de serrage à 2 boulons

- Référence: DINxxxxx
- Référence: SSGxxxRO



nVent CADDY Macrofix Isolé M8/M10

- Référence: MFDxxxx



nVent CADDY Macrofix Plus Isolé

- Référence: MFPxxxx



nVent CADDY Macrofix collier isolé pour gaine de ventilation

- Référence: MFVIxxxxEG

Produits complémentaires

xxxx utilisé dans certains codes articles fait référence aux produits disponibles en plusieurs tailles et/ou finitions.

GOUJON D'ANCRAGE

- Cale d'ancrage pour charge lourde
- Pour le béton fissuré ou non fissuré
- Résistance au feu de classe R30-R120 pour la conception de chevillage exposé au feu

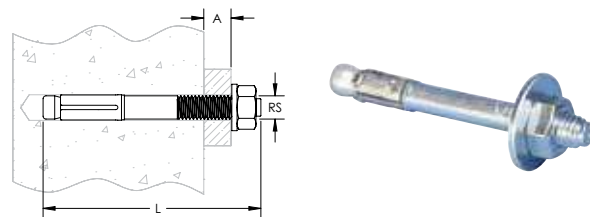

Référence	Numéro d'Article	Diamètre de la mèche	Longueur (L)	Profondeur d'ancrage effective	Épaisseur maximale de la pièce à fixer (A)	Catégorie de performance sismique	Dimension de la Tige (RS)	Couple (TQ)
Matériau: Acier Finition: Electrozingué								
SABM8010	400408	8 mm	75 mm	48 mm	9 mm	C1	M8	15 Nm
SABM8050	400409	8 mm	115 mm	48 mm	49 mm	C1	M8	15 Nm
SABM10010	400410	10 mm	90 mm	60 mm	10 mm	C1/C2	M10	40 Nm
SABM10050	400411	10 mm	135 mm	60 mm	55 mm	C1/C2	M10	40 Nm
SABM12015	402170	12 mm	110 mm	70 mm	14 mm	C1/C2	M12	60 Nm
SABM12050	401158	12 mm	150 mm	70 mm	54 mm	C1/C2	M12	60 Nm
SABM16025	402171	16 mm	145 mm	85 mm	28 mm	C1/C2	M16	100 Nm
SABM20030	402446	20 mm	170 mm	100 mm	1530 mm	C1/C2	M20	200 Nm
Matériau: Acier Inoxydable 316 (EN 1.4401)								
SABM8010S6	401150	8 mm	75 mm	48 mm	10 mm	C1/C2	M8	20 Nm
SABM8050S6	401151	8 mm	115 mm	48 mm	50 mm	C1/C2	M8	20 Nm
SABM10010S6	401152	10 mm	90 mm	60 mm	10 mm	C1/C2	M10	40 Nm
SABM10050S6	401153	10 mm	135 mm	60 mm	55 mm	C1/C2	M10	40 Nm

Facteur de sécurité total comme décrit dans ETAG 001 (incluant Ym and Yf).
Les conditions d'utilisation peuvent être vérifiées dans l'ETA.

COLLIERS POUR RAIL



Collier pour rail universel USC pour tuyau/conduit

– Référence: USCxxxx



Attache C-EC pour profil de montage à câble

– Référence: CxxEC



Collier pour rail isolé nVent CADDY Cushion Clamp pour tuyau/tube

– Référence: CCCxxxx

Produits complémentaires

xxxx utilisé dans certains codes articles
fait référence aux produits disponibles
en plusieurs tailles et/ou finitions.

CLIP DE SÉCURITÉ RS POUR INSTALLATION EXISTANTE

- Idéal pour les applications sur les nouvelles installations et celles déjà existantes
- S'installe sans avoir à démonter le système de support déjà en place et / ou retirer l'attache de poutre
- Compatible avec toutes les attaches de poutre nVent CADDY et peut être fixé sur la vis de serrage ou sur la tige filetée
- L'ouverture profilée en forme de goutte permet d'accommoder différentes tailles de tige filetée permettant ainsi de réduire le nombre de pièce à avoir en stock
- Le bord en biseau de l'ouverture en forme de goutte s'insère dans le fond du filet de filetage éliminant tout risque de mouvement pendant l'installation
- Respecte la norme NFPA® 13 et permet une fixation sûre dans les zones sismiques

– Part No: RSxx



PROFIL DE MONTAGE TÉLESCOPIQUE, SANS ÉCROU

- Peut se fixer directement sur un mur pour les applications murales

– Référence: TSR1220N



PROFIL DE MONTAGE TÉLESCOPIQUE, POUR MONTAGE EXISTANT

- Les trous oblongs fendus situés aux extrémités permettent une installation rapide sur tiges filetées, au-dessus d'un trapèze existant, à l'aide de quatre écrous nVent CADDY SN, résultant en un gain de temps pour l'utilisateur final et limitant les temps d'arrêt lors du montage

– Référence: TSR1220R



ATTACHE ANTISISMIQUE POUR LUMINAIRE

- Fixe les attaches de lampe fluorescente aux éléments du bâti du plafond
- Ne nécessite aucune chaîne supplémentaire ni aucun câble ou fil mou fixé sur l'attache
- Permet de renforcer l'intégrité du système du profil en « T »
- Reste en place malgré la force de la pression standard du tuyau d'incendie
- Conforme aux spécifications du code de la construction et du code électrique des États-Unis
- Satisfait également à l'exigence de fixation positive du code NEC® 410.16(C) pour la fixation solide des luminaires (attaches) conformément à la référence AC184 du Code de la construction
- Réutilisable et rentable

– Part No SFCLTCF



Produits complémentaires

xxxx utilisé dans certains codes articles
fait référence aux produits disponibles
en plusieurs tailles et/ou finitions.

ÉCROU AVEC RONDELLE INTÉGRÉE SNSW

- Idéal pour les travaux de rénovation, telles que les installations trapézoïdales où le démontage du système de suspension n'est pas souhaité
- Peut s'utiliser comme butée lors de l'installation de modules ou trapèzes utilisant nVent CADDY Rod Lock
- Peut être facilement installé, enlevé et repositionné n'importe où le long de la tige filetée
- Prêt à l'emploi et évite d'avoir plusieurs pièces de boulonnerie différentes
- Fonctionne comme une combinaison d'un écrou hexagonal et d'une rondelle plate
- La rondelle est suffisamment large pour fonctionner avec des rails de montage standards

– Référence: SNSWM8, SNSWM10



ÉCROU DE SÉRIE SN

- Permet le montage latéral des écrous sur les tiges filetées
- Réduit les besoins de filetage par rapport aux écrous et aux rondelles standard
- Idéal pour les travaux de rénovation, telles que les installations trapézoïdales où le démontage du système de suspension n'est pas souhaité
- Fonctionne avec des filetages légèrement endommagés et des bavures mineures sur la tige filetée
- Réduit le temps d'installation jusqu'à 50 %

– Référence: SNM6, SNM8, SNM10, SNM12



PINCES CRAMPON POUR POUTRE LATÉRALES



Pince crampon pour poutre latérale en acier 325M

– Référence: 325xxxx



Support de tige douille à œil décalée en acier 38

– Référence: 03800xxxx

Emplacements et espacement des renforts

Système parasismique par câble

Résistance certifiée à la rupture - Code couleur - Préétiré

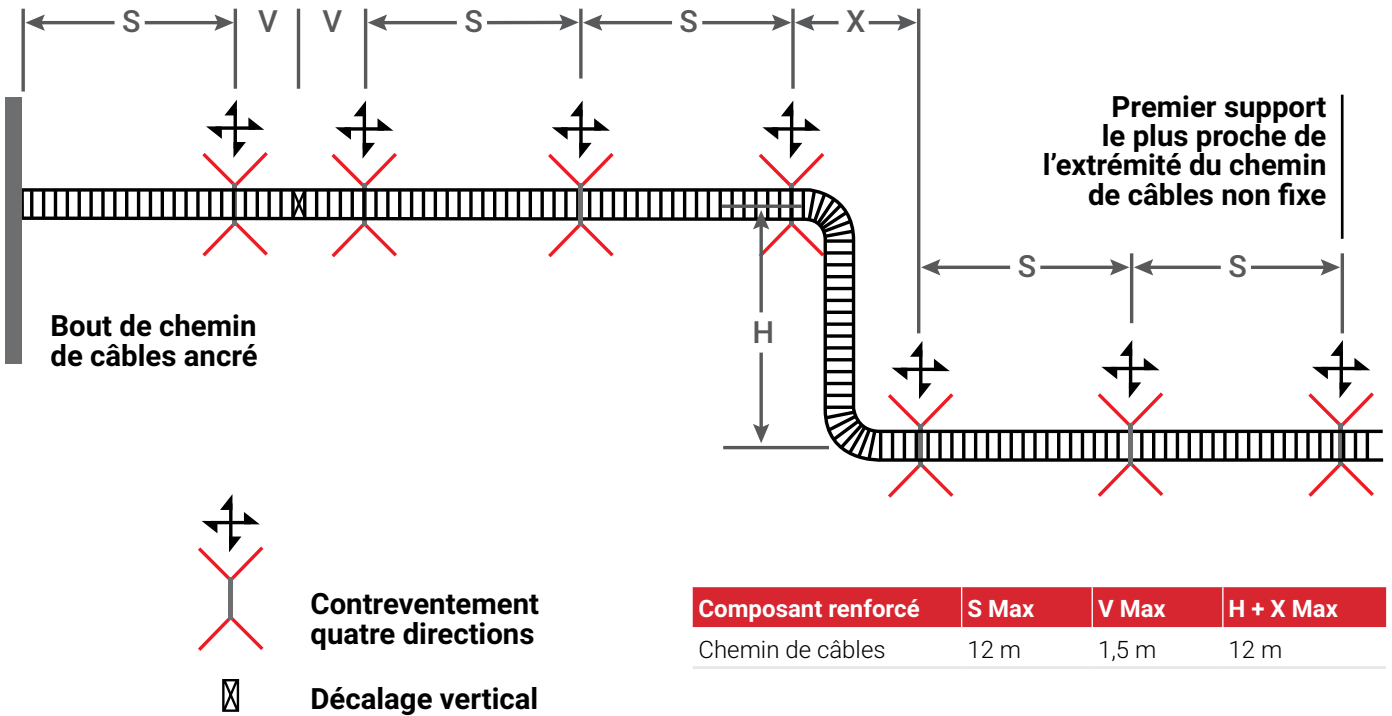

Pour les décalages horizontaux, des renforts doivent être positionnés au niveau du support de chemin de câbles le plus proche d'une extrémité du décalage.

Il est recommandé que le décalage vertical maximal sans renfort soit de 9 m et que l'espacement maximal pour les renforts sur les chemins de câbles verticaux soit de 12 m.

Reportez-vous aux spécifications, au manuel nVent CADDY et aux tableaux pour l'espacement des renforts, les emplacements des renforts, les procédures, le dimensionnement et les charges admissibles sur les renforts et les fixations.

Our powerful portfolio of brands:

CADDY ERICO HOFFMAN RAYCHEM SCHROFF TRACER



[nVent.com/CADDY](https://www.nVent.com/CADDY)