



Power Distribution Connectors for Circuit Breakers and Switches

Conectores de distribución de alimentación para los desconectores e interruptores automáticos

Connecteurs de distribution d'alimentation pour interrupteurs et disjoncteurs

Retain for future use. / Conservar para uso futuro. / À conserver pour usage ultérieur.

General Information

Special Purpose—Not for General Use

- Only for use on ON (I) or OFF (O) end of the circuit breaker.
- Use on ON end of the circuit breaker only when ON end is used as Load end.
- Use on OFF end of the circuit breaker only when OFF end is used as Load end.
- For use in UL 508 Industrial Control Equipment Standard Applications.
- For use in UL 1995/CSA C22.2 No. 236 Heating and Cooling Equipment Standard Applications.
- For copper wire only.

Kit Contents

- Power Distribution Connector(s)—See **Table 1**
- Lug Mounting Screw(s)
- Special Purpose Label
- Lug Data Label
- Lug Pack Cover (D-, L-Frame)
- Lug Pack Base (D-, L-Frame)

Información general

Para uso especial—no para uso general

- Para su uso solamente en el extremo cerrado (I/ON) o abierto (O/OFF) del interruptor automático.
- Utilice sólo en el extremo cerrado (I/ON) del interruptor automático sólo cuando el extremo cerrado (I/ON) se utiliza como el lado de carga.
- Utilice sólo en el extremo abierto (O/OFF) del interruptor automático sólo cuando el extremo abierto (O/OFF) se utiliza como el lado de carga.
- Para su uso en aplicaciones estándar de equipo de control industrial que cumple con la norma 508 de UL.
- Para su uso en aplicaciones estándar de equipo de calefacción y enfriamiento que cumple con la norma 1995 de UL / C22.2 no 236 de CSA.
- Para conductores de cobre solamente.

Contenido del kit

- Conector(es) de distribución de alimentación—**consulte la tabla 1**
- Tornillo(s) de montaje de la zapata
- Etiqueta para uso especial
- Etiqueta de datos de la zapata
- Cubierta del paquete de zapatas (marcos D y L)
- Base del paquete de zapatas (marcos D y L)

Généralités





Pour un usage particulier—non pour un usage général.

- À utiliser uniquement sur l'extrémité de marche (I/ON) ou d'arrêt (O/OFF) du disjoncteur.
- Utiliser seulement sur l'extrémité de marche (I/ON) du disjoncteur seulement si l'extrémité de marche (I/ON) est utilisée comme le côté charge.
- Utiliser seulement sur l'extrémité d'arrêt (O/OFF) du disjoncteur seulement si l'extrémité d'arrêt (O/OFF) est utilisée comme le côté charge.
- Pour un usage dans des applications industrielles standard de matériel de contrôle selon la norme UL 508.
- Pour un usage dans des applications standard de matériel de chauffage et de refroidissement selon la norme UL 1995/CSA C22.2, N° 236.
- Pour fils en cuivre seulement.

Contenu de kit

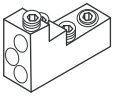
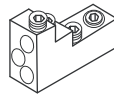
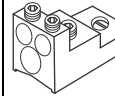
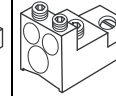
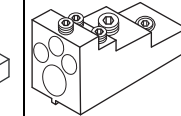
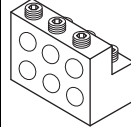
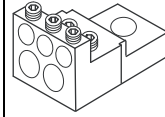
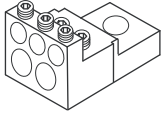
- Connecteur(s) de distribution d'alimentation—**voir le tableau 1**
- Vis de montage de cosse
- Étiquette pour usage particulier
- Étiquette de données de cosses
- Couvercle du bloc de cosses (châssis D et L)
- Socle du bloc de cosses (châssis D et L)

Table / Tabla / Tableau 1 : Power Distribution Connectors / Conectores de distribución / Connecteurs de distribution

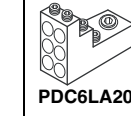
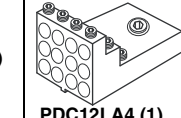
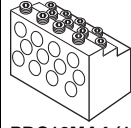
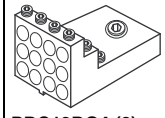
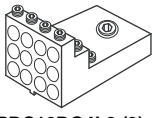
Circuit Breaker / Interruptor aut. / Disjoncteur	FAL, FHL, FCL	PowerPact H	KAL, KHL	PowerPact J	LAL, LHL, Q4L	MAL, MHL, MEL, MXL	PowerPact D NSJ	PowerPact L
Catalog No. (Qty. per kit) / No. de catálogo (cant. por kit) Nº de catalogue (qté par kit)	 PDC3FA2 (3)	 PDC3HD2 (3)	 PDC3KA20 (3)	 PDC3JD20 (3)	 PDC4LA250 (1)	 PDC6MA20 (1)	 PDC5DG20 (3)	 PDC5DG20L3 (3)
	 PDC6FA6 (3)	 PDC6HD6 (3)	 PDC6KA4 (3)	 PDC6JD4 (3)	 PDC6LA20 (1)  PDC12LA4 (1)	 PDC12MA4 (1)	 PDC12DG4 (3)	 PDC12DG4L3 (3)

⚠ DANGER / PELIGRO / DANGER

HAZARD OF ELECTRIC SHOCK, EXPLOSION, OR ARC FLASH

- Apply appropriate personal protective equipment (PPE) and follow safe electrical work practices. See NFPA 70E or CSA Z462.
- This equipment must only be installed and serviced by qualified electrical personnel.
- Turn off all power supplying this equipment before working on or inside equipment.
- Always use a properly rated voltage sensing device to confirm power is off.
- Replace all devices, doors and covers before turning on power to this equipment.

Failure to follow these instructions will result in death or serious injury.

PELIGRO DE DESCARGA ELÉCTRICA, EXPLOSIÓN O DESTELLO POR ARQUEO

- Utilice equipo de protección personal (EPP) apropiado y siga las prácticas de seguridad en trabajos eléctricos establecidas por su Compañía, consulte la norma 70E de NFPA o Z462 de CSA y NOM-029-STPS.
- Solamente el personal eléctrico calificado deberá instalar y prestar servicio de mantenimiento a este equipo.
- Desenergice el equipo antes de realizar cualquier trabajo dentro o fuera de él.
- Siempre utilice un dispositivo detector de tensión nominal adecuado para confirmar la desenergización del equipo.
- Vuelva a colocar todos los dispositivos, las puertas y las cubiertas antes de energizar este equipo.

El incumplimiento de estas instrucciones podrá causar la muerte o lesiones serias.

RISQUE D'ÉLECTROCUTION, D'EXPLOSION OU D'ÉCLATS D'ARC

- Portez un équipement de protection personnelle (ÉPP) approprié et observez les méthodes de travail électrique sécuritaire. Voir NFPA 70E ou CSA Z462.
- Seul un personnel qualifié doit effectuer l'installation et l'entretien de cet appareil.
- Coupez toutes les alimentations à cet appareil avant d'y travailler.
- Utilisez toujours un dispositif de détection de tension à valeur nominale appropriée pour vous assurer que l'alimentation est coupée.
- Remplacez tous les dispositifs, les portes et les couvercles avant de mettre l'appareil sous tension.

Si ces directives ne sont pas respectées, cela entraînera la mort ou des blessures graves.

⚠ WARNING / ADVERTENCIA / AVERTISSEMENT

HAZARD OF FIRE FROM OVERLOAD CONDITION

Protect each load conductor with an individual overcurrent device sized to protect it.

Failure to follow this instruction can result in death, serious injury or equipment damage.

PELIGRO DE INCENDIO DEBIDO A UNA SOBRECARGA

Proteja cada conductor de carga con un dispositivo de protección contra sobrecorrientes de tamaño adecuado.

El incumplimiento de esta instrucción puede causar la muerte, lesiones serias o daño al equipo.

RISQUES D'INCENDIE DÙ À UNE SURCHARGE

Protégez chaque conducteur de charge avec un dispositif de protection contre les surintensités du calibre adéquat.

Si cette directive n'est pas respectée, cela peut entraîner la mort, des blessures graves ou des dommages matériels.

Installation

1. Turn off all power supplying this equipment before working on or inside equipment.
2. Turn off circuit breaker.
3. Prepare circuit breaker for power distribution connector (PDC) installation.
 - **LA- or MA-Frame Circuit Breakers**
Remove lug cover (A) and remove existing lugs, as necessary.
 - **PowerPact™ H- and J-Frame Circuit Breakers**
If installing optional terminal shields, first remove existing lugs, then install terminal shields (B) as directed in the instructions provided with the terminal shield kit.
 - **PowerPact D- and L-Frame and NSJ Circuit Breakers**
Remove lug cover (C) and remove existing lugs if installed.
Remove circuit breaker from panel, then remove and replace existing terminal shield with terminal shield provided.
Replace circuit breaker in panel.

Instalación

1. Desenergice el equipo antes de realizar cualquier trabajo en él.
2. Desconecte el interruptor automático.
3. Prepare el interruptor automático para instalar los conectores (PDC).
 - **Interruptores automáticos marco LA o MA**
Desmonte la cubierta de zapatas (A) y retire las zapatas existentes, conforme sea necesario.
 - **Interruptores automáticos PowerPact™ marcos H y J**
Si va a instalar los blindajes de terminales opcionales, primero retire las zapatas existentes; luego instale los blindajes (B) como se indica en las instrucciones incluidas con el kit.
 - **Interruptores automáticos PowerPact marcos D y L y NSJ**
Desmonte la cubierta de zapatas (C) y retire las zapatas existentes, si están instaladas.
Desmonte el interruptor automático del tablero, luego retire y sustituya el blindaje de terminal existente con el blindaje de terminal provisto.
Vuelva a colocar el interruptor automático en el tablero.

Installation

1. Couper toute alimentation de cet appareil avant d'y travailler.
2. Mettre le disjoncteur hors tension.
3. Préparer le disjoncteur pour l'installation des connecteurs (PDC).
 - **Disjoncteurs à châssis LA ou MA**
Retirer le couvercle des cosses (A) et les cosses existantes, selon le besoin.
 - **Disjoncteurs PowerPact™ à châssis H et J**
En cas d'installation de cache-bornes en option, retirer d'abord les cosses existantes, puis installer les cache-bornes (B) comme indiqué dans les directives fournies avec le kit.
 - **Disjoncteurs PowerPact à châssis D et L et NSJ**
Retirer le couvercle des cosses (C) et les cosses existantes si installées.
Retirer le disjoncteur du panneau, puis retirer et remplacer le cache-borne existant par le cache-borne fourni.
Replacer le disjoncteur dans le panneau.

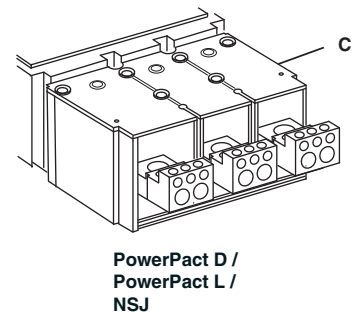
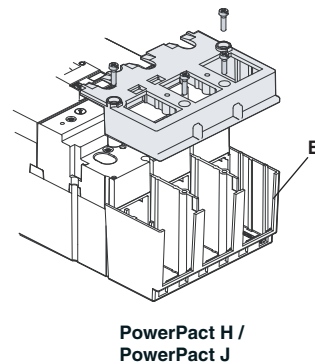
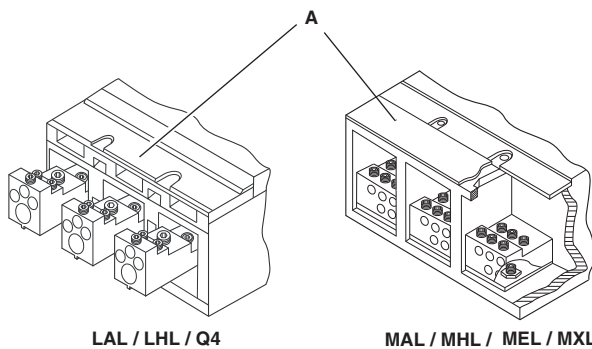

NOTICE / AVISO / AVIS

HAZARD OF EQUIPMENT DAMAGE	PELIGRO DE DAÑO AL EQUIPO	RISQUE DE DOMMAGES MATÉRIELS
<p>Incorrect conductors can cause equipment damage. Make sure conductors are correct material and size.</p> <p>Failure to follow this instruction can result in equipment damage.</p>	<p>La utilización de conductores incorrectos puede causar daño al equipo. Asegúrese de que los conductores sean del material y tamaño correctos.</p> <p>El incumplimiento de esta instrucción puede causar daño al equipo.</p>	<p>Des conducteurs incorrects peuvent occasionner des dommages à l'appareil. Assurez-vous que le matériau et la taille des conducteurs sont corrects.</p> <p>Si cette directive n'est pas respectée, cela peut entraîner des dommages matériels.</p>

4. Install new lug data label(s) on front of circuit breaker.
5. Install special purpose label on side of circuit breaker.

NOTE: See Table 2 for mounting screw torque.

6. Install connectors. Also install spring washers, provided, for PDC3FA2, PDC6FA6, PDC3HD2, PDC6HD6, PDC3JD20, PDC6JD4, PDC6LA20 and PDC12LA4 kits.
7. Install circuit breakers, as necessary.
8. Size individual conductors for load currents and determine positions in connector. Make sure conductors are positioned to prevent insulation interference.

4. Instale las nuevas etiquetas de datos de las zapatas en la parte frontal del interruptor automático.
5. Instale la etiqueta para uso especial en el lado del interruptor automático.

NOTA: Consulte la tabla 2 para obtener los valores de par de apriete de los tornillos de montaje.

6. Instale los conectores. Instale también las roldanas de resorte, incluidas con los kits PDC3FA2, PDC6FA6, PDC3HD2, PDC6HD6, PDC3JD20, PDC6JD4, PDC6LA20 y PDC12LA4.
7. Instale los interruptores automáticos según sea necesario.
8. Determine el tamaño de los conductores individuales para las corrientes de carga y determine su posición en el conector. Asegúrese de que los conductores estén en la posición correcta para evitar interferencia.

4. Installer les nouvelles étiquettes des données de cosses appropriées sur l'avant du disjoncteur.
5. Installer l'étiquette d'usage particulier sur le côté du disjoncteur.

REMARQUE : Consulter le tableau 2 pour obtenir le couple de serrage de la vis de montage.

6. Installer les connecteurs. Installer également les rondelles à ressort fournies dans les kits PDC3FA2, PDC6FA6, PDC3HD2, PDC6HD6, PDC3JD20, PDC6JD4, PDC6LA20 et PDC12LA4.
7. Installer les disjoncteurs au besoin.
8. Dimensionner les conducteurs pour les courants de charge et déterminer leurs positions dans le connecteur. S'assurer que les conducteurs sont placés de façon à éviter toute interférence d'isolation.

Figure / Figura / Figure 1 : Conductor Positioning / Posición de los conductores / Emplacement des conducteurs

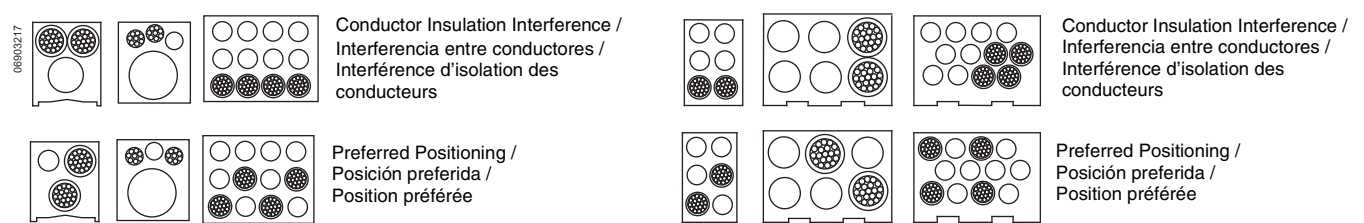
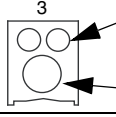
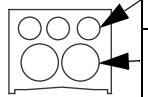
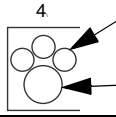

Table / Tabla / Tableau 2 : Screw Torque / Valores de par de apriete de los tornillos / Couple de serrage de vis

Catalog No. / Núm. de catálogo / Número de catalogue	Mounting Screw Torque / Par de apriete del tornillo de montaje / Couple de la vis de montage		Conductor / Conductor / Conducteur Number (max) / Cantidad (máx) / Nombre (max)	Size / Calibre		Wire Binding Screw Torque / Par de apriete del tornillo de sujeción de cables / Couple de serrage de la vis de fixation de fils	
				(Cu)			
	lb-in / pulg / po	N•m		AWG	mm ²	lb-in / pulg / po	N•m
PDC3FA2 PDC3HD2	40	4,5	3	2 14-3	35 2,5-35	40 35	4,5 4,0
PDC6FA6 PDC6HD6	40	4,5	6	8-6 14-10	10-16 2,5-6	25 20	2,8 2,3
PDC3KA20 PDC3JD20	80	9		4-1 14-6	25-50 2,5-16	40 35	4,5 4,0
				2/0-3	70-35	50	5,6
PDC5DG20 PDC5DG20L3	327	37		4-1 14-6	25-50 2,5-16	40 35	4,5 4,0
				2/0-3	70-35	50	5,6
PDC6KA4 PDC6JD4	80	9	6	4-8 14-10	25-10 2,5-6	35 20	4,0 2,3
PDC4LA250	180	20		1-4 6-14	50-25 16-2,5	40 35	4,5 4,0
				250 kcmil 4/0-2/0	120 95-70	190 130	21,5 14,7
PDC6LA20 PDC6MA20	180	20	6	2/0-4 6-10 12	70-25 16-4 2,5	50 45 35	5,6 5,1 4,0
PDC12LA4	180	20	12	4-8 14-10	25-10 2,5-6	35 20	4,0 2,3
PDC12DG4 PDC12DG4L3	327	37	12	4-8 14-10	25-10 2,5-6	35 20	4,0 2,3
PDC12MA4	180	20	12	4-8 14-10	25-10 2,5-6	35 20	4,0 2,3

NOTICE / AVISO / AVIS

<p>HAZARD OF EQUIPMENT DAMAGE Wire strands interfering with wire binding screws can cause false torque indication. Do not allow wire strands to interfere with wire binding screws. Failure to follow this instruction can result in equipment damage.</p>	<p>PELIGRO DE DAÑO AL EQUIPO Los hilos del cable que interfieren con los tornillos de sujeción pueden dar una indicación falsa de par de apriete. No permita que los hilos del cable interfieran con las roscas de los tornillos de sujeción. El incumplimiento de esta instrucción puede causar daño al equipo.</p>	<p>RISQUE DE DOMMAGES MATÉRIELS Les torons du conducteur que s'engagent dans les vis de fixation de fils causeront une indication erronée du couple. Ne laissez pas les torons du conducteur s'engager dans les filets de la vis de fixation. Si cette directive n'est pas respectée, cela peut entraîner des dommages matériels.</p>
--	--	---

NOTE: See Table 3 for strip lengths.

9. Install conductors in connectors.

NOTE: When conductors are fully inserted, the insulation is within 1/8 in. (3 mm) of connector face. See Table 2 for wire binding screw torque.

NOTA: Consulte tabla 3 para obtener las longitudes sin aislamiento.

9. Instale los conductores en los conectores.

NOTA: Una vez insertados totalmente, el aislamiento deberá estar dentro 3 mm (1/8 pulg) del frente del conector. Consulte la tabla 2 para obtener los valores de par de apriete de los tornillos de sujeción de cables.

REMARQUE : Consulter le tableau 3 pour obtenir les longueurs de dénudage.

9. Installer les conducteurs dans les connecteurs.

REMARQUE : Lorsque les conducteurs sont complètement insérés, l'isolation doit se trouver à moins de 3 mm (1/8 po) de la face du connecteur. Consulter le tableau 2 pour obtenir le couple de serrage de la vis de fixation des fils.

Table / Tabla / Tableau 3 : Strip Lengths / Sección sin aislamiento / Longueur de dénudage

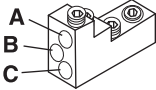
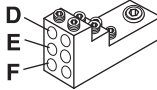
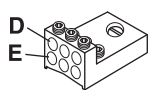
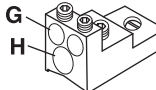
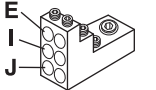
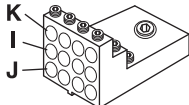
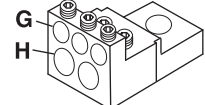
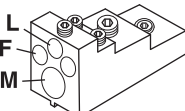
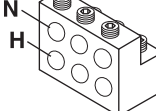
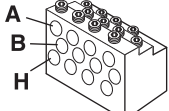
Conductor Position / Posición del conductor / Emplacement du conducteur	Strip Length / Sección sin aislamiento / Longueur de dénudage				 PDC3FA2 PDC3HD2	 PDC6FA6 PDC6HD6	 PDC6KA4 PDC6JD4	
	in. / pulg / po		mm					
	min.	max.	min.	max.				
A	7/16	9/16	11	14	 PDC3KA20 PDC3JD20	 PDC6LA20	 PDC12LA4 PDC12DG4 PDC12DG4L3	 PDC5DG20 PDC5DG20L3
B	13/16	15/16	21	24				
C	1-9/32	1-13/32	33	36				
D	3/8	1/2	10	13	 PDC4LA250	 PDC6MA20	 PDC12MA4	
E	3/4	7/8	19	22				
F	1	1-1/8	25	29				
G	17/32	21/32	14	17				
H	1-1/4	1-3/8	32	35				
I	3/4	13/16	19	21				
J	1-1/8	1-3/16	29	30				
K	3/8	13/16	10	21				
L	1/2	5/8	13	16				
M	1-7/8	2	48	51				
N	5/8	3/4	16	19				

For Connectors: PDC3FA2, PDC6FA6, PDC6KA20, PDC6LA20, PDC12LA4, PDC4LA250, PDC6HD6, PDC3HD2, PDC6JD4, and PDC3JD20

Provide 1/2 in. (13 mm) minimum clearance (A) between wire binding screw and panel face after conductors are installed.

Conectores: PDC3FA2, PDC6FA6, PDC6KA20, PDC6LA20, PDC12LA4, PDC4LA250, PDC6HD6, PDC3HD2, PDC6JD4 y PDC3JD20

Deje un espacio mínimo (A) de 13 mm (1/2 pulg) entre el tornillo de sujeción de cables y el frente del panel después de instalar los conductores.

Connecteurs : PDC3FA2, PDC6FA6, PDC6KA20, PDC6LA20, PDC12LA4, PDC4LA250, PDC6HD6, PDC3HD2, PDC6JD4 et PDC3JD20

Laisser un dégagement minimum (A) de 13 mm (1/2 po) entre la vis de fixation de fils et la face du panneau après l'installation des conducteurs.

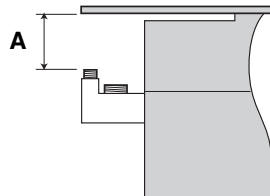

10. Reinstall lug cover.

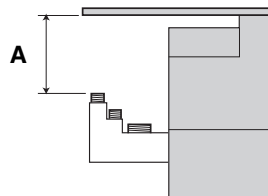

10. Vuelva a instalar la cubierta de las zapatas.

10. Remettre en place le couvercle des cosses.

Electrical equipment should be installed, operated, serviced, and maintained only by qualified personnel. No responsibility is assumed by Schneider Electric for any consequences arising out of the use of this material.

Schneider Electric, Square D, and PowerPact are trademarks owned by Schneider Electric Industries SAS or its affiliated companies. All other trademarks are the property of their respective owners

Schneider Electric USA, Inc.

800 Federal Street
Andover, MA 01810 USA
888-778-2733
www.schneider-electric.us

Solamente el personal calificado deberá instalar, hacer funcionar y prestar servicios de mantenimiento al equipo eléctrico. Schneider Electric no asume responsabilidad alguna por las consecuencias emergentes de la utilización de este material.

Schneider Electric, Square D y PowerPact son marcas comerciales de Schneider Electric Industries SAS o sus compañías afiliadas. Todas las otras marcas comerciales son propiedad de sus respectivos propietarios.

Importado en México por:

Schneider Electric México, S.A. de C.V.

Av. Ejercito Nacional No. 904
Col. Palmas, Polanco 11560 México, D.F.
55-5804-5000
www.schneider-electric.com.mx

Seul un personnel qualifié doit effectuer l'installation, l'utilisation, l'entretien et la maintenance du matériel électrique. Schneider Electric n'assume aucune responsabilité des conséquences éventuelles découlant de l'utilisation de cette documentation.

Schneider Electric, Square D et PowerPact sont des marques commerciales de Schneider Electric Industries SAS ou de ses compagnies affiliées. Toutes les autres marques commerciales utilisées dans ce document sont la propriété de leurs propriétaires respectifs.

Schneider Electric Canada, Inc.

5985 McLaughlin Road
Mississauga, ON L5R 1B8 Canada
800-565-6699
www.schneider-electric.ca